



User manual
Instrukcja obsługi
Bedienungsanleitung
Инструкция по эксплуатации
Manuale d'uso
Manuel de l'Utilisateur

Manual de usuario
Handleiding
Naudojimo instrukcija
Návod k obsluze
Használati utasítás
Manual utilizare

Truus Slim

Safety gate

Barierka

Sicherheitstür

Защитные ворота

Barriera di sicurezza

Porte de sécurité

Barrera

Veiligheidsrek

Apsauginiai varteliai

Ochranná bariérka

Korlát

Barieră de siguranță



www.lionelo.com

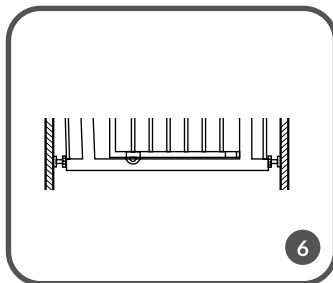
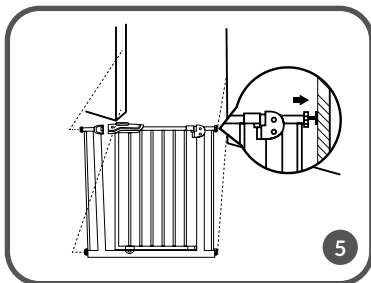
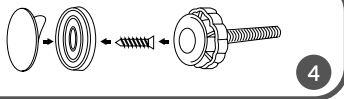
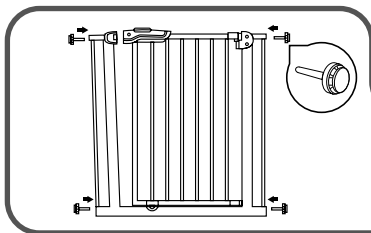
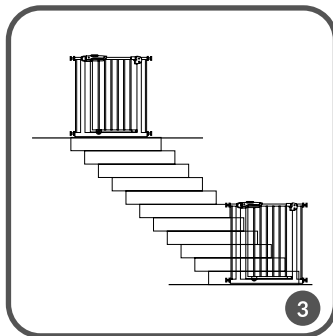
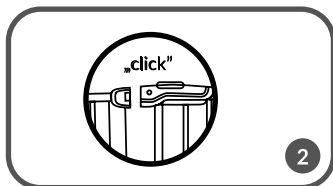
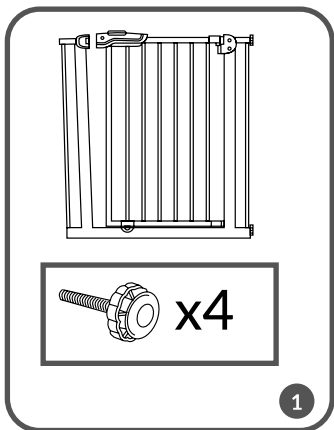

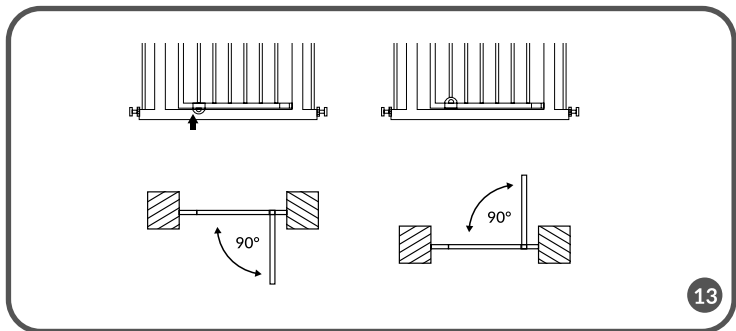
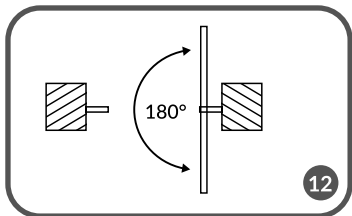
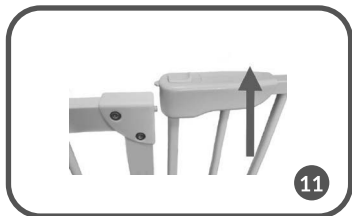
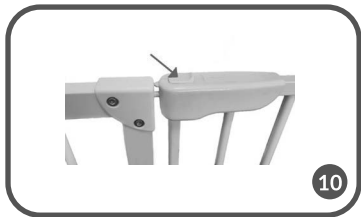
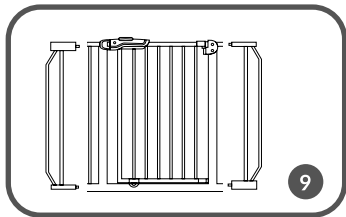
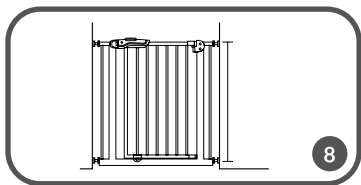
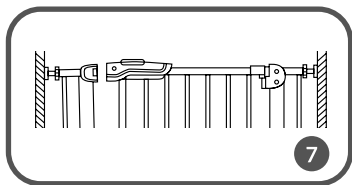

Dear Customer!

In case of any questions or comments on the purchased product, please contact us: help@lionelo.com

Before using the product, please read the included user manual carefully.

Producer:

BrandLine Group Sp. z o. o.
ul. A. Kręglewskiego 1, 61-248 Poznań, Poland

IMPORTANT! READ AND FOLLOW THESE INSTRUCTIONS CAREFULLY AND KEEP FOR FUTURE REFERENCE.

The barrier has a manual closing system.

WARNING! The barrier reaches its stiffness after proper assembly. Follow the instructions below to install the product correctly.

WARNINGS:

- WARNING – Incorrect installation can be dangerous.
- WARNING – Do not use the safety barrier if any components are damaged or missing.
- WARNING – The safety barrier must not be fitted across windows.
- WARNING – Never use without wall cups.
- The railing is intended for children up to the age of 2.

- To prevent dangerous situations, please read this manual carefully before you start installing the railing.
- Rubber expansion bolt washers must fit tight the assembly surface. For this reason the railing is intended for flat surfaces only.
- The product is intended for domestic use only.
- If the safety railing is used at the bottom of the stairs, it should be positioned at the front of the lowest tread possible.
- If the safety railing is used at the top of the stairs, it should not be positioned below the top level.
- If the child can climb the railing, please stop using the product.
- It is suggested that the safety railing is periodically checked to make sure it is safe and fully operational.
- Additional or spare parts must be purchased solely from the manufacturer or distributor.
- Before using, make sure the railing has been properly locked.
- Clean the product with a wet cloth.

GATE INSTRUCTION

All parts (fig.1)

Note! The lock is apart when you open the carton, it is normal. Please screw the 4 width-adjusters when the lock is closed (fig.2).

Part list:

Baby gate, two extensions 10 cm each, plastic covers with 3M tape, 4 screws.

Installation places

This product is suitable for indoor places, such as bedroom, kitchen, stairs, hallways etc (fig. 3).

1. A gate is suitable to installation in the passages having a width of 75 cm to 85 cm. Installation in the wider aisles require special extensions. The maximum width of the passage, which can be secured by using this barrier is 105 cm. Therefore, please use two additional extensions (10 cm each) which are included.
2. Please make sure the set up surface is flat, strong and stable.
3. Please make sure the set up surface is larger than 3cm.

Installation instruction

1. Insert 4 expansion bolts into the mounting holes on both sides of the railing (in the lower and upper part).
2. Apply 3M tape to the flat part of the adapters and attach them to a mounting surface larger than 3 cm in diameter with screws. Then set the railing so that the expansion bolts are inside the plastic adapter (Fig. 4).
3. The screws should be tightened so that the rubber washers fit tightly to the adapters and these to the mounting surface (Fig. 5).
4. Screw the bottom adjusters, let the gate stand vertical (fig. 6).
5. Screw the top adjusters, let the lock close smoothly (fig. 7).
6. Check the 4 adjusters, make sure the gate is setting up firmly (fig. 8).
7. Extensions installation (fig. 9).

Before you use the product, make sure the rail has been properly mounted.

Gate usage instruction

Way of open:

Press the two buttons and pull down at the same time.

1. Move the button indicated in the illustration (fig. 10).
2. Then raise the movable element of the barrier (fig. 11).
3. The gate can now be opened.
 - open space 180° (fig. 12)
 - two ways open the gate can stop at 90 degree (fig. 13)

Closing:

To close the barrier, close it manually until you hear a click (fig. 2). The barrier is closed. If you are not sure if you heard a „click“, check manually that the barrier is properly closed.

**The product has been tested and meets all the requirements of the:
EN 1930:2011**

All the pictures in the manual have been submitted for illustrative purposes only and are subject to change without prior notice.

Drogi Kliencie!

Jeśli masz jakiegokolwiek uwagi lub pytania do zakupionego produktu, skontaktuj się z nami: help@lionelo.com

Przed użyciem produktu zapoznaj się dokładnie z poniższą instrukcją obsługi.

Producent:

BrandLine Group Sp. z o. o.

ul. A. Kręglewskiego 1, 61-248 Poznań, Polska

WAŻNE! PRZECZYTAJ INSTRUKCJĘ I POSTĘPUJ ZGODNIE Z ICH ZALECENIAMI ORAZ ZACHOWAJ DLA ODWOŁANIA SIĘ W PRZYSZŁOŚCI

Barierka ma manualny system zamykania.

UWAGA! Barierka osiąga swoją sztywność po odpowiednim montażu. Postępuj wg instrukcji poniżej aby poprawnie zainstalować produkt.

OSTRZEŻENIA:

- Barierka przeznaczona jest dla dzieci do 24. miesiąca życia.
- Aby nie dopuścić do sytuacji niebezpiecznych, przed rozpoczęciem instalacji barierki należy uważnie przeczytać niniejszą instrukcję.
- Gumowe podkładki śrub rozporowych muszą ściśle przylegać do powierzchni

montażowej. W związku z tym, barierka przeznaczona jest do instalacji wyłącznie na płaskich powierzchniach.

- OSTRZEŻENIE - Barierki bezpieczeństwa nie należy mocować w oknach.
- Produkt przeznaczony jest wyłącznie do użytku domowego.
- OSTRZEŻENIE Nieprawidłowa instalacja może stwarzać niebezpieczeństwo.
- OSTRZEŻENIE Nie używaj barierki bezpieczeństwa, jeśli jakiegokolwiek komponent jest uszkodzony lub brakuje jakiegokolwiek komponentu.
- Jeżeli barierka bezpieczeństwa stosowana jest na dole schodów zaleca się, aby była ona umieszczona przed najniższym poziomem.
- Jeśli dziecko jest w stanie wspiąć się na barierkę, zaniechaj korzystania z produktu.
- Zaleca się, aby barierka bezpieczeństwa była sprawdzana okresowo dla upewnienia się, czy jest bezpieczna i czy funkcjonuje poprawnie.
- Dodatkowe lub zamiennie części należy pozyskiwać wyłącznie od producenta lub dystrybutora.
- Jeżeli barierka bezpieczeństwa stosowana jest na szczycie schodów, zaleca się, aby nie była ona umieszczana poniżej górnego poziomu.
- Przed użyciem upewnij się, czy barierka jest poprawnie zamknięta.
- Ostrzeżenie – Nigdy nie używać bez przysawek ściennych.
- Produkt należy czyścić wilgotną szmatką.

INSTRUKCJA UŻYTKOWANIA

Zestaw (rys. 1)

Uwaga! Po wyjęciu barierki z kartonu, zamek bramki będzie otwarty. Należy zamknąć go przed rozpoczęciem montażu (rys. 2).

Lista części:

Barierka, dwie przedłużki po 10 cm, plastikowe nakładki z taśmą 3M, 4 wkręty.

Miejsce instalacji

Niniejszy produkt przeznaczony jest do użytku wewnętrznego, w wejściach pomieszczeń, na szczycie lub u dołu schodów itp. (rys. 3).

1. Barierka przeznaczona jest do instalacji w przejściach o szerokości od 75 cm do 85 cm. Montaż w przejściach szerszych wymaga użycia specjalnych przedłużek. Maksymalna szerokość przejścia, które można zabezpieczyć

używając niniejszej barierki to 105 cm. W tym celu należy zastosować dodatkowe dwie przedłużki (po 10cm każda) dołączone do zestawu.

2. Należy upewnić się, że powierzchnia montażowa jest płaska, wytrzymała i stabilna.
3. Powierzchnia montażowa (miejsce styku ze śrubą rozporową) musi być większa niż 3 cm.

Instrukcja instalacji

1. Wsuń 4 śruby rozporowe do otworów montażowych znajdujących się po obu bokach barierki (w dolnej i górnej części).
2. Na płaską część adapterów naklej taśmę 3M i przymocuj je do powierzchni montażowej o średnicy większej niż 3 cm za pomocą wkrętów. Następnie ustaw barierkę tak, by śruby rozporowe znalazły się wewnątrz plastikowego adaptera (rys. 4).
3. Śruby należy dokręcić tak, by gumowe podkładki przylegały ściśle do adapterów, a te do powierzchni montażowej (rys. 5).
4. Dokręć jednocześnie obie dolne śruby rozporowe tak, by barierka pozostawała w pozycji pionowej (rys. 6).
5. Dokręć jednocześnie obie górne śruby rozporowe tak, by zamek zatrzaszkiwał się prawidłowo (rys. 7).
6. Upewnij się, że wszystkie 4 śruby są dokładnie dokręcone oraz że barierka jest zamocowana stabilnie (rys. 8).
7. Instalacja przedłużek (rys. 9).

Przed użyciem upewnij się, że barierka została prawidłowo zamontowana.

Instrukcja użytkowania

Otwieranie:

1. Przesuń wskazany na ilustracji przycisk (rys. 10).
2. Następnie unieś ruchomy element barierki (rys. 11).
3. Barierkę można teraz otworzyć.
 - Można także ustawić tryb otwierania w zakresie 180° (rys. 12).
 - Bramka może być otwierana w zakresie 90° w lewo lub w prawo (rys.13).

Zamykanie:

W celu zamknięcia barierki domknij ją ręcznie aż usłyszysz dźwięk kliknięcia (rys. 2). Barierka jest zamknięta. Jeśli nie jesteś pewien, czy usłyszałeś „click”, sprawdź manualnie czy barierka jest prawidłowo zamknięta.

**Produkt był testowany oraz spełnia wszystkie wymagania normy:
EN 1930:2011**

Zdjęcia mają charakter poglądowy, rzeczywisty wygląd produktów może różnić się od prezentowanego na zdjęciach.

DE

Sehr geehrte Kunden!

Falls Sie Anmerkungen oder Fragen zum gekauften Produkt haben, nehmen Sie mit uns Kontakt auf: help@lionelo.com

Lesen Sie sich vor dem Gebrauch genau die vorliegende Bedienungsanleitung durch.

Hersteller:

BrandLine Group Sp. z o. o.
ul. A. Kręglewskiego 1, 61-248 Poznań, Polen

**WICHTIG! LESEN SIE DIE
BEDIENUNGSANLEITUNG
GENAU UND FOLGEN SIE
DEN ANWEISUNGEN SOWIE
HEBEN SIE DIESE FÜR DEN**

KÜNFTIGEN GEBRAUCH AUF.

Die Barriere verfügt über ein manuelles Schließsystem.

ACHTUNG! Das Gitter erreicht nach korrekter Montage seine Widerstandsfähigkeit. Folgen Sie den Anweisungen der Bedienungsanleitung, um das Produkt richtig zu montieren.

WARNHINWEISE:

- Das Schutzgitter ist für Kinder bis zum Alter von 24 Monaten geeignet.
- Um gefährliche Situation zu vermeiden, soll man vor der Montage des Schutzgitters die vorliegende Bedienungsanleitung genau lesen.
- Die Gummiunterlagen der Dübelschrauben sollen eng an der Montagefläche anliegen. Dementsprechend ist das Gitter nur zur Montage auf geraden Flächen vorgesehen.
- WARNUNG – das Schutzgitter soll man nicht bei Fenstern montieren.
- Das Produkt ist nur für den häuslichen Gebrauch geeignet.
- WARNUNG – eine fehlerhafte Montage kann Gefahr darstellen.
- WARNUNG – benutzen Sie das Schutzgitter nicht, wenn eine Komponente beschädigt ist oder fehlt.
- Wenn das Schutzgitter am Treppenfuß verwendet wird, soll es vor der untersten Stufe angebracht werden.
- Falls das Kind auf das Schutzgitter hinaufsteigen kann, hören Sie auf, es zu benutzen.
- Es ist empfohlen, das Schutzgitter regelmäßig zu überprüfen, um festzustellen, ob es sicher ist und richtig funktioniert.
- Die zusätzlichen Teile oder Ersatzteile sollen nur beim Produzenten oder dem Vertreiber erworben werden.
- Wenn das Schutzgitter am Treppenkopf verwendet wird, soll es nicht niedriger als der Treppenabsatz angebracht werden.
- Vor der Verwendung stellen Sie sicher, dass das Schutzgitter richtig geschlossen ist.
- Warnung – verwenden Sie nie ohne Wand-Saugnapfhaken.
- Das Produkt soll man mit einem feuchten Tuch reinigen.

BENUTZERHANDBUCH

Lieferumfang (Abb.1)

Achtung! Nachdem Sie das Gitter aus dem Karton herausgenommen haben, ist das Gitterschloss offen. Dieses muss vor Montage geschlossen werden (Abb. 2).

Stückliste:

Babytor, zwei Verlängerungen je 10 cm, Kunststoffabdeckungen mit 3M Klebeband, 4 Schrauben.

Montageort

Das Produkt ist für den internen Gebrauch, in Türrahmen, an Treppendenen oder Treppenfuß usw. geeignet (Abb. 3).

1. Das Gitter ist dafür gemacht, es in Gängen mit einer Breite von 75 cm bis 85 cm anzubringen. Bei Montage an breiteren Gängen werden spezielle Verlängerungen benötigt. Die maximale Breite des Gangs, der man mithilfe dieses Kindergitters absichern kann, beträgt 105 cm. Bei Bedarf müssen zwei zusätzliche Verlängerungen (je 10 cm) angebracht werden, welche sich im Set befinden.
2. Es sollte sichergestellt werden, dass die Montagefläche flach, robust und stabil ist.
3. Die Montageoberfläche (Kontaktfläche mit Schraubdübel) muss größer als 3 cm sein.

Montage

1. Setzen Sie 4 Expansionsschrauben in die Befestigungslöcher auf beiden Seiten des Geländers ein (im unteren und oberen Teil).
2. Bringen Sie 3M Klebeband auf dem flachen Teil der Adapter an und befestigen Sie sie mit Schrauben an einer Montagefläche mit einem Durchmesser von mehr als 3 cm. Stellen Sie dann das Gelände so ein, dass sich die Expansionsschrauben im Kunststoffadapter befinden (Abb. 4).
3. Die Schrauben sollten festgezogen werden, damit die Gummischeiben fest an den Adaptern und an der Montagefläche anliegen (Abb. 5).
4. Drehen Sie die unteren Schrauben fest, sodass das Gitter senkrecht steht (Abb. 6).
5. Drehen Sie die oberen Schrauben fest, sodass sich das Schloss korrekt schließt (Abb. 7).

6. Stellen Sie sicher, dass alle 4 Schrauben fest genug angeschraubt wurden und dass das Gitter stabil steht (Abb. 8).
7. Montage der Verlängerungen (Abb. 9).

Vor Gebrauch muss sichergestellt werden, dass das Gitter korrekt montiert wurde.

Gebrauchsanweisung

Öffnen:

Um das Gitter zu öffnen, drücken Sie gleichzeitig die zwei schwarzen Knöpfe.

1. Bewegen Sie die in der Abbildung angegebene Taste (Abb. 10).
2. Heben Sie dann das bewegliche Element der Schranke an (Abb. 11).
3. Die Schranke kann jetzt geöffnet werden.
 - Es ist ebenso möglich, eine Öffnung bei 180° einzustellen (Abb. 12).
 - Das Gitter kann innerhalb von 90° links- oder rechtsseitig geöffnet werden (Abb. 13)

Schließen:

Um die Barriere zu schließen, schließen Sie sie manuell, bis Sie ein Klicken hören (Abb. 2). Die Barriere ist geschlossen. Wenn Sie nicht sicher sind, ob Sie ein "Klicken" gehört haben, überprüfen Sie manuell, ob die Barriere ordnungsgemäß geschlossen ist.

**Das Produkt wurde getestet und entspricht der vorgeschriebenen Norm:
EN 1930:2011**

Die Fotos sind anschaulich, das tatsächliche Aussehen der Produkte kann von den gezeigten Fotos abweichen.

Уважаемый Клиент!

В случае появления вопросов или комментариев к продукту, который Вы приобрели, пожалуйста свяжитесь с нами: help@lionelo.com

Перед использованием продукта тщательно ознакомьтесь с ниже представленной инструкцией по эксплуатации.

Производитель:

BrandLine Group Sp. из о. о.

ул. А. Kręglewskiego 1, 61-248 Познань, Польша

**ВАЖНО! ОЗНАКОМЬТЕСЬ
С ДАННОЙ ИНСТРУКЦИЕЙ
И СЛЕДУЙТЕ ДАННЫМ
РЕКОМЕНДАЦИЯМ
СОХРАНИТЕ ДАННУЮ
ИНСТРУКЦИЮ ДЛЯ
ДАЛЬНЕЙШЕГО
ИСПОЛЬЗОВАНИЯ**

Шлагбаум имеет ручную систему закрытия.

ПРИМЕЧАНИЕ! Устройство становится стабильным после правильной сборки. Следуйте ниже представленным инструкциям, чтобы правильно установить продукт

ПРЕДУПРЕЖДЕНИЯ:

- Защитный барьер предназначен для детей в возрасте до 24 месяцев.
- Чтобы не допустить опасных ситуаций, перед началом установки защитного барьера, следует внимательно прочитать настоящую инструкцию.
- Резиновые подкладки дюбелей должны плотно прилегать к монтажной поверхности. В связи с чем защитный барьер предназначен для установки на плоской поверхности.
- ПРЕДУПРЕЖДЕНИЕ – Барьеры безопасности не следует устанавливать на окнах.
- Продукт предназначен исключительно для бытового использования.
- ПРЕДУПРЕЖДЕНИЕ – Неправильная установка может создавать опасность.
- ПРЕДУПРЕЖДЕНИЕ - Не используйте барьеры безопасности, если какой-либо компонент отсутствует или поврежден.
- Если барьер безопасности используется внизу ступенек, рекомендуется, что бы он был установлен перед самым низким уровнем.
- Если ребенок в состоянии забраться на барьер, прекратите использовать изделие.
- Рекомендуется, чтобы барьер безопасности периодически проверялся, с целью проверки его безопасности и правильности функционирования.
- Дополнительные или запасные части следует приобретать исключительно у производителя или дистрибьютора.
- Если барьер безопасности используется на самом верху ступеней, рекомендуется не устанавливать его ниже верхнего уровня.
- Перед использованием убедитесь, правильно ли закрыт барьер.
- Предупреждение - Никогда не используйте без настенных присосок.
- Продукт следует чистить влажной тряпочкой.
- Убедитесь, что шлагбаум правильно закрыт перед использованием.

ИНСТРУКЦИЯ ПО ПРИМЕНЕНИЮ

Набор (рис. 1)

Внимание! После извлечения ворот безопасности из коробки, защёлка будет открыта. Перед началом установки, следует закрыть ворота безопасности на защёлку (рис. 2)

Список запчастей:

Детские ворота, два удлинителя по 10 см каждый, пластиковые крышки с лентой 3М, 4 винта.

Место установки

Данный продукт предназначен для использования внутри помещения, на входах в помещения, в верхней или нижней части лестницы и т.д (рис. 3).

1. Ворота безопасности должны быть установлены в проходах шириной от 75 см до 85 см. Установка в более широких проходах должна производиться при помощи специальных расширителей. Максимальная ширина прохода, в котором могут быть установлены данные ворота безопасности может составлять 105 см. Для этого следует использовать 2 дополнительных расширителя (по 10 см каждый), прилагающиеся в наборе.
2. Следует убедиться, что монтажная поверхность является ровной, прочной и стабильной.
3. Монтажная поверхность (место соприкосновения с расширительным винтом) должна быть больше 3 см.

Установка:

1. Вставьте 4 распорных болта в монтажные отверстия с обеих сторон перил (в нижней и верхней части).
2. Наклейте ленту 3М на плоскую часть адаптеров и прикрепите их к монтажной поверхности диаметром более 3 см с помощью винтов. Затем установите перила так, чтобы дюбели находились внутри пластикового переходника (рис. 4).
3. Винты следует затягивать так, чтобы резиновые шайбы плотно прилегали к адаптерам, а они - к монтажной поверхности (рис. 5).
4. Одновременно закрутите два нижние расширительные винта так, чтобы ворота безопасности оставались в вертикальном положении (рис. 6)
5. Одновременно закрутите два верхние расширительные винта так, чтобы защёлка закрывалась правильно (рис. 7).
6. Убедитесь, что все 4 винта хорошо закручены, а ворота безопасности стабильно закреплены (рис. 8).
7. Установка расширителей (рис. 9).

Перед использованием барьера безопасности убедитесь, что продукт был установлен правильно.

Инструкция по эксплуатации

Открытие:

1. Переместите кнопку, показанную на рисунке (рис. 10).
 2. Затем поднимите подвижный элемент барьера (рис. 11)
 3. Теперь барьер можно открыть.
- Вы также можете установить режим открытия в диапазоне 180 °(рис. 12).
 - Барьер может открываться в диапазоне 90° влево и вправо (рис. 13)

Закрытие:

Чтобы закрыть шлагбаум, закройте его вручную до щелчка (рис. 2). Шлагбаум закрыт. Если вы не уверены, услышали ли вы «щелчок», проверьте вручную, правильно ли закрыт шлагбаум.

Продукт прошёл тесты и соответствует норме: EN 1930:2011

Изображения, представленные в инструкции, могут отличаться от действительных.

IT

Gentile Cliente!

In caso di un qualsiasi commento o domanda sul prodotto acquistato, non esitate a contattarci: help@lionelo.com

Prima di utilizzare il prodotto, leggere attentamente il seguente manuale d'uso.

Produttore:

BrandLine Group Sp. z o. o.
ul. A. Kręlewskiego 1, 61-248 Poznań, Polonia

IMPORTANTE! LEGGERE L'ISTRUZIONE! SEGUIRE LE SUE INDICAZIONI E CONSERVARE PER FUTURE RIFERENZE

La barriera ha un sistema di chiusura manuale.

ATTENZIONE! Il cancelletto raggiunge la sua rigidità dopo un corretto assemblaggio.
Seguire le istruzioni seguenti per installare correttamente il prodotto.

AVVERTIMENTI:

- La barriera è destinata ai bambini fino a 24 mesi di vita.
- Per evitare le situazioni pericolose, prima di procedere con l'installazione della barriera occorre leggere attentamente questa istruzione.
- I supporti di gomma delle viti a espansione devono strettamente aderire alla superficie di montaggio. In relazione con questo la barriera è destinata da installare esclusivamente sulle superfici piate.
- **AVVERTIMENTO:** La barriera di sicurezza non va montata alle finestre.
- Il prodotto è destinato esclusivamente all'uso domestico.
- **AVVERTIMENTO:** L'installazione non corretta può costituire un pericolo.
- **AVVERTIMENTO.** Non usare una barriera di sicurezza se qualsiasi suo componente sia danneggiato o mancante.
- Se la barriera di sicurezza viene montata nella parte bassa delle scale, si raccomanda di posizionarla prima del livello più basso.
- Se il bambino è in grado di salire sulla barriera, rinuncia dall'uso del prodotto.
- Si raccomanda che la barriera di sicurezza sia verificata periodicamente per assicurarsi che sia sicura e funzioni correttamente.
- Le parti aggiuntive o di cambio vanno acquistati solo dal produttore o distributore.

- Se la barriera di sicurezza viene applicata in cima alle scale, si raccomanda che non sia posizionata al di sotto del livello superiore.
- Prima di usarla, assicurati che la barriera di sicurezza sia chiusa correttamente.
- Avvertimento - Mai usare senza le ventose da muro!
- Il prodotto va pulito con un panno umido.

ISTRUZIONE D'USO

Set (fig. 1)

Attenzione! Dopo aver rimosso il cancelletto di sicurezza dal cartone, la serratura del cancelletto sarà aperta. Chiuderlo prima di iniziare il montaggio (fig. 2).

Elenco delle parti:

Baby gate, due prolunghes da 10 cm ciascuna, coperture in plastica con nastro 3M, 4 viti.

Luogo di installazione

Questo prodotto è destinato all'uso in interni, negli ingressi delle stanze, nella parte superiore o inferiore delle scale, ecc (fig. 3).

1. Il cancelletto di sicurezza è previsto per l'installazione in passaggi da 75 cm a 85 cm di larghezza. L'installazione in passaggi più ampi richiede l'uso di estensioni speciali. La larghezza massima del passaggio che può essere fissata con questa ringhiera è di 105 cm. Per fare ciò, utilizzare altre due estensioni (10 cm ciascuna) incluse nel set.
2. Accertarsi che la superficie di montaggio sia piana, resistente e stabile.
3. La superficie di montaggio (punto di contatto con il bullone di espansione) deve essere maggiore di 3 cm.

Istruzione di installazione

1. Inserire 4 bulloni ad espansione nei fori di montaggio su entrambi i lati della ringhiera (nella parte inferiore e superiore).
2. Applicare del nastro 3M sulla parte piatta degli adattatori e fissarli a una superficie di montaggio di diametro superiore a 3 cm con le viti. Quindi impostare la ringhiera in modo che i bulloni ad espansione siano all'interno dell'adattatore di plastica (fig. 4).

3. Le viti devono essere serrate in modo che le rondelle in gomma si adattino perfettamente agli adattatori e queste alla superficie di montaggio (fig. 5).
4. Stringere entrambi i bulloni di spinta inferiori contemporaneamente in modo che il cancelletto di sicurezza rimanga in posizione verticale (fig. 6).
5. Avvitare entrambi i bulloni di espansione superiori contemporaneamente in modo che il blocco scatti correttamente. (fig. 7)
6. Assicurarsi che tutte e 4 le viti siano serrate saldamente e che il cancelletto di sicurezza sia saldamente fissata (fig. 8).
7. Installazione di estensioni (fig. 9).

Prima dell'uso assicurarsi che il cancelletto sia installato correttamente.

Istruzione d'uso

Apertura:

1. Sposta il pulsante mostrato nell'illustrazione (fig. 10).
2. Quindi sollevare l'elemento mobile del cancelletto di sicurezza (fig. 11).
3. Ora il cancelletto può essere aperto
 - È inoltre possibile impostare la modalità di apertura nell'intervallo di 180° (fig. 12).
 - Il cancelletto può essere aperto nell'intervallo di 90° a destra o a sinistra (fig. 13)

Chiusura:

Per chiudere la barriera chiuderla manualmente fino a sentire un clic (fig. 2). La barriera è chiusa. Se non sei sicuro di aver sentito un "clic", controlla manualmente che la barriera sia chiusa correttamente.

**Il prodotto è stato testato e soddisfa tutti i requisiti della norma:
EN 1930:2011**

Le immagini sono solo a scopo illustrativo, l'aspetto reale dei prodotti può differire da quello presentato nelle immagini.

Cher client !

Si vous avez des questions ou remarques relatives au produit acheté, n'hésitez pas à nous contacter à l'adresse : help@lionelo.com

Avant d'utiliser le produit pour la première fois, lisez attentivement ce mode d'emploi.

Producteur :

BrandLine Group Sp. z o. o.

ul. A. Kręlewskiego 1, 61-248 Poznań, Pologne

IMPORTANT ! LISEZ ATTENTIVEMENT LE MODE D'EMPLOI, SUIVEZ LES RECOMMANDATIONS ET GARDEZ-LE POUR RÉFÉRENCE ULTÉRIEURE

La barrière a un système de fermeture manuelle.

ATTENTION! La barrière atteint sa rigidité après un assemblage approprié. Suivez le mode d'emploi pour installer le produit correctement.

AVERTISSEMENTS:

- La barrière est destinée aux enfants à l'âge allant jusqu'à 24 mois.
- Pour empêcher les situations dangereuses, avant de commencer l'installation de la barrière, il convient de lire attentivement le présent mode d'emploi.
- Les rondelles en caoutchouc pour les boulons expansibles doivent se plaquer

parfaitement contre la surface de pose. Par conséquent, la barrière est destinée à l'installation uniquement sur des surfaces planes.

- AVERTISSEMENT - Il est interdit d'installer la barrière de sécurité dans les fenêtres.
- Le produit est destiné uniquement à l'usage domestique.
- AVERTISSEMENT Une installation incorrecte peut présenter un danger.
- AVERTISSEMENT N'utilisez pas la barrière de sécurité si un composant de celle-ci est cassé ou manquant.
- Si la barrière de sécurité est utilisée au pied de l'escalier, il est conseillé de la placer sous le niveau le plus bas.
- Si l'enfant est capable de monter la barrière, cessez de l'utiliser.
- Il est recommandé que la barrière de sécurité soit vérifiée périodiquement pour s'assurer qu'elle est sûre et que son fonctionnement est correct.
- Les pièces détachées ou supplémentaires devraient être acquises uniquement auprès du fabricant ou du fabricant.
- Si la barrière de sécurité est utilisée au sommet d'un escalier, il est recommandé qu'elle soit placée en dessous du niveau supérieur.
- Avant l'utilisation, assurez-vous que la barrière est fermée correctement.
- Avertissement - Ne jamais utiliser sans ventouses murales.
- Le produit doit être nettoyé avec un chiffon humide.

MODE D'EMPLOI

Ensemble (fig. 1)

Attention! Après avoir fait sortir la barrière de la boîte, le verrou de la barrière sera ouvert. Il est nécessaire de le fermer avant de procéder à l'assemblage (fig. 2).

Liste des pièces:

Barrière, twee verlengstukken van 10 cm, plastic doppen met tape 3M, 4 vis.

Lieu d'installation

Le présent produit est destiné à l'usage à l'intérieur, aux entrées des pièces, au sommet ou au pied des escaliers, etc. (fig. 3).

1. La barrière est destinée à l'installation dans les passages de largeur de 75 cm à 85 cm. L'installation dans les passages plus larges exige l'emploi de rallongements spéciaux. La largeur maximale du passage qui peut être sécurisé

à l'aide de la présente barrière s'élève à 105 cm. À cette fin, il est nécessaire d'utiliser deux rallongements supplémentaires (10 cm chacun) inclus.

2. Il convient de s'assurer que la surface de pose est plane, résistante et stable.
3. La surface de pose (l'endroit de contact avec le boulon expansible) doit être supérieure à 3 cm.

Instruction d'installation

1. Insérez 4 boulons d'expansion dans les trous de montage des deux côtés du garde-corps (dans la partie inférieure et supérieure).
2. Appliquez du ruban adhésif 3M sur la partie plate des adaptateurs et fixez-les sur une surface de montage de plus de 3 cm de diamètre à l'aide de vis. Ensuite, réglez le garde-corps de sorte que les boulons d'expansion soient à l'intérieur de l'adaptateur en plastique (fig. 4).
3. Les vis doivent être serrées de manière à ce que les rondelles en caoutchouc soient bien ajustées aux adaptateurs et à la surface de montage (fig. 5).
4. Vissez les deux boulons expansibles en même temps de façon que la barrière soit en position verticale (fig. 6).
5. Vissez les deux boulons expansibles supérieurs en même temps de façon que le verrou se ferme correctement (fig. 7).
6. Assurez-vous que tous les 4 boulons sont vissés correctement et que la barrière est fixée de façon stable (fig. 8).
7. Installation des rallongements (fig. 9).

Avant l'utilisation, assurez-vous que la barrière a été installée correctement.

Mode d'emploi

Ouverture:

1. Bougez le bouton indiqué sur l'illustration (fig. 10).
 2. Puis, levez le composant mobile de la barrière (fig.11).
 3. Maintenant, il est possible d'ouvrir la barrière. Maintenant, il est possible d'ouvrir la barrière
- Il est possible aussi de régler le mode d'ouverture dans la plage de 180° (fig. 12).
 - La barrière peut être ouverte dans la plage de 90° vers la gauche ou vers la droite (fig.13).

Fermeture:

Pour fermer la barrière, fermez-la manuellement jusqu'à ce que vous entendiez un déclic (fig. 2). La barrière est fermée. Si vous n'êtes pas sûr d'avoir entendu un «clac», vérifiez manuellement que la barrière est correctement fermée.

Le produit a été testé et il répond à toutes les exigences des normes: EN 1930:2011

Les photos sont à caractère informatif, l'apparence réelle des produits peut varier de celle présentée sur les photos.

ES**¡Apreciado cliente!**

Si tienes algún comentario o pregunta sobre algún producto que hayas comprado, por favor contacta con nosotros: help@lionelo.com

Antes de utilizar el equipo por primera vez, lee atentamente estas instrucciones de uso.

Fabricante:

BrandLine Group Sp. z o. o.
ul. A. Kręglewskiego 1, 61-248 Poznań, Polonia

**¡IMPORTANTE! LEE LAS
INSTRUCCIONES Y SIGUE
SUS INDICACIONES,
GUÁRDALAS PARA FUTURAS
CONSULTAS**

La barrera tiene un sistema de bloqueo manual.

¡ATENCIÓN! La barrera alcanza su rigidez después de un montaje adecuado. Sigue las siguientes instrucciones para instalar el producto correctamente.

ADVERTENCIAS:

- La barrera está destinada a niños con una edad de hasta 24 meses.
- Para evitar situaciones peligrosas, lee estas instrucciones cuidadosamente antes de instalar la barrera.
- Las tapas de goma de los tornillos de ajuste de expansión deben adherirse firmemente a la superficie de montaje. Por lo tanto, la barrera está diseñada para ser instalada solo en superficies planas.
- ADVERTENCIA - No se deben montar barreras de seguridad en las ventanas.
- El producto está destinado únicamente para uso doméstico.
- ADVERTENCIA La instalación incorrecta puede ser peligrosa.
- ADVERTENCIA No utilices la barrera de seguridad si algún componente está dañado o falta.
- Si se utiliza una barrera de seguridad en la parte inferior de las escaleras, se recomienda colocarla delante del nivel más bajo.
- Si tu hijo es capaz de subir por la barrera, deja de usar el producto.
- Se recomienda comprobar periódicamente la barrera de seguridad para asegurarse de que es segura y funciona correctamente.
- Las piezas adicionales o de repuesto solo deben obtenerse del fabricante o distribuidor.
- Si se utiliza una barrera de seguridad en la parte superior de las escaleras, se recomienda que no se coloque debajo del nivel superior.
- Asegúrate de que la barrera esté bien cerrada antes de usarla.
- ¡ATENCIÓN! No utilizar en ningún caso sin las ventosas de pared.
- El producto debe ser limpiado con un paño húmedo.

INSTRUCCIONES DE USO

Componentes del equipo (fig. 1)

¡Atención! Cuando la barrera sea retirada de la caja, el cierre de la puerta estará abierto. Este debe ser cerrado antes de la instalación (fig. 2).

Lista de piezas:

Barrera, dos extensiones de 10 cm, tapas de plástico con cinta 3M, 4 tornillos.

Lugar de instalación

Este producto está destinado al uso en interiores, entradas de habitaciones, parte superior o inferior de escaleras, etc. (fig. 3).

1. La barrera está diseñada para ser instalada en pasillos de 75 cm a 85 cm de ancho. La instalación en pasillos más anchos requiere extensiones especiales. El ancho máximo del pasillo que se puede asegurar con esta barrera es de 105 cm. Para ello, utiliza las dos extensiones adicionales (10 cm cada una) incluidas en el kit.
2. Asegúrate de que la superficie de montaje sea plana, fuerte y estable.
3. La superficie de montaje (el área de contacto con el tornillo de ajuste de expansión) debe ser mayor de 3 cm.

Instrucciones de instalación

1. Inserte 4 pernos de expansión en los orificios de montaje a ambos lados de la barrera (en la parte inferior y superior).
2. Aplique cinta de 3M a la parte plana de los adaptadores y fíjelos a una superficie de montaje de más de 3 cm de diámetro con tornillos. Luego coloque la barandilla de modo que los pernos de expansión queden dentro del adaptador de plástico (fig. 4).
3. Los tornillos deben apretarse de modo que las arandelas de goma se ajusten firmemente a los adaptadores y éstos a la superficie de montaje (fig. 5).
4. Aprieta los dos tornillos de ajuste de expansión inferiores al mismo tiempo, de forma que la barrera permanezca en posición vertical (fig. 6).
5. Aprieta los dos tornillos de ajuste de expansión superiores al mismo tiempo, de forma que el cierre encaje correctamente (fig. 7).
6. Asegúrate de que los 4 tornillos estén bien apretados y que la barrera esté fijada de forma estable (fig. 8).
7. Instalación de extensiones (fig. 9).

Antes de su uso, asegúrate de que la barrera esté instalada correctamente.

Instrucciones de uso

Apertura:

1. Mueve el botón indicado en la figura (fig. 10).

2. Después levanta el elemento móvil de la barrera (fig. 11).
 3. Ahora la barrera puede abrirse.
- El modo de apertura también puede ajustarse a un ángulo de 180° (fig. 12).
 - La puerta puede abrirse en un ángulo de 90° a la izquierda o a la derecha (fig.13).

„Cerrar“:

Para cerrar la barrera, ciérrala manualmente hasta que escuche un clic (fig. 2). La barrera está cerrada. Si no está seguro de haber escuchado un „clic“, verifique manualmente que la barrera esté bien cerrada.

**El producto ha sido probado y cumple con todos
requisitos de la norma: EN 1930:2011**

Las imágenes únicamente tienen un fin ilustrativo, el aspecto real de los productos puede diferir del que se muestra en las imágenes.

NL

Beste Klant!

Als u opmerkingen of vragen heeft over een gekocht product, neem dan contact met ons op: help@lionelo.com

Lees voor het gebruik van het product de volgende gebruiksaanwijzing aandachtig door.

Fabrikant:

BrandLine Group Sp. z o. o.
ul. A. Kręglewskiego 1, 61-248 Poznań, Polen

BELANGRIJK! LEES DE INSTRUCTIES EN VOLG

HUN AANBEVELINGEN OP EN BEWAAR VOOR TOEKOMSTIG GEBRUIK

Het veiligheidshek heeft een handmatig vergrendelingsstelsel.

LET OP! De barrière bereikt zijn stabiliteit na een correcte montage. Volg de onderstaande instructies om het product correct te monteren.

WAARSCHUWINGEN:

- De barrière is ontworpen voor kinderen jonger dan 24 maanden.
- Om gevaarlijke situaties te voorkomen, dient u deze instructies zorgvuldig te lezen voordat u de barrière monteert.
- De rubberen ringen van de spreidschroeven moeten zich stevig aan het montagevlak hechten. Daarom is de barrière alleen bedoeld voor montage op een vlakke ondergrond.
- WAARSCHUWING - Veiligheidsbarrières mogen niet in ramen worden geïnstalleerd.
- Het product is alleen bedoeld voor thuisgebruik.
- WAARSCHUWING Een onjuiste montage kan gevaarlijk zijn.
- WAARSCHUWING Gebruik de veiligheidsbarrière niet als een onderdeel beschadigd is of ontbreekt.
- Als er een veiligheidsbarrière wordt gebruikt aan de onderkant van de trap, wordt aanbevolen deze voor het laagste niveau te plaatsen.
- Gebruik het product niet als het kind op de barrière kan klimmen.
- Aanbevolen wordt de veiligheidsbarrière regelmatig te controleren op veiligheid en goede werking.
- Aanvullende of vervangende onderdelen mogen alleen worden verkregen van de fabrikant of distributeur.
- Als een veiligheidsbarrière boven aan de trap wordt gebruikt, wordt aanbevolen deze niet onder het bovenste niveau te plaatsen.
- Controleer voor gebruik of de barrière goed gesloten is.
- WAARSCHUWING: Gebruik nooit zonder wandbekers.
- Het product moet worden gereinigd met een vochtige doek.

INSTRUCTIES VOOR HET GEBRUIK

Set (afb. 1)

Let op! Nadat de barrière uit de doos is gehaald, staat het poortslot open. Sluit deze voordat u met de montage begint (afb. 2).

Onderdelenlijst:

Barrière, twee verlengstukken van 10 cm, plastic doppen met tape 3M, 4 schroeven.

Instalatie plaats

Dit product is bedoeld voor gebruik binnenshuis, bij kameringangen, boven of onder de trap, enz (afb. 3).

1. De barrière is ontworpen voor installatie in doorgangen van 75 cm tot 85 cm breed. Voor installatie in bredere gangen zijn speciale verlengstukken nodig. De maximale breedte van het gangpad dat met deze barrière kan worden beveiligd is 105 cm. Hiervoor zijn twee extra verlengingen (elk 10 cm) nodig, die in de set worden meegeleverd.
2. Zorg ervoor dat het montagevlak vlak, sterk en stabiel is.
3. Het montageoppervlak (het contactpunt met de spreidschroeven) moet groter zijn dan 3 cm.

Instalatie instructie

1. Steek de 4 schroeven in de montagegaten aan weerszijden van het veiligheidshek (onder en boven).
2. Breng 3M tape aan op het vlakke gedeelte van de adapters en bevestig ze met schroeven op een montageoppervlak met een diameter van meer dan 3 cm. Plaats het veiligheidshek vervolgens zo dat de schroeven zich in de plastic adapter bevinden (afb. 4).
3. Draai de schroeven zo vast dat de rubberen sluitringen strak tegen de adapters passen en de adapters strak tegen het montageoppervlak passen (afb. 5).
4. Draai beide onderste spreidschroeven tegelijkertijd vast, zodat de reling rechtop blijft staan (afb. 6).
5. Draai beide bovenste spreidschroeven tegelijkertijd vast, zodat de vergrendelingen goed vastklikken (afb. 7).
6. Zorg ervoor dat alle 4 de schroeven goed vastzitten en dat de barrière goed vastzit (afb. 8).

7. Installatie van verlengstukken (afb. 9).

Zorg ervoor dat de reling correct is geïnstalleerd voor gebruik.

Instructies voor het gebruik

Openen:

1. Verplaats de knop die in de afbeelding wordt weergegeven (afb. 10).
2. Hef vervolgens het beweegbare deel van de barrière op (afb. 11).
3. De barrière kan nu worden geopend
 - U kunt de openingsmodus ook instellen op 180° (afb. 12).
 - De poort kan 90° naar links of naar rechts worden geopend (afb.13).

Afsluiten:

Om het veiligheidshek te sluiten, sluit u hem met de hand totdat u een klik hoort (afb. 2). Het hek is gesloten. Als u niet zeker weet of u de klik hoorde, controleer dan handmatig of het veiligheidshek goed gesloten is.

Het product is getest en voldoet aan alle eisen van de norm: EN 1930:2011

De foto's dienen alleen ter illustratie, het werkelijke uiterlijk van de producten kan afwijken van de foto's.

LT

Gerbiamas Kliente!

Jeit turite pastabų ar klausimų apie įsigytą produktą, susisiekite su mumis help@lionelo.com

Prieš naudodami gaminį, atidžiai perskaitykite toliau pateiktą instrukciją

Gamintojas:

BrandLine Group Sp. z o. o.

A. Kręglewskiego g. 1, 61-248 Poznań, Lenkija

SVARBU! PERSKAITYKITE INSTRUKCIJĄ IR LAIKYKITĖS JOS NURODYMŲ, IŠSAUGOKITE NAUDOJIMUI ATEITYJE

Apsauginiai varteliai turi rankinio uždarymo sistemą.

DĖMESIO! Tinkamai sumontavus apsauginius vartelius, jie tampa tvirti. Norėdami tinkamai įdiegti gaminį, vadovaukitės toliau pateiktomis instrukcijomis.

ĮSPĖJIMAI:

- Varteliai skirti vaikams iki 24 mėn.
- Kad išvengtumėte pavojingos situacijos, prieš montuodami vartelius atidžiai perskaitykite šią instrukciją.
- Išsiplėtimo varžtų guminės poveržlės turi tvirtai priglusti prie montavimo paviršiaus. Todėl varteliai skirti montuoti tik ant plokščių paviršių.
- ĮSPĖJIMAS – Apsauginių vartelių negalima montuoti ant langų.
- Gaminys skirtas naudoti tik buityje.
- ĮSPĖJIMAS - Neteisingas montavimas gali kelti pavojų.
- ĮSPĖJIMAS - Nenaudokite apsauginių vartelių, jei kuris nors komponentas yra pažeistas arba kurio nors komponento trūksta.
- Jei laiptų apačioje naudojami apsauginiai varteliai, rekomenduojama juos pastatyti prieš žemiausią lygį.
- Jei vaikas gali užlipti ant apsauginių vartelių, nenaudokite gaminio.
- Rekomenduojama periodiškai tikrinti apsauginius vartelius, kad įsitikintumėte, jog jie saugūs ir tinkamai veikia.
- Įsigykite papildomų arba atsarginių dalių tik iš gamintojo arba platintojo.
- Jei laiptų viršuje naudojami apsauginiai varteliai, rekomenduojama jų nestatyti žemiau viršutinio lygio.
- Prieš naudodami įsitikinkite, kad varteliai yra tinkamai uždaryti.

- Įspėjimas – Niekada nenaudokite be sieninių siurbtukų.
- Nuvalykite gaminį drėgna šluoste.

NAUDOJIMO INSTRUKCIJA

Rinkinys (1 pav.)

Dėmesio! Išėmus apsauginius vartelius iš kartoninės dėžės, vartų spyna bus atidaryta. Atrakinkite ją prieš pradėdami surinkti (2 pav.)

Dalių sąrašas:

Apsauginiai varteliai, du 10 cm prailginimai, plastikiniai dangteliai su 3M juosta, 4 varžtai.

Montavimo vieta

Šis gaminys skirtas naudoti patalpose, prie įėjimų į kambarį, laiptų viršuje arba apačioje ir pan. (3 pav.)

1. Varteliai skirti montuoti nuo 75 cm iki 85 cm pločio praėjimuose. Įrengiant platesniuose praėjimuose, reikia naudoti specialius prailginimus. Maksimalus praėjimo plotis, kurį galima pritvirtinti naudojant šiuos vartelius, yra 105 cm. Norėdami tai padaryti, naudokite papildomus du priedus (po 10 cm), kurie yra komplekte.
2. Įsitinkinkite, kad montavimo paviršius yra plokščias, tvirtas ir stabilus.
3. Tvirtinimo paviršius (lietimo su išsiplėtimo varžtu taškas) turi būti didesnis nei 3 cm.

Naudojimo instrukcija

1. Į tvirtinimo angas abiejose turėklų pusėse (apatinėje ir viršutinėje dalyse) įkiškite 4 išsiplėtimo varžtus.
2. Ant plokščiosios adapterių dalies užklijuokite 3M juostą ir varžtais pritvirtinkite prie didesnio nei 3 cm skersmens tvirtinimo paviršiaus. Tada nustatykite vartelius taip, kad išsiplėtimo varžtai būtų plastikinio adapterio viduje (4 pav.).
3. Priveržkite varžtus taip, kad guminės poveržlės tvirtai priglustų prie adapterių ir tvirtai priglustų prie tvirtinimo paviršiaus (5 pav.).
4. Vienu metu priveržkite abu apatinius išsiplėtimo varžtus, kad varteliai liktų vertikalūs (6 pav.).
5. Vienu metu priveržkite abu viršutinius išsiplėtimo varžtus, kad užraktas tinkamai užsifiksuotų (7 pav.).

6. Įsitinkite, kad visi 4 varžtai yra tvirtai priveržti ir varteliai tvirtai pritvirtinti (8 pav.).
7. Prailginimų montavimas (9 pav.).

Prieš naudodami įsitinkite, kad varteliai yra tinkamai sumontuoti.

Naudojimo instrukcija

Atidarymas:

1. Perkelkite mygtuką, parodytą iliustracijoje (10 pav.).
2. Tada pakelkite kilnojamąją vartelių dalį (11 pav.).
3. Dabar vartelius galima atidaryti.
 - Taip pat galite nustatyti atidarymo režimą į 180° (12 pav.).
 - Vartelius galima atidaryti 90° kampu į kairę arba į dešinę (13 pav.).

Uždarymas:

Norėdami uždaryti vartelius, uždarykite juos rankiniu būdu, kol išgirsite spragtelėjimą (2 pav.). Varteliai uždaryti. Jei nesate tikri, ar išgirdote „spragtelėjimą“, rankiniu būdu patikrinkite, ar užtvara tinkamai uždaryta.

**Gaminys buvo išbandytas ir atitinka visus standarto reikalavimus:
EN 1930: 2011**

Nuotraukos skirtos tik iliustracijai, tikroji prekių išvaizda gali skirtis nuo pateiktos nuotraukose.

CS

Vážený Zákazníku!

Pokud máte nějaké připomínky nebo dotazy k produktu, který jste si zakoupili, neváhejte nás kontaktovat: help@lionelo.com

Před použitím produktu si prosím pečlivě přečtěte následující uživatelskou příručku.

Výrobce:

BrandLine Group Sp. z o. o.

ul. A. Kręglewskiego 1, 61-248 Poznań, Polsko

DŮLEŽITÉ! PŘEČTĚTE SI NÁVOD A DODRŽUJTE JEHO POKYNY A USCHOVEJTE JEJ PRO BUDOUCÍ POUŽITÍ.

Bariérka má systém manuálního zavírání.

POZOR! Bariérka dosáhne své pevnosti po správné montáži. Pro správnou instalaci produktu postupujte podle níže uvedených pokynů.

VAROVÁNÍ:

- Zábрана je určena pro děti do 24 měsíců.
- Abyste předešli nebezpečné situaci, před instalací zábrany si pozorně přečtěte tento návod.
- Pryžové podložky rozpěrných šroubů musí těsně přiléhat k montážní ploše. Proto je zábрана určena pouze pro instalaci na rovné povrchy.
- **VAROVÁNÍ** - Nepřipevňujte na okna bezpečnostní zábранu.
- Výrobek je určen pouze pro domácí použití.
- **VAROVÁNÍ** Nesprávná instalace může být nebezpečná.
- **VAROVÁNÍ** Nepoužívejte bezpečnostní zábранu s poškozenými nebo chybějícími součástmi.
- Pokud je na spodní straně schodiště použita bezpečnostní zábрана, doporučuje se umístit ji před nejnižší úroveň.
- Pokud je dítě schopné vylézt na zábранu, výrobek nepoužívejte.
- Doporučuje se pravidelně kontrolovat bezpečnostní zábранu, abyste se ujistili, že je bezpečná a správně funguje.
- Doplnkové nebo náhradní díly pořizujte pouze od výrobce nebo distributora.
- Pokud je na vrcholu schodiště použita bezpečnostní zábрана, doporučuje

se, aby nebyla umístěna pod horní úroveň.

- Před použitím se ujistěte, že je zábrana řádně uzavřena.
- Varování - Nikdy nepoužívejte bez nástěnných přísavek.
- Výrobek čistěte vlhkým hadříkem.

Návod k použití

Sada (obr. 1)

Pozor! Po vyjmutí bariérky z kartonu dojde k otevření zámku brány. Před zahájením montáže jej prosím zavřete (obr. 2).

Seznam dílů:

Bariérka, dva nástavce 10 cm, plastové krytky s 3M páskou, 4 šrouby.

Místo instalace

Tento výrobek je určen pro vnitřní použití, u vchodů do místností, nahoře nebo dole na schodech atd. (obr. 3).

1. Zábrana je určena k instalaci do průchodů šířky od 75 cm do 85 cm. Instalace v širších průchodech vyžaduje použití speciálních nástavců. Maximální šířka průchodu, který lze pomocí tohoto zábradlí zajistit, je 105 cm. K tomu použijte další dva nástavce (každý 10 cm), které jsou součástí sady.
2. Ujistěte se, že montážní povrch je rovný, pevný a stabilní.
3. Montážní plocha (bod kontaktu s rozpěrným šroubem) musí být větší než 3 cm.

Průvodce instalací

1. Vložte 4 rozpěrné šrouby do montážních otvorů na obou stranách zábradlí (ve spodní a horní části).
2. Naneste 3M pásku na plochou část adaptérů a připevněte je k montážní ploše o průměru větším než 3 cm pomocí šroubů. Poté nastavte zábradlí tak, aby rozpěrné šrouby byly uvnitř plastového adaptéru (obr. 4).
3. Utáhněte šrouby tak, aby pryžové podložky těsně přiléhaly k adaptérům a podložky k montážnímu povrchu (obr. 5).
4. Oba spodní rozpěrné šrouby utáhněte současně tak, aby zábradlí zůstalo svislé (obr. 6).
5. Utáhněte oba horní rozpěrné šrouby současně, dokud zámek správně nezapadne (obr. 7).

6. Ujistěte se, že jsou všechny 4 šrouby pevně utaženy a že zábradlí je pevně připevněno (obr. 8).
7. Instalace rozšíření (obr. 9).

Před použitím se ujistěte, že je zábrana nainstalována a namontována správně.

Návod k použití

Otevírání:

1. Přesuňte tlačítko zobrazené na obrázku (obr. 10).
2. Poté zvedněte pohyblivou část zábradlí (obr. 11).
3. Nyní lze bariérku otevřít.
 - Můžete také nastavit režim otevírání v rozsahu 180° (obr. 12).
 - Bránu lze otevřít o 90° doleva nebo doprava (obr.13).

Zavírání:

Chcete-li bariérku zavřít, zavřete ji ručně, dokud neuslyšíte cvaknutí (obr. 2). Bariérka je uzavřena. Pokud si nejste jisti, zda jste slyšeli „cvaknutí“, zkontrolujte ručně, zda je bariérka správně uzavřena.

Výrobek byl testován a splňuje všechny požadavky normy: EN 1930:2011

Fotografie jsou pouze ilustrační, skutečný vzhled produktů se může lišit od vyobrazení na fotografiích.

HU

Kedves Ügyfelünk!

Ha bármilyen észrevétele vagy kérdése van a vásárolt termékről, lépjen kapcsolatba velünk: help@lionelo.com

A termék használata előtt részletesen ismerje meg az alábbi használati utasítást.

Gyártó:

BrandLine Group Sp. z o. o.

ul. A. Kręglewskiego 1, 61-248 Poznań, Lengyelország

FONTOS! OLVASSA EL A HASZNÁLATI UTASÍTÁST, JÁRJON EL ANNAK AJÁNLÁSAI SZERINT ÉS ŐRIZZE MEG AZT KÉSŐBBI HASZNÁLATRA

A korlát kézi zárórendszerrel rendelkezik.

FIGYELEM! A korlát a merevségét a megfelelő összeszerelés után éri el. A termék helyes telepítéséhez kövesse az alábbi utasításokat.

FIGYELMEZTETÉSEK:

- A korlát gyermekek számára készült, 24 hónapos korukig.
- A veszélyes helyzetek elkerülése érdekében kérjük, hogy a korlát felszerelése előtt figyelmesen olvassa el ezeket az utasításokat.
- A feszítő csavarok gumi alátétjeinek szorosan kell tapadniuk a szerelési felülethez. Ezért a korlát kizárólag sík felületre történő felszerelésre szolgál.
- FIGYELMEZTETÉS - A biztonsági korlátot nem szabad ablakokba rögzíteni.
- A termék kizárólag otthoni használatra készült.
- FIGYELMEZTETÉS A nem megfelelő telepítés veszélyes lehet.
- FIGYELMEZTETÉS Ne használja a biztonsági korlátot, ha annak bármelyik alkatrész sérült vagy hiányzik.
- Ha a lépcső alján használják a biztonsági korlátot, azt ajánlott a legalacsonyabb szint elé helyezni.
- Ha a gyermek fel tud mászni a korlátra, hagyja abba a termék használatát.
- Javasoljuk, hogy a biztonsági korlátot rendszeresen ellenőrizze, hogy megbizonyosodjon arról, hogy biztonságos és megfelelően működik-e.

- Kiegészítő és cserealkatrészeket csak a gyártótól vagy a forgalmazótól szabad beszerezni.
- Ha a lépcső tetején használják a biztonsági korlátot, ajánlott, hogy azt ne helyezték a legfelső szint alá.
- Használat előtt győződjön meg arról, hogy a korlát megfelelően zárva van-e.
- Figyelmeztetés – Soha ne használja fali tapadókorongok nélkül.
- A terméket nedves ruhával kell tisztítani.

HASZNÁLATI ÚTMUTATÓ

A készlet (1. ábra)

Figyelem! A korlát a kartonból történő kivétele után a kapu zárja nyitva lesz. Az összeszerelés megkezdése előtt zárja azt be (2. ábra).

Az alkatrészek listája:

Korlát, két 10 cm-es hosszabbító, műanyag feltétek 3M szalaggal, 4 csavar.

A telepítés helye

Ezt a terméket beltéri használatra szánták, helyiség bejáratokban, lépcsők tetején vagy alján stb. (3. ábra).

1. A korlátott úgy tervezték, hogy 75 cm-től 85 cm széles átjárókba lehessen beépíteni. A szélesebb átjárókba történő beépítéshez speciális hosszabbítók használata szükséges. Az ezzel a korláttal biztosítható átjáró maximális szélessége 105 cm. Ehhez használja a készletben található további két (egyenként 10 cm-es) hosszabbítót.
2. Győződjön meg arról, hogy a szerelési felület sík, szilárd és stabil.
3. A szerelési felületnek (a feszítőcsavarral való érintkezési helynek) 3 cm-nél nagyobbak kell lennie.

Telepítési útmutató

1. Helyezze be a 4 feszítőcsavart a korlát mindkét oldalán (alul és felül) található rögzítőfuratokba.
2. Tegyen fel 3M szalagot az adapterek lapos részére, és csavarokkal rögzítse azokat egy 3 cm-nél nagyobb átmérőjű szerelési felületre. Ezután helyezze a korlátot úgy, hogy a feszítőcsavarok a műanyag adapter belsejében legyenek (4. ábra).

3. A csavarokat úgy kell meghúzni, hogy a gumi alátétek szorosan illeszkedjenek az adapterekhez és az adapterek a szerelési felülethez (5. ábra).
4. Egyszerre húzza meg mindkét alsó csavart úgy, hogy a korlát függőleges helyzetben maradjon (6. ábra).
5. Egyszerre húzza meg mindkét felső feszítőcsavart úgy, hogy a zár megfelelően rögzüljön (7. ábra).
6. Győződjön meg arról, hogy mind a 4 csavart erősen meghúzta, és hogy a korlát szilárdan rögzítve van-e (8. ábra).
7. A hosszabbítók telepítése (9. ábra).

Használat előtt győződjön meg arról, hogy a korlát megfelelően van felszerelve.

Használati útmutató

Kinyitás:

1. Mozgassa az ábrán jelzett gombot (10. ábra).
2. Ezután emelje fel a korlát mozgatható részét (11. ábra).
3. A korlátot most már ki lehet nyitni.
 - A nyitási módot 180°-ra is beállíthatja (12. ábra).
 - A korlát 90°-kal balra vagy jobbra nyitható (13. ábra).

Bezárás:

A korlát bezárásához csukja be azt kézzel, amíg egy kattánós hangot nem hall (2. ábra). A korlát le van zárva. Ha nem biztos abban, hogy hallotta-e a „kattanást”, ellenőrizze kézzel, hogy a sorompó megfelelően záródott-e.

**A terméket tesztelték, és megfelel az alábbi szabvány követelményeinek:
EN 1930:2011**

A fényképek illusztrációk, a termékek megjelenése eltérhet a bemutatott képeken láthatóaktól.

Stimate Client!

Dacă aveți observații sau întrebări cu privire la produsul achiziționat, vă rugăm să ne contactați: help@lionelo.com

Înainte de prima utilizare a echipamentului, vă rugăm să citiți cu atenție acest manual utilizare. Utilizarea incorectă a produsului poate pune viața copilului în pericol.

Producător:

BrandLine Group Sp. z o. o.

ul. A. Kręglewskiego 1, 61-248 Poznań, Polska

IMPORTANT! VĂ RUGĂM SĂ CITIȚI CU ATENȚIE INSTRUCȚIUNILE ÎNAINTE DE UTILIZARE ȘI PĂSTRAȚI-LE PENTRU REFERINȚE VIITOARE

Bariera are sistem manual de închidere.

NOTĂ! Bariera își atinge rigiditatea după asamblarea corespunzătoare. Urmați instrucțiunile de mai jos pentru a monta corect produsul.

AVERTIZAMENTE:

- Bariera este destinată pentru copii cu vârsta de până la 24 de luni.
- Pentru a preveni o situație periculoasă, vă rugăm să citiți cu atenție acest manual înainte de montarea barierei.
- Distanțierele de cauciuc ale șuruburilor de expansiune trebuie să se potrivească perfect pe suprafața de montare. Prin urmare, bariera este destinată numai pentru montare pe suprafețe plane.
- AVERTIZMENT - Nu atașați bariera de siguranță la ferestre.

- Produsul este destinat numai pentru uz casnic.
- AVERTISMENT Montarea incorectă poate fi periculoasă.
- AVERTISMENT Nu utilizați bariera de siguranță dacă vreo componentă este deteriorată sau lipsește vreo componentă.
- Dacă bariera de siguranță este folosită în partea de jos a scărilor, se recomandă ca aceasta să fie plasată în fața celui mai jos nivel.
- Dacă copilul este capabil să se urce pe barieră, nu utilizați produsul.
- Se recomandă ca bariera de siguranță să fie verificată periodic pentru a vă asigura că este sigură și funcționează corect.
- Piese suplimentare sau de schimb trebuie cumpărate numai de la producător sau distribuitor.
- Dacă bariera de siguranță este utilizată în vârful scărilor, se recomandă ca aceasta să nu fie amplasată sub nivelul superior.
- Asigurați-vă că bariera este închisă corespunzător înainte de utilizare.
- Avertisment - Nu utilizați niciodată fără ventuze de perete.
- Curățați produsul cu o cârpă umedă.

MANUAL DE UTILIZARE

Set (fig. 1)

Notă! După scoaterea barierei din cutie, încuietoarea porții va fi deschisă. Închideți-o înainte de a începe montajul (fig. 2).

Lista de piese

Bariera, două extensii de 10 cm, obturatoare din plastic cu bandă 3M, 4 șuruburi.

Locul de montare

Acest produs este destinat utilizării în interior, la intrările în încăperi, în partea de sus sau de jos a scărilor etc. (Fig. 3).

1. Bariera este destinată pentru a fi montată în cadrele de la 75 cm până la 85 cm lățime. Montajul în cadre mai largi necesită utilizarea unor extensii speciale. Lățimea maximă a cadrului care poate fi asigurat cu această barieră este de 105 cm. Pentru a face acest lucru, utilizați cele două extensii suplimentare (10 cm fiecare) incluse în set.
2. Asigurați-vă că suprafața de montare este plană, puternică și stabilă.
3. Suprafața de montare (punctul de contact cu șurubul de expansiune) trebuie să fie mai mare de 3 cm.

Instrucțiuni de montare

1. Introduceți 4 șuruburi de expansiune în orificiile de montare de pe ambele părți ale barierei (în partea inferioară și superioară).
2. Aplicați banda 3M pe partea plată a adaptoarelor și atașați-le la suprafața de montare cu un diametru mai mare de 3 cm cu șuruburi. Apoi așezați balustrada astfel încât șuruburile de expansiune să fie în interiorul adaptorului de plastic (fig. 4).
3. Șuruburile trebuie strânse astfel încât șaibele de cauciuc să se potrivească strâns pe adaptoare și acestea pe suprafața de montare (Fig. 5).
4. Strângeți simultan cele două șuruburi de expansiune astfel încât bariera să rămână în poziție verticală (fig. 6).
5. Strângeți ambele șuruburi de expansiune superioare în același timp, astfel încât încuietoarea să se închidă corespunzător (fig. 7).
6. Asigurați-vă că toate cele 4 șuruburi sunt strânse bine și că bariera este fixată corespunzător (fig. 8).
7. Instalarea extensiilor (fig. 9).

Înainte de utilizare asigurați-vă că bariera este montată corect.

Instrucțiuni de utilizare

Deschidere:

1. Apăsăți butonul prezentat în ilustrație (fig. 10).
2. Ridicați apoi partea mobilă a barierei (fig. 11).
3. Bariera poate fi acum deschisă.
 - De asemenea, puteți seta modul de deschidere la 180 ° (fig. 12).
 - Poarta poate fi deschisă la 90 ° spre stânga sau spre dreapta (fig. 13).

Închidere:

a închide bariera, închideți-o manual până când auziți un clic (fig. 2). Bariera este închisă. Dacă nu sunteți sigur dacă ați auzit „clic-ul”, verificați manual dacă bariera este închisă corect.

Produsul a fost testat și îndeplinește toate cerințele standardului: EN 1930:2011

Fotografiile au caracter ilustrativ, aspectul real al produselor poate diferi de cel prezentat în fotografii.

Szczegółowe warunki gwarancji dostępne są na stronie:
Detailed warranty conditions are available on the website:
Detaillierte Garantiebedingungen finden Sie auf der Website:
Подробные условия гарантии доступны на сайте:
Le condizioni di garanzia dettagliate sono disponibili sul sito web:
Les conditions de garantie détaillées sont disponibles sur le site:
Las condiciones de garantía detalladas están disponibles en el sitio web:
Gedetailleerde garantievoorwaarden zijn beschikbaar op de website:
Išsamias garantijos sąlygas rasite svetainėje:
Podrobné záruční podmínky jsou k dispozici na webových stránkách:
A részletes garanciális feltételek elérhetők a weboldalon:
Condiții detaliate de garanție sunt disponibile pe site:

www.lionelo.com

Thank you for purchasing our product
Dziękujemy za zakup urządzenia naszej marki
Vielen Dank für den Kauf unserer Markenausrüstung
Спасибо за покупку нашего продукта
Grazie per aver acquistato il nostro prodotto
Merci d'avoir acheté notre produit
Gracias por adquirir nuestro producto
Bedankt voor het aanschaffen van ons product
Dékojame, kad įsigijote mūsų prekės ženklą įrenginį
Děkujeme vám za zakoupení zařízení naší značky
Köszönjük, hogy márkájú készülékünket választotta
Vă mulțumim că ați achiziționat un dispozitiv al mărcii noastre

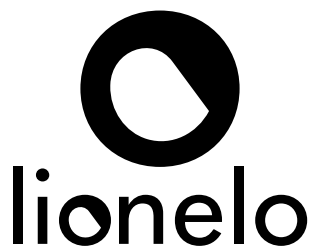

www.lionelo.com