

# Joie™ signature

## i-Harbour Pro™

enhanced child restraint

- GB Instruction Manual
- FR Manuel d'instructions
- DE Bedienungsanleitung
- NL Instructiehandleiding
- IT Manuale di istruzioni
- ES Manual de instrucciones
- PT Manual de instruções
- PL Instrukcja obsługi
- CZ Návod k použití
- SK Návod na použitie
- SL Navodila za uporabo
- RU Руководство по эксплуатации
- DA Brugervejledning
- HU Használati utasítás
- RO Manual de instrucțiuni
- EL Εγχειρίδιο οδηγιών
- TR Kullanım Kılavuzu
- AR Instruction Manual
- HR Priručnik s uputama
- SE Bruksanvisning
- NO Instruksjonsbok
- FI Käyttöopas
- BG Ръководство за употреба
- ET Kasutusjuhend
- LT Naudojimo instrukcija
- LV Lietošanas rokasgrāmata



ECE R129/03: i-Size

Rearward Facing: Child height 40cm-105cm/ Child weight  $\leq 19.5$ kg;  
Forward Facing: Child height 76cm-105cm/ Child weight  $\leq 19.5$ kg;

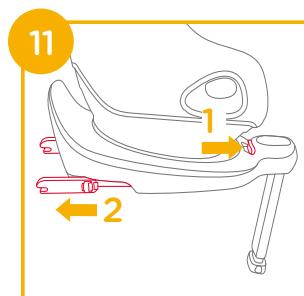
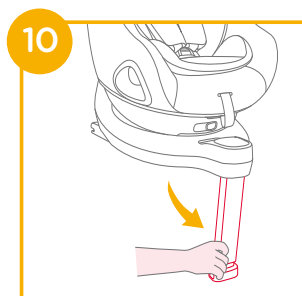
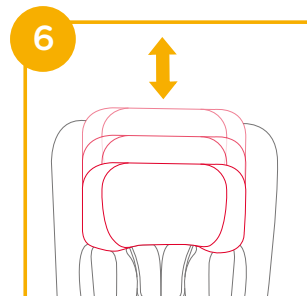
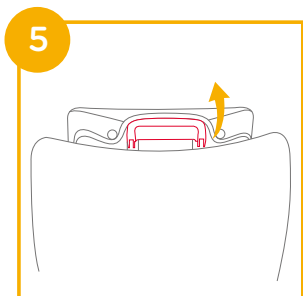
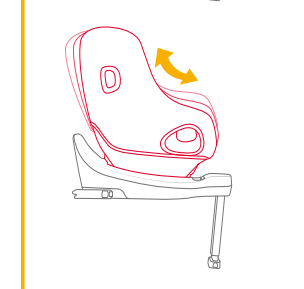
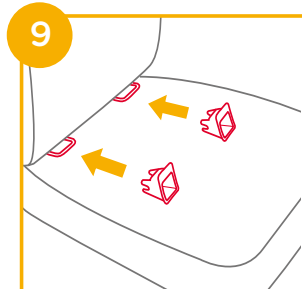
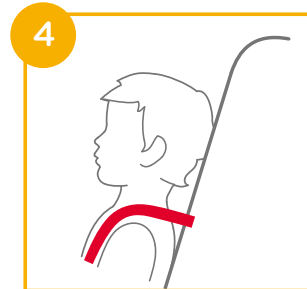
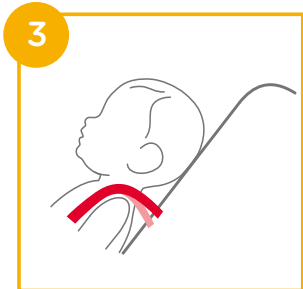
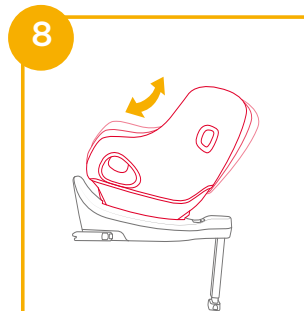
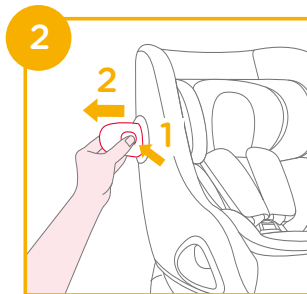
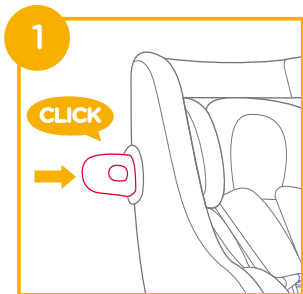

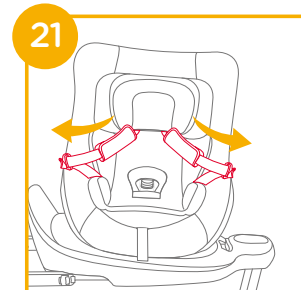
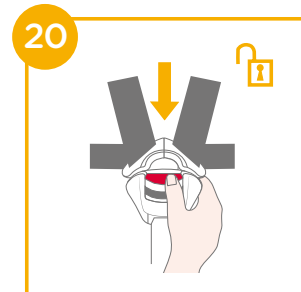
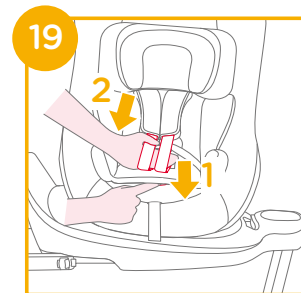
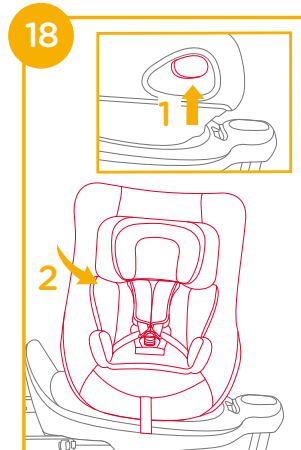
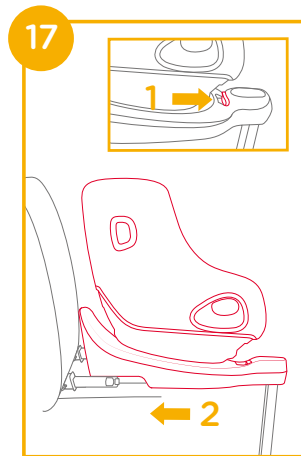
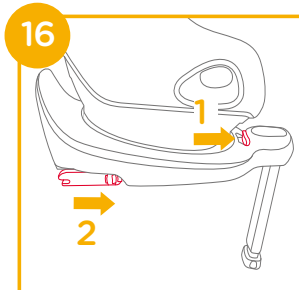
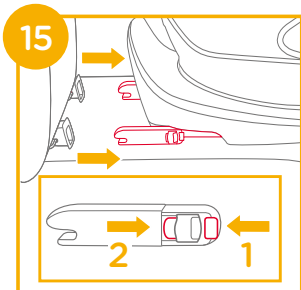
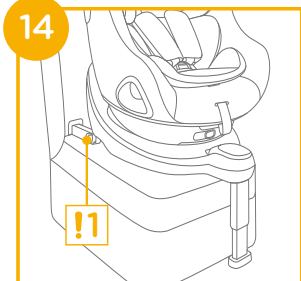
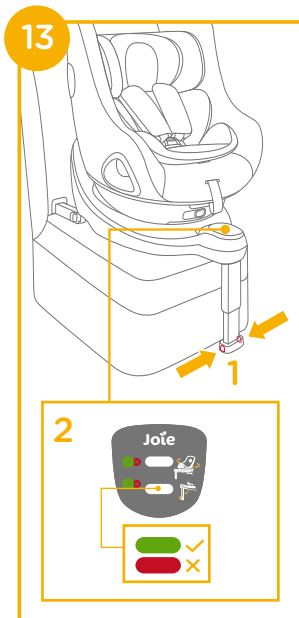
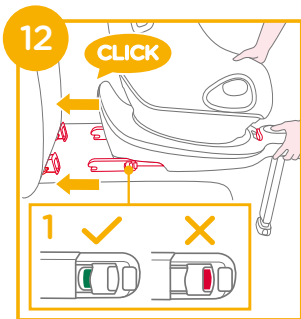

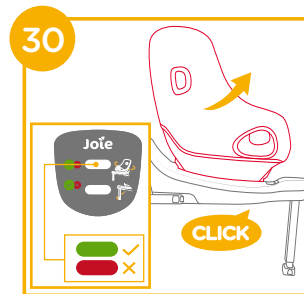
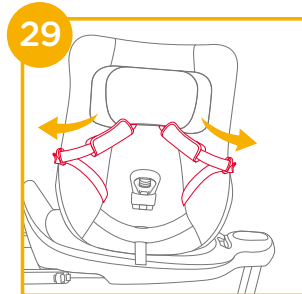
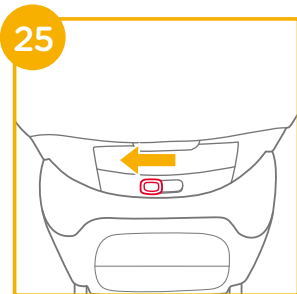
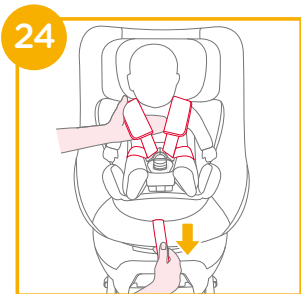
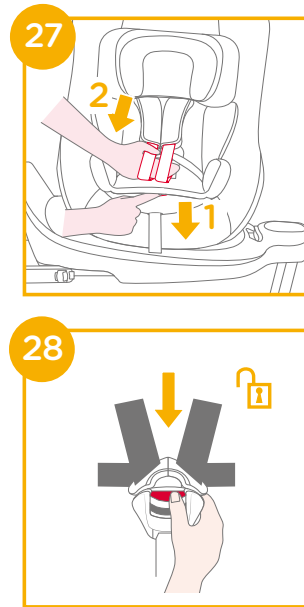
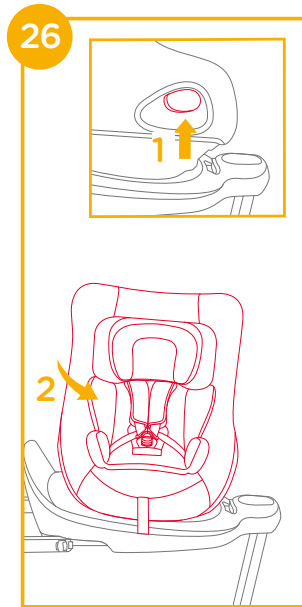
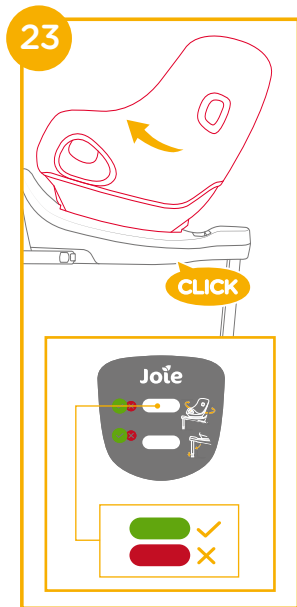
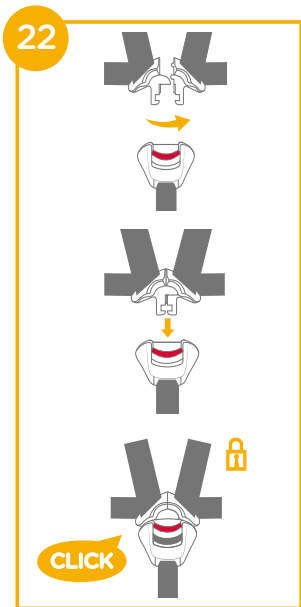

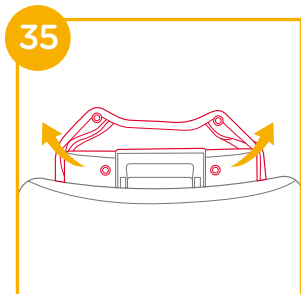
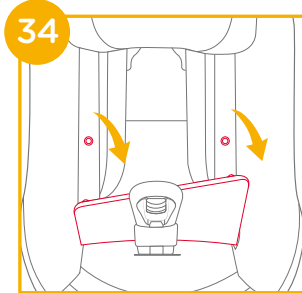
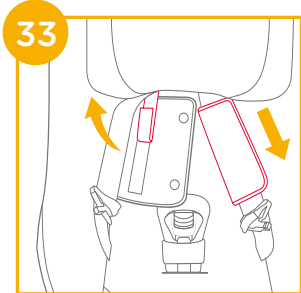
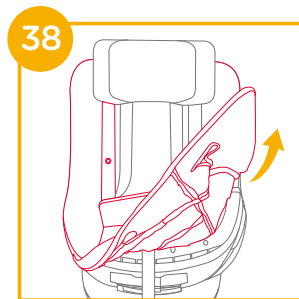
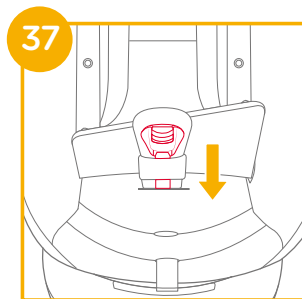
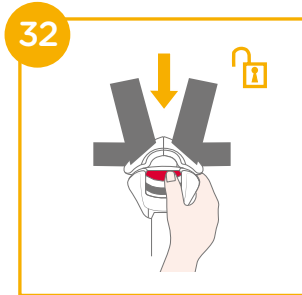
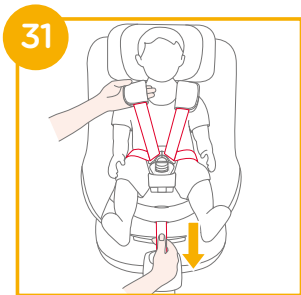

# GB Welcome to Joie™

You have purchased a high quality, fully certified child safety child restraint. This product is suitable for the use of children with height and weight up to 105cm and 19.5kg.

Carefully read this Instruction Manual and follow the installing steps because this is the **ONLY** way to protect your child from serious injury or death in case of an accident, and to provide comfort to your child while using this product.

Keep this instruction manual for future reference.

## Please confirm

To use this Joie enhanced child restraint with the i-Size ISOFIX connections according to the UN Regulation No.129, your child must meet the following requirements.

Rearward Facing: Child height 40cm-105cm/ max. 19.5kg;

Forward Facing: Child height 76cm-105cm/ max. 19.5kg;

Please read all the instructions in this manual before installing and using the product.

**! IMPORTANT: KEEP FOR FUTURE REFERENCE. PLEASE READ CAREFULLY.**

! Please keep the quick start guide for future reference.

For warranty information, please visit our website at [joiebaby.com](http://joiebaby.com)



## Parts List

Please make sure there are no missing parts. Please contact the retailer if anything is missing.

- |                             |   |
|-----------------------------|---|
| 1 Head Support              | 12 Head Support Adjustment Lever          |
| 2 Seat Pad                  | 13 Instruction Manual Storage Compartment |
| 3 Buckle                    | 14 ISOFIX Connector                       |
| 4 Webbing Adjustment Button | 15 ISOFIX Guides                          |
| 5 Adjustment Webbing        | 16 Side Impact Protection Pod             |
| 6 Recline Adjustment Button | *must use on door side only               |
| 7 ISOFIX Adjustment Button  | 17 Load Leg Adjustment Button             |
| 8 Swivel Lock               | 18 Load Leg                               |
| 9 Rotation Button           |   |
| 10 Shoulder Harness Covers  |   |
| 11 Infant Insert            |   |

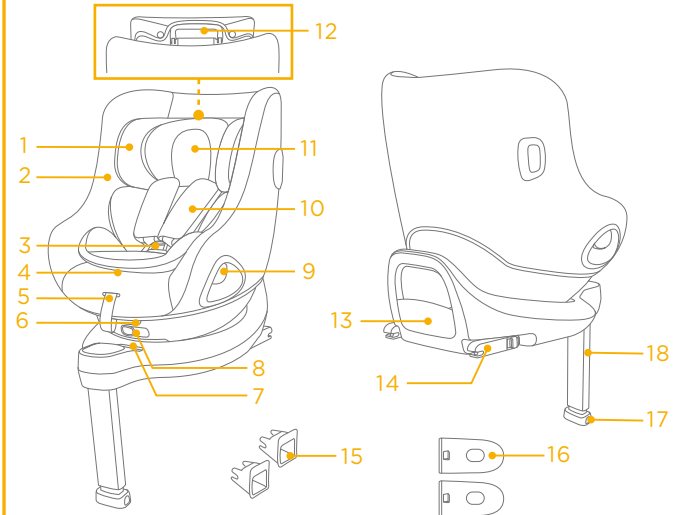

## WARNING

- ! BE cautious that the rigid items and plastic parts of the enhanced child restraint system shall be so located and installed that they are not liable to become trapped by a movable seat or in the door of the vehicle.
- ! DO NOT use the rearward facing enhanced child restraint system in seating positions where there is an active frontal airbag installed.
- ! IMPORTANT - DO NOT USE FORWARD FACING BEFORE THE CHILD'S AGE EXCEEDS 15 MONTHS.
- ! The enhanced child restraint may not fit in all approved vehicles. Please refer to the fitting list included for more details.
- ! Any support-leg should be in contact with the vehicle floor and any straps restraining the child should be adjusted to the child's body. The straps should not be twisted.
- ! Ensure that any lap strap is worn low down, so that the pelvis is firmly engaged, shall be stressed.
- ! This enhanced child restraint should be replaced when it has been subject to violent stresses in an accident. An accident can cause damage to it that you cannot see.

## WARNING

- ! Consider the danger of making any alterations or additions to the device without approval of the adequate authority, and the danger of not following closely to the installation instructions provided by the enhanced child restraint manufacturer.
- ! Children should not be left unattended in their enhanced child restraint system.
- ! Any luggage or other objects liable to cause injuries in the event of a collision shall be properly secured.
- ! The enhanced child restraint system shall NOT BE USED without the soft goods.
- ! The soft goods should not be replaced with any other than the one recommended by the manufacturer, because the soft goods constitutes an integral part of the restraint performance.
- ! Please also pay attention to the instructions and warnings in the vehicle manufacturer's handbook.

# Emergency



In case of emergency or accidents, it is most important to have your child taken care of with first aid and medical treatment immediately.







# Product Information

1. This is an “ i-Size ” Enhanced Child Restraint System. It is approved according to UN Regulation No.129, for use in, i-Size compatible vehicle seating positions as indicated by vehicle manufacturers in the vehicle users’ manual.
2. If in doubt, consult either the Enhanced Child Restraint System manufacturer or the retailer.

**Materials**      Plastics, metal, fabrics  
**Patent No.**     Patents pending

# Choose Your Installation

	Child's Size	Installation Mode	Figure for Installation	Reference Age	Seat Position
ECE R129	40cm-105cm/ ≤19.5kg	Rear Facing mode		< 4 years	Position 1-5
	76cm-105cm/ ≤19.5kg	Forward Facing Mode		15 months to 4 years	Position 1-5

Child's Age	Installation Mode	Installation	Swivel Lock
<15 Months	Rear facing mode	 	
>15 Months	Rear/ Forward facing mode	 	

## Installation Concerns

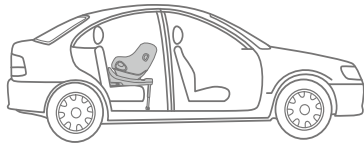
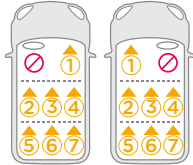
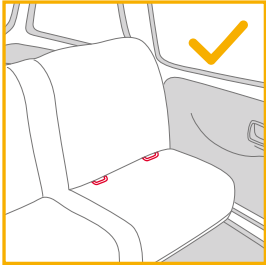

## Use Side Impact Protection

see images 1 - 2

1. The enhanced child restraint is delivered with removable side impact protection pod. This side impact protection pod **MUST** be used on the door side of the vehicle. Installation shown in 1.
2. Press the release button to remove side impact protection pod. 2

## Height Adjustment for Head Support and Shoulder Harnesses

see images 3 - 6

1. Please adjust the head support and check if the shoulder harnesses are at the correct height according to 3&4&5&6
- ! When used in rearward facing mode, the shoulder harness height must be even with or just below the top of child's shoulders. 5
- ! When used in forward facing mode, the shoulder harness height must be even with the top of child's shoulders. 4

Pull the head support adjustment lever 5, meanwhile pull up or down the head support until it snaps into one of the 6 positions. The head support positions are shown as 6.

## Recline Adjustment

see images 7 - 8

Squeeze the recline adjustment button to adjust the enhanced child restraint to the proper position. 7

Both rear facing mode and forward facing mode have 5 recline positions, the recline angles are shown as 8.

# Base Installation

see images 9 - 16

1. Attach the ISOFIX guides to the vehicle's ISOFIX anchor points (see vehicle owner's manual). 9 The ISOFIX guides can protect the surface of the vehicle seat from being torn. They can also guide the ISOFIX connectors.
2. Unfold the load leg from storage compartment. 10
3. Extend the ISOFIX connectors by pressing the ISOFIX adjustment button while pulling on the connector. 11
4. Press the ISOFIX adjustment button to adjust the ISOFIX connectors. Line up the ISOFIX connectors with the ISOFIX guides, and then click both ISOFIX connectors into the ISOFIX anchor points. 12
  - ! Make sure that both ISOFIX connectors are securely attached to the vehicle's ISOFIX anchor points. There should be two audible clicks and the colors of the indicators on both ISOFIX connectors should be completely green. 12 -1
  - ! Check to make sure the base is securely installed by pulling on both ISOFIX connectors.
5. After placing the base on the vehicle seat, extend the load leg to floor 13. When the load leg is installed correctly, the load leg indicator will show green. Red will be shown when installed incorrectly. 13 -2
  - ! The load leg has multiple positions. When the load leg indicator shows red this means the load leg is in the wrong position.
  - ! Make sure the load leg is in full contact with the vehicle floor pan.
  - ! Squeeze the load leg adjustment button, then shorten the load leg upwards. 15 -1
6. The completely assembled base is shown as 14.

- ! The ISOFIX connectors must be attached and locked onto the ISOFIX anchor points. 14 -1
- ! The load leg must be installed correctly with green indicator. 15 -2
- ! Always make sure the support load leg has direct contact with the floor and is in locked position even when the child is not in it.

## Removing the Base

7. To remove the base from the vehicle seat, push the secondary lock buttons 15 -1 first and then press the ISOFIX releasing buttons 15 -2 on the ISOFIX connectors before removing the base from the vehicle seat. 15
8. For transporting, press ISOFIX adjustment button and move the ISOFIX connectors back into the storage position. 16

## Rearward Facing Mode (Child height 40cm-105cm/ Child weight ≤19.5kg)

see images 17 - 24

- ! Please install the enhanced child restraint on the rear vehicle seat and then put the child in the enhanced child restraint.
1. Press and hold the ISOFIX adjustment button and push the enhanced child restraint system back until it comes in contact with the vehicle seatback. 17
  2. Press and hold the rotation button to rotate for easier side loading/unloading of the child, then rotate the seat to the rear facing position. 18

- ! Always make sure the seat is in locked position (rearward facing /forward facing) even when the child is not in it.
- ! Press the rotation button on either side to rotate the enhanced child restraint.
- 3. Press the harness adjustment button while pulling the shoulder harnesses to the desired length (Pull from below the fixed shoulder pads to lengthen). <sup>19</sup>
- 4. Unlock the buckle of the harnesses by pressing the red button. <sup>20</sup>
- 5. Place the buckle tongues against the magnetic area on the outer side of the enhanced child restraint so that the tongues are held in place. <sup>21</sup>

## Use Infant Insert

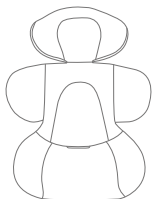

We recommend using the full infant insert while the baby is under 60cm. It can be used until they outgrow the insert. The infant insert increases side impact protection.

- 6. Place the child into the enhanced child restraint and pass both arms through the harnesses.
- 7. Engage the buckle. Please refer to <sup>22</sup>
- 8. Rotate the enhanced child restraint to the rear facing position. The enhanced child restraint indicator will show green. <sup>23</sup>
- 9. Pull down the adjustment webbing and adjust it to the proper length to make sure your child is properly secured. <sup>24</sup>
- ! Always keep child secured in harness and properly tightened by removing any slack.

## Forward Facing Mode (Child height 76cm-105cm/ Child weight ≤ 19.5kg/ Child's Age ≥15 Month)

see images <sup>25</sup> - <sup>31</sup>

- ! Please install the enhanced child restraint on the rear vehicle seat, and then place the child in the enhanced child restraint.
- ! Please slide swivel lock button to left to rotate the enhanced child restraint to the forward facing mode. <sup>25</sup>
- 1. Press the rotation button to rotate for easier side loading/unloading of the child, then rotate the seat to the forward facing position. <sup>26</sup>
- ! Press the rotation button on either side to rotate the enhanced child restraint.
- 2. Press the harness adjustment button while pulling the shoulder harnesses to the desired length (Pull from below the fixed shoulder pads to lengthen). <sup>27</sup>
- 3. Unlock the buckle of the harnesses by pressing the red button. <sup>28</sup>
- ! Remove the infant insert when in forward facing mode.
- 4. Place the buckle tongues against the magnetic area on the outer side of the enhanced child restraint so that the tongues are held in place. <sup>29</sup>
- 5. Rotate the enhanced child restraint seat to forward facing the enhanced child restraint indicator will show green. <sup>30</sup>
- ! Always make sure the seat is in locked position (rearward facing /forward facing) even when the child is not in it.
- 6. Pull down the adjustment webbing and adjust it to the proper length to make sure your child is properly secured. <sup>31</sup>

- ! Always keep child secured in harness and properly tightened by removing any slack.
- ! DO NOT use forward facing unless your child is at least 76cm AND 15 months old.

## Detach Soft Goods

see images 32 - 38

Press the red button to disengage the buckle. 32

Follow steps 33 - 38 to detach soft goods.

To re-attach the soft goods please repeat the above steps in the reverse order.

## Care and Maintenance

- ! Please store the infant insert somewhere out of the child's reach.
- ! Please wash the soft goods with cold water under 30°C.
- ! Do not iron the soft goods.
- ! Do not bleach or dry clean the soft goods.
- ! Do not use undiluted detergents gasoline or other organic solvent to wash the enhanced child restraint or base. It may cause damage to the enhanced child restraint.
- ! Do not twist the soft goods to dry with great force. It may leave the soft goods with wrinkles.
- ! Please hang dry the soft goods.
- ! Please remove the enhanced child restraint from the vehicle seat if it will not be in use for a long period of time.



# FR Bienvenue dans l'univers de Joie™

Félicitations, vous faites désormais partie de la famille Joie™ ! Nous avons hâte de vous accompagner dans vos trajets en voiture avec votre bébé.

En choisissant le dispositif de retenue pour enfants i-Harbour™ Pro, vous utilisez un produit de grande qualité, conforme à la réglementation européenne ECE R129/03 et certifié i-Size par un laboratoire agréé indépendant.

Ce produit convient aux enfants de la naissance à 105cm avec un poids inférieur à 19,5kg.

Lisez attentivement ce manuel d'utilisation et suivez chacune des étapes d'installation du produit dans le véhicule afin d'assurer le confort et la meilleure protection de votre enfant lors de vos déplacements en voiture. Une mauvaise installation suite au non-respect d'une de ces instructions peut, en cas de collision, entraîner des blessures graves, voire mortelles.

Conservez ce manuel d'utilisation pour toute référence future.

## ! CONDITIONS D'UTILISATION

Pour utiliser ce dispositif de retenue pour enfants avec les connexions ISOFIX de type i-Size conforme à la réglementation européenne en vigueur ECE R129/03, votre enfant doit répondre aux conditions suivantes :

- En position face à l'arrière : Taille de l'enfant entre 40 cm et 105 cm / poids max. 19,5kg

- En position face à l'avant : Taille de l'enfant entre 76 cm et 105 cm / poids max. 19,5kg

Veillez lire toutes les instructions de ce manuel avant d'installer et d'utiliser le produit.

**! IMPORTANT : À LIRE ATTENTIVEMENT ET À CONSERVER POUR TOUTE CONSULTATION ULTÉRIEURE.**

Pour plus d'informations sur la garantie, rendez-vous sur le site de la marque à l'adresse suivante: [www.joiebaby.com](http://www.joiebaby.com)

»[www.joiebaby.com](http://www.joiebaby.com)



## Liste des pièces

Veillez vous assurer qu'il n'y a pas de pièces manquantes. Contactez le revendeur en cas de pièces manquantes.

- |   |   |
|---|---|
| 1 Tête  | 12 Bouton de réglage de la hauteur de la tête           |
| 2 Assise de siège                             | 13 Compartiment de rangement du manuel de l'utilisateur |
| 3 Boucle de harnais                           | 14 Connecteur ISOFIX                                    |
| 4 Bouton de réglage de la sangle              | 15 Guides pour connecteurs ISOFIX                       |
| 5 Sangle de réglage des harnais               | 16 Dispositif amovible de protection latérale           |
| 6 Bouton de réglage de l'inclinaison du siège | *doit être utilisé uniquement du côté de la porte       |
| 7 Bouton de réglage ISOFIX                    | 17 Bouton de réglage de la jambe de force               |
| 8 Verrouillage du pivotement                  | 18 Jambe de force                                       |
| 9 Bouton de rotation                          |   |
| 10 Housses des harnais d'épaules              |   |
| 11 Insert nouveau-né                          |   |

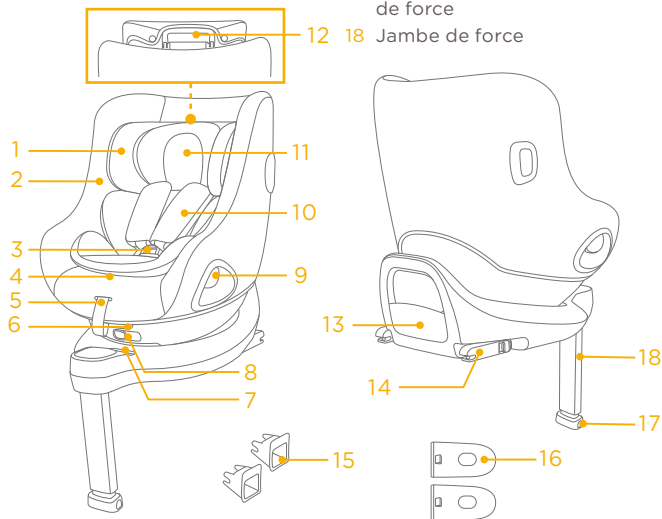

## AVERTISSEMENT

- ! Les éléments rigides et les pièces en matière plastique du dispositif de retenue doivent être placés de telle sorte qu'ils ne risquent pas, dans des conditions normales d'utilisation du véhicule, d'être coincés sous un siège mobile ou dans une portière du véhicule.
- ! NE PAS utiliser les systèmes de retenue faisant face vers l'arrière aux places assises équipées d'un sac gonflable frontal actif (airbag).
- ! «IMPORTANT - NE PAS UTILISER LE SYSTEME DE RETENUE AMELIORE VERS L'AVANT AVANT L'ÂGE DE 15 MOIS.
- ! S'assurer que les sangles servant à retenir l'enfant sont réglées à la taille de l'enfant et que la boucle du harnais est verrouillée avant utilisation. De plus, les sangles ne doivent pas être vrillées.
- ! S'assurer également que tous les dispositifs servant à attacher le dispositif de retenue au véhicule soient verrouillés et que la jambe de force soit en contact avec le sol du véhicule. Si besoin, se reporter au manuel d'utilisation du constructeur.
- ! Il est important de veiller à ce que les sangles abdominales soient portées aussi bas que possible, pour bien maintenir le bassin de l'enfant.
- ! NE PAS laisser les enfants sans surveillance dans un dispositif de retenue pour enfants.

## AVERTISSEMENT

- ! Il est fortement recommandé de remplacer le dispositif lorsqu'il a été soumis à des efforts violents dans un accident.
- ! Modifier ou compléter le dispositif de retenue pour enfants en quoi que ce soit sans l'agrément de l'autorité chargée de l'homologation de type, ou NE PAS suivre scrupuleusement les instructions concernant l'installation fournies par le fabricant du dispositif de retenue pour enfants peut entraîner des blessures graves voir mortelles.
- ! Veiller à ce que les bagages et autres objets susceptibles de causer des blessures à l'occupant du siège en cas de choc soient solidement arrimés.
- ! NE PAS utiliser le dispositif de retenue pour enfants sans la housse.
- ! NE PAS remplacer la housse du siège par une autre housse que celle recommandée par le constructeur, car elle intervient directement dans le comportement du dispositif de retenue.
- ! Les instructions doivent demeurer sur le système de retenue pour enfants pendant toute sa durée de service ou dans le manuel d'utilisation du véhicule dans le cas de systèmes de retenue intégrés.

## En cas d'urgence



En cas d'urgence ou d'accident, il est très important de prendre immédiatement soin de votre enfant en lui prodiguant les soins de premiers secours en attendant la prise en charge par un médecin.







## Informations sur le produit

1. Ceci est un dispositif de retenue pour enfants de type «i-Size». Il est homologué conformément au Règlement n° 129, pour être utilisé sur les places assises compatibles avec les dispositifs de retenue de type «i-Size», comme indiqué par le constructeur dans le manuel d'utilisation du véhicule.
2. En cas de doute, consultez le fabricant du système de retenue amélioré pour enfants ou le distributeur.

**Matériaux** Plastique, métal, tissu  
**N° de brevet** Brevets en attente

## Choisissez votre installation

	Taille de l'enfant	Mode d'installation	Illustration pour l'installation	Âge de référence	Position du siège
ECE R129	40 cm-105 cm/ ≤ 19,5kg	Position Face à l'arrière		<4 ans	Position 1-5
	76 cm-105 cm/ ≤ 19,5kg	Position face à l'avant		15 mois jusqu'à 4 ans	Position 1-5

Âge de l'enfant	Orientation du siège d'installation	Installation	Verrouillage de pivotement
<15 mois	Position face à l'arrière	 	 <15M
>15 mois	Position face à l'arrière/ face à l'avant	 	 >15M

## Points à vérifier pour une bonne installation

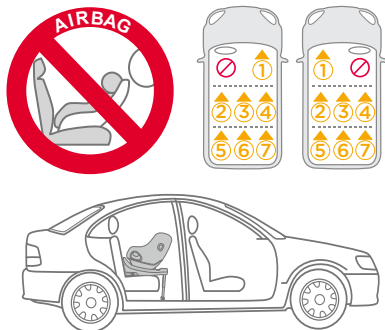
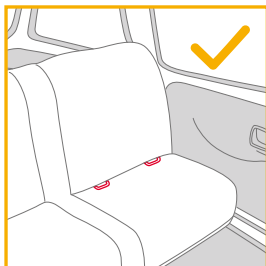

## Utilisation du dispositif amovible de protection latérale

voir les images 1 - 2

1. Le dispositif de retenue amélioré pour enfants est livré avec un module de protection contre les chocs latéraux amovible. Ce module DOIT impérativement être placé du côté de la portière du véhicule. L'installation est indiquée sur le dessin 1.
2. Appuyez sur le bouton d'ouverture pour retirer le module de protection contre les chocs latéraux. 2

## Réglage de la hauteur de la tête et des harnais d'épaules

voir les dessins 3 - 6

1. Veuillez ajuster la tête à la taille de l'enfant et vérifier si les harnais au niveau des épaules sont à la bonne hauteur conformément aux dessins 3 & 4 & 5 & 6

! En cas d'utilisation du siège en position dos à la route, la hauteur des harnais d'épaules doit être au niveau ou légèrement en dessous des épaules de l'enfant. 3

! En cas d'utilisation du siège en position face à la route, la hauteur des harnais d'épaules doit être au même niveau que celui des épaules de l'enfant. 4

Soulevez la mollette de réglage de la tête 5 tout en tirant la tête vers le haut ou le bas pour la régler sur l'une des 6 positions. Les positions de la tête sont illustrées en 6.

## Réglage de l'inclinaison du siège

voir les dessins 7 - 8

Appuyez sur le bouton de réglage de l'inclinaison, pour régler l'inclinaison du dispositif de retenue pour enfants amélioré dans la position voulue. 7

Le siège est inclinable sur 5 positions que ce soit en position dos route ou en position face route, les angles d'inclinaison sont indiqués comme indiqué dans 8.

# Installation de la base

voir les dessins 9 - 16

1. Fixez les guides ISOFIX aux points d'ancrage des connecteurs ISOFIX du véhicule (voir le manuel d'utilisation du véhicule).

9 Les guides ISOFIX peuvent protéger la surface du siège du véhicule contre les frottements ou déchirures. Ils peuvent aussi guider les connecteurs ISOFIX.

2. Dépliez la jambe de force de son compartiment de rangement. 10

3. Déployez les connecteurs ISOFIX en appuyant sur le bouton de réglage situé sur le côté et en tirant sur le connecteur. 11

4. Appuyez sur le bouton de réglage ISOFIX pour ajuster les connecteurs ISOFIX. Alignez les connecteurs avec les guides ISOFIX, puis insérez les deux connecteurs ISOFIX dans les points d'ancrage des connecteurs ISOFIX du véhicule. 12

! Vérifiez que les deux connecteurs ISOFIX sont bien fixés aux points d'ancrage ISOFIX du véhicule. Vous devriez entendre deux clics audibles, et les voyants des deux connecteurs ISOFIX doivent passer du rouge au vert. 12 -1

! Vérifiez que la base est bien installée en tirant sur les deux connecteurs ISOFIX.

5. Après avoir placé la base sur le siège du véhicule, dépliez la jambe de force jusqu'au sol 13. Lorsque la jambe de force est correctement installée, le voyant lumineux de la jambe de force charge s'allume en vert. Il sera allumé en rouge si l'installation est incorrecte. 13 -2

! La jambe de force est réglable sur plusieurs positions. Lorsque le voyant de la jambe de force est rouge, cela signifie que l'installation est incorrecte..

! Assurez-vous que la jambe de force repose complètement sur le sol du véhicule.

! Appuyez sur le bouton de réglage de la hauteur de la jambe de force, puis ajustez sa longueur. 13 -1

6. La base parfaitement installée est illustrée en 14.

! Les connecteurs ISOFIX doivent être attachés et verrouillés sur les points d'ancrage ISOFIX. 14 -1

! La jambe de force est correctement installée lorsque le voyant passe au vert. 13 -2

! Assurez-vous que la jambe de force repose directement sur le sol du véhicule et qu'elle est en position verrouillée même lorsque l'enfant n'est pas dans le siège.

## Retrait de la base ISOFIX

7. Pour retirer la base du siège du véhicule, appuyez tout d'abord sur les boutons de verrouillage secondaire 15 -1 puis appuyez sur les boutons de déverrouillage 15 -2 situés sur les connecteurs ISOFIX avant de retirer la base du siège du véhicule. 15

8. Pour le transport, appuyez sur le bouton de réglage ISOFIX et remettez les connecteurs ISOFIX en position de rangement 16 et repliez la jambe de force dans son emplacement de rangement.

## Position du siège en dos route (Taille de l'enfant 40cm-105cm / Poids de l'enfant ≤ 19,5kg)

voir les dessins 17 - 24

! Veuillez poser le dispositif de retenue pour enfants amélioré sur le siège arrière du véhicule, puis installez l'enfant dedans en suivant les instructions ci-dessous:

1. Appuyez et maintenez enfoncé le bouton de réglage ISOFIX et poussez le dispositif de retenue pour enfants amélioré vers l'arrière pour qu'il s'appuie sur le dossier du siège du véhicule. 17

- Appuyez et maintenez enfoncé le bouton de rotation afin de tourner le siège vers vous pour installer l'enfant dans le siège ou l'en sortir. Puis vous replacez le siège en position dos à la route. <sup>18</sup>
- ! Toujours vérifier que la position du siège (dos à la route ou face à la route) est bien verrouillée même lorsque l'enfant n'est pas installé dedans.
- ! Appuyez sur le bouton de rotation situé sur l'un des deux côtés pour faire pivoter le dispositif de retenue pour enfants amélioré.
- Appuyez sur le bouton de réglage du harnais, situé au centre de l'assise tout en tirant les harnais d'épaules jusqu'à la longueur souhaitée (Placez vos mains en dessous des housses de protections des sangles du harnais). <sup>19</sup>
- Déverrouillez la boucle de harnais en appuyant sur le bouton rouge. <sup>20</sup>
- Placez les bouts métalliques de la boucle contre la zone magnétique située sur chacun des côtés du dispositif de retenue pour enfants amélioré afin que les sangles soient maintenues écartées. <sup>21</sup>

## Utilisation de l'insert nouvea-né

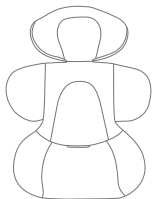

L'insert nouvea-né est composé de trois parties.  
 Nous conseillons de l'utiliser intégralement lorsque le bébé fait moins de 60cm.  
 Vous l'ajustez ultérieurement en fonction de la taille du bébé  
 L'insert nouvea-né augmente la protection de la tête en cas d'un choc latéral.

- Installez l'enfant dans le dispositif de retenue amélioré en passant les harnais sur les épaules.
- Pour assembler les 2 parties de la boucle des harnais d'épaules et les clipper dans la boucle centrale, se reporter au dessin. <sup>22</sup>



- Faites pivoter le dispositif de retenue pour enfants amélioré pour qu'il soit en position dos route. La bonne installation du siège sera validée lorsque le voyant sera vert. <sup>23</sup>
- Tirez la sangle de réglage située au centre de l'assise et ajustez les harnais à la bonne longueur pour que votre enfant soit correctement attaché. <sup>24</sup>
- ! Assurez-vous que l'enfant est bien retenu par le harnais en supprimant tout jeu dans les sangles.

## Position face route

(Taille de l'enfant 76cm-105cm / Poids de l'enfant ≤ 19,5kg / Âge de l'enfant > 15 mois)

### voir les dessins <sup>25</sup> - <sup>31</sup>

- ! Veuillez poser le dispositif de retenue pour enfants amélioré sur le siège arrière du véhicule, puis installez l'enfant dedans en suivant les recommandations ci-dessous:
- Faites glisser le bouton de verrouillage du pivotement vers la gauche pour tourner le dispositif de retenue pour enfants amélioré en position face à la route. <sup>25</sup>
- Appuyez et maintenez enfoncé le bouton de rotation afin de tourner le siège vers vous pour installer l'enfant dans le siège ou l'en sortir. Puis vous replacez le siège en position face à la route. <sup>26</sup>
- ! Appuyez sur le bouton de rotation situé sur l'un des deux côtés pour enclencher la rotation du siège.
- Appuyez sur le bouton de réglage du harnais, situé au centre de l'assise, tout en tirant les harnais d'épaules jusqu'à la longueur souhaitée (Placez vos mains en dessous des housses de protections des sangles du harnais). <sup>27</sup>
- Déverrouillez la boucle de harnais en appuyant sur le bouton rouge. <sup>28</sup>
- ! Retirez l'insert pour bébé en mode face à l'avant.
- Placez les bouts métalliques de la boucle contre la zone magnétique située sur chacun des côtés du dispositif de retenue pour enfants amélioré pour que les sangles soient maintenues écartées. <sup>29</sup>

5. Faites pivoter le dispositif de retenue pour enfants amélioré pour qu'il soit en position face à la route, La bonne installation du siège sera validée lorsque le voyant sera de couleur verte. 
- ! Assurez-vous toujours que le siège est en position verrouillée (dos à la route / face à la route) même lorsque l'enfant n'est pas dedans.
6. Tirez la sangle de réglage située au centre de l'assise et ajustez les harnais à la bonne longueur pour vous assurer que votre enfant soit correctement attaché. 
- ! Assurez-vous que l'enfant est bien retenu par le harnais en supprimant tout jeu dans les sangles
- ! NE PAS utiliser en en position face à la route si votre enfant ne mesure pas au moins 76 cm ET a moins de 15 mois.

## Retrait des parties en tissu

voir les dessins  - 

Appuyez sur le bouton rouge pour ouvrir le harnais. 

Suivez les étapes en se reportant aux dessins  -  pour détacher les parties en tissu.

Pour remettre les parties en tissu sur le siège, procédez de manière inverse.

## Entretien et nettoyage

- ! Rangez l'insert nouveau-né dans un endroit hors de portée de l'enfant.
- ! Lavez les pièces en tissu à la main dans de l'eau à moins de 30 °C.
- ! N'utilisez pas d'eau de javel ou autre détergent et ne faites pas de nettoyage à sec.
- ! N'essorez pas trop fort les parties souples afin d'éviter de faire apparaître des plis.
- ! Faites sécher les parties en tissu à plat et à l'ombre.
- ! N'utilisez pas de détergents neutres non dilués, ou d'autres solvants organiques pour laver le dispositif de retenue pour enfants amélioré ou la base. Nettoyez le siège et sa base avec une éponge humide.
- ! Veuillez retirer le dispositif de retenue pour enfants amélioré du véhicule en cas de non utilisation pendant une longue période.



# DE Willkommen bei Joie™

Sie haben ein hochwertiges, vollständig zertifiziertes Kinderrückhaltesystem erworben. Dieses Produkt eignet sich für die Verwendung mit Kindern bis 105cm Größe bzw. 19,5kg Gewicht.

Lesen Sie diese Gebrauchsanleitung aufmerksam und befolgen Sie die Installationsschritte, da Sie nur so Ihr Kind vor ernsthaften Verletzungen im Falle eines Unfalls schützen und ihm bei der Nutzung den maximalen Komfort bieten können.

Bewahren Sie diese Gebrauchsanleitung zum künftigen Nachschlagen auf.

## Bitte bestätigen

Zur Nutzung dieses i-Size zertifizierten Joie-Kinderrückhaltesystems mit ISOFIX-Verbindungen (entsprechend der ECE R129) muss Ihr Kind folgende Anforderungen erfüllen.

Blick gegen die Fahrtrichtung: Körpergröße des Kindes 40 bis 105 cm/max. 19,5kg, mindestens aber bis 15 Monate und 75cm.

Blick in Fahrtrichtung: Körpergröße des Kindes 76 bis 105 cm/max. 19,5kg;

Bitte lesen Sie vor Installation und Nutzung des Produktes alle Anweisungen in dieser Anleitung.

**! WICHTIG: FÜR KÜNFTIGE BEZUGNAHME AUFBEWAHREN. BITTE SORGFÄLTIG DURCHLESEN.**

Garantieinformationen finden Sie auf unserer Webseite unter [joiebaby.com](http://joiebaby.com)



## Teileliste

Bitte vergewissern Sie sich, dass nichts fehlt. Sollte dich etwas fehlen, wenden sie sich bitte an den Hersteller.

- |    |                         |    |                                      |
|----|-------------------------|----|--------------------------------------|
| 1  | Kopfstütze              | 12 | Kopfstützenversteller                |
| 2  | Sitzpolster             | 13 | Fach für Bedienungsanleitung         |
| 3  | Gurtschloss             | 14 | ISOFIX-Verbinder                     |
| 4  | Gurtverstellknopf       | 15 | ISOFIX-Führungen                     |
| 5  | Gurtstraffer            | 16 | Seitenaufprallschutz                 |
| 6  | Neigungseinstellknopf   |    | *Darf nur an Türseite genutzt werden |
| 7  | ISOFIX-Einstellknopf    | 17 | Stützfuß-Einstellknopf               |
| 8  | Dreh Sperre             | 18 | Stützfuß                             |
| 9  | Drehknopf               |    |                                      |
| 10 | Schultergurtabdeckungen |    |                                      |
| 11 | Neugeboreneneinsatz     |    |                                      |

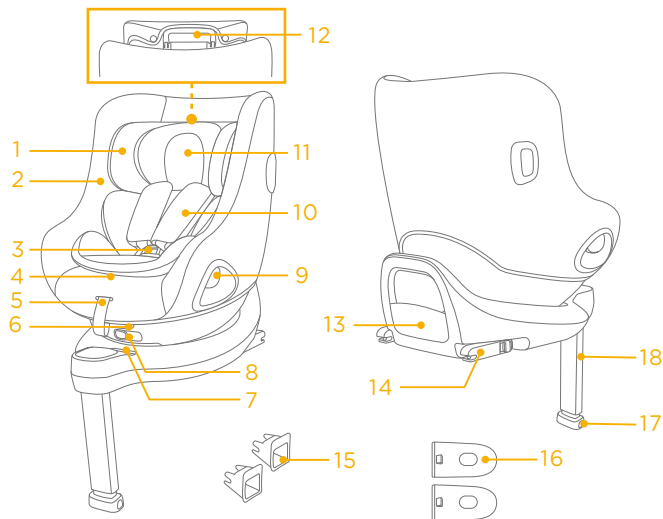

## WARNUNG

- ! Achten sie darauf, dass keine Teile des Kindersitzes eingeklemmt werden (z.B. in der Base oder der Tür)
- ! Wenn das Kinderrückhaltesystem auf einem Autositz platziert ist, auf den ein Frontairbag wirkt, dann muss dieser ausgeschaltet werden, wenn der Sitz entgegen die Fahrtrichtung gedreht ist.
- ! **WICHTIG - NICHT IN FAHRTRICHTUNG VERWENDEN, BEVOR DAS KIND EIN ALTER VON 15 MONATEN ÜBERSCHRITTEN HAT UND GRÖßER ALS 75CM IST.**
- ! Das fortschrittliche Kinderrückhaltesystem passt möglicherweise nicht in alle zugelassenen Fahrzeuge (der Einbau wird i.d.R. an Computern simuliert. Ein physischer Einbau ist immer genauer und vorzuziehen). Weitere Einzelheiten finden Sie in der mitgelieferten Anleitung zur Anbringung.
- ! Alle Stützfüße müssen den Fahrzeugboden berühren und alle Haltegurte müssen entsprechend dem Körper des Kindes angepasst werden. Die Gurte dürfen nicht verdreht sein.
- ! Stellen Sie sicher, dass der Beckengurt so tief wie möglich angelegt ist, damit das Becken sicher gehalten wird.

## WARNUNG

- ! Dieses Kinderrückhaltesystem sollte ersetzt werden, wenn es übermäßiger Belastung in einem Unfall ausgesetzt war. Ein Unfall kann es beschädigen, ohne sichtbare Spuren aufzuweisen.
- ! Beachten Sie die Gefahren durch nicht offiziell zugelassener Veränderungen oder Ergänzungen an diesem Produkt. Beachten Sie außerdem die Gefahren bei Nichteinhaltung der Installationsanweisungen des Herstellers des Kinderrückhaltesystems.
- ! Kinder dürfen nicht unbeaufsichtigt im Kinderrückhaltesystem zurückgelassen werden.
- ! Gepäck und andere Gegenstände, die bei einem Unfall Verletzungen verursachen könnten, sollten angemessen gesichert werden.
- ! Das Kinderrückhaltesystem sollte NICHT ohne die Textilteile verwendet werden.
- ! Die Textilteile sollten ausschließlich durch die vom Hersteller empfohlenen Teile ersetzt werden, da sie das Verhalten des Kinderrückhaltesystems wesentlich beeinflussen.
- ! Bitte beachten Sie außerdem die Anweisungen und Warnhinweise im Handbuch des Fahrzeugherstellers.

# Notfall



Bei einem Notfall oder Unfall ist es besonders wichtig, dass bei Ihrem Kind umgehend Erste Hilfe geleistet und es medizinisch versorgt wird.







# Produktinformationen

1. Dies ist ein verbessertes „i-Size“-Kinderrückhaltesystem. Es ist gemäß UN-Richtlinie Nr. 129 für die Verwendung in „i-Size“-kompatiblen Fahrzeugsitzpositionen zugelassen, wie vom Fahrzeughersteller im Handbuch Ihres Fahrzeugs aufgeführt ist.
2. Bitte wenden Sie sich im Zweifelsfall an den Hersteller oder Händler des verstärkten Kinderrückhaltesystems.

**Materialien** Kunststoff, Metall, Stoff  
**Patentnr.** Patente angemeldet

## Ihre Installation wählen

	Körpergröße des Kindes	Installationsmodus	Abbildung zur Installation	Referenzalter	Sitzposition
ECE R129	40 bis 105 cm/ ≤ 19,5kg	Rückwärts gerichteter Modus		< 4 Jahre	Position 1 bis 5
	76 bis 105 cm/ ≤ 19,5kg	Vorwärts gerichteter Modus		15 Monate bis 4 Jahre	Position 1 bis 5

Alter des Kindes	Installationsmodus	Installation	Dreh Sperre
<15 Monate	Rückwärts gerichteter Modus	 	
>15 Monate	Rückwärts/ vorwärts gerichteter Modus	 	

## Hinweise zur Installation

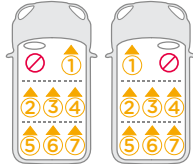
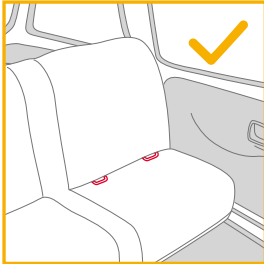

## Seitlichen Aufprallschutz verwenden

siehe Abbildungen 1 - 2

1. Der Kindersitz wird mit einem abnehmbaren seitlichen Aufprallschutz geliefert. Dieser Aufprallschutz MUSS auf der Türseite des Fahrzeugs verwendet werden. Installation abgebildet in 1.
2. Drücken Sie den Freigabeknopf zum Entfernen des Seitenaufprallschutzes. 2

## Höhenanpassung für Kopfstütze und Schultergurte

siehe Abbildungen 3 - 6

1. Bitte passen Sie die Kopfstütze an und prüfen sie, ob sich der Schultergurt auf der richtigen Höhe befindet vgl. 3 & 4 & 5 & 6
- ! Bei Verwendung im rückwärts gerichteten Modus müssen die Schultergurte gleich hoch wie die Oberseite der Schultern des Kindes oder knapp darunter verlaufen. 3
- ! Bei Verwendung in Fahrtrichtung muss die Höhe der Schultergurte der Höhe der Schultern des Kindes entsprechen. 4

Ziehen Sie den Kopfstützeinstellhebel 5 und schieben Sie die Kopfstütze dann herauf oder herunter, bis sie in einer der 6 Positionen einrastet. Die Positionen der Kopfstütze sind dargestellt in 6.

## Neigungseinstellung

siehe Abbildungen 7 - 8

Drücken Sie den Neigungseinstellknopf zur Anpassung der Position des Kindersitzes. 7

Sowohl der Modus in Fahrtrichtung als auch der rückwärts gerichtete Modus haben 5 Neigungspositionen, die Neigungswinkel werden gezeigt in 8.

# Kindersitz installieren

siehe Abbildungen 9 - 16

1. Bringen Sie die ISOFIX-Führungen an den ISOFIX-Verankerungspunkte des Fahrzeugs an (siehe Fahrzeughandbuch). 9 Sie sind auch eine Führung für die ISOFIX-Befestigungen.
2. Klappen Sie den Stützfuß aus dem Aufbewahrungsfach auf. 10
3. Ziehen Sie die ISOFIX-Befestigungen aus, indem Sie den ISOFIX-Einstellknopf drücken, während Sie an der Befestigung ziehen. 11
4. Drücken Sie zum Anpassen der ISOFIX-Verbinden den ISOFIX-Freigabeknopf. Richten Sie die ISOFIX-Befestigungen mit den ISOFIX-Führungen aus und rasten Sie beide ISOFIX-Befestigungen in den ISOFIX-Verankerungspunkten ein. 12
- ! Achten Sie darauf\* dass beide ISOFIX-Befestigungen gut mit den ISOFIX-Verankerungspunkten des Fahrzeugs verbunden sind. Sie sollten zwei Klickgeräusche hören und die Anzeigen an beiden ISOFIX-Verbindungen sollten vollständig grün sein. 12 -1
- ! Vergewissern Sie sich, dass der Sitz sachgemäß installiert ist, indem Sie an beiden ISOFIX-Befestigungen ziehen.
5. Ziehen Sie den Stützfuß bis zum Boden aus, nachdem Sie den Kindersitz auf dem Fahrzeugsitz platziert haben 13. Wenn der Stützfuß richtig installiert ist, wird die Stützfußanzeige grün. Rot bedeutet, dass die Installation nicht ordnungsgemäß ausgeführt wurde. 15 -2
- ! Vergewissern Sie sich, dass der Stützfuß komplett auf dem Fahrzeugboden aufliegt.
- ! Drücken Sie den Stützfuß-Einstellknopf zusammen. Verkürzen Sie dann den Stützfuß, indem Sie es nach oben schieben. 13 -1
6. Der vollständig montierte Sitz wird in 14 gezeigt.
- ! Die ISOFIX-Befestigungen müssen mit den ISOFIX-Verankerungspunkten verbunden und dort eingerastet sein. 14 -1

## Kindersitz ausbauen

7. Drücken Sie zum Entfernen des Sitzes aus dem Auto zunächst die zweiten Verschlussknöpfe 15 -1 und drücken Sie dann die ISOFIX-Freigabeknöpfe 15 -2 an den ISOFIX-Verbindern, bevor Sie die Basis zum Autositz entfernen. 15
8. Zum besseren Transportieren den ISOFIX-Einstellknopf drücken und die ISOFIX-Befestigungen zurück in die Aufbewahrungsposition bewegen. 16

## Rückwärts gerichteter Modus (Körpergröße des Kindes 40 - 105 cm/ Gewicht des Kindes ≤ 19,5kg)

siehe Abbildungen 17 - 24

1. Drücken und halten Sie den ISOFIX-Einstellknopf, drücken Sie den Kindersitz dann zurück, bis sie die Rückseite des Fahrzeugsitzes berührt. 17
2. Drehen sie den Sitz mit der Öffnung zur Tür, damit sie ihr Kind leichter hineinsetzen/ heraussetzen können. Drehen Sie den Sitz dann in die rückwärts gerichtete Position. 18
- ! Achten Sie immer darauf, dass der Sitz in einer Position fest eingerastet ist (entgegen der Fahrtrichtung / in Fahrtrichtung), selbst wenn kein Kind darin sitzt.
- ! Drücken Sie einen der Drehknöpfe an beiden Seiten, damit Sie den Kindersitz drehen können.
3. Drücken Sie den Gurteinstellknopf, während Sie die Schultergurte in die gewünschte Länge bringen (ziehen Sie zum Verlängern von unterhalb der befestigten Schulterpolster). 19
4. Öffnen sie das Gurtschloss, indem Sie den roten Knopf drücken. 20
5. Platzieren Sie die Steckzungen am Magnetbereich an der Außenseite des Kindersitzes so, dass die Zungen gehalten werden. 21

## Verwendung des Babyeinsatz

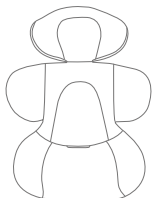

Sie sollten den Neugeboreneneinsatz verwenden, solange das Baby weniger als 60 cm misst. Er kann verwendet werden, bis das Kind aus dem Einsatz herausgewachsen ist. Der Babyeinsatz ist mit einem seitlichen Aufprallschutz verstärkt.

6. Setzen Sie das Kind in den Kindersitz und führen Sie beide Arme durch die Gurte.
  7. Schließen Sie das Gurtschloss. Bitte beachten Sie <sup>22</sup>
  8. Drehen Sie den Kindersitz so, dass es entgegen der Fahrtrichtung einrastet. Sicherheitsanzeige am Kindersitz wird grün. <sup>23</sup>
  9. Ziehen Sie am Gurtstraffer, sodass die Gurte gestrafft werden und ihr Kind sichern. <sup>24</sup>
- ! Achten Sie stets darauf, dass Ihr Kind sicher angeschnallt ist, indem Sie einen Gurtdurchhang vermeiden.

## Vorwärts gerichteter Modus

(Größe des Kindes 76 bis 105 cm / Gewicht des Kindes ≤ 19,5kg / Alter des Kindes ≤ 15 Monate)

siehe Abbildungen <sup>25</sup> - <sup>31</sup>

- ! Schieben Sie den Dreh Sperre-Knopf nach links und drehen Sie den Kindersitz in Fahrtrichtung. <sup>25</sup>
1. Drehen Sie den Sitz mit Öffnung zur Tür, damit Sie Ihr Kind leichter hineinsetzen/ herausnehmen können. Drehen Sie den Sitz dann in die nach vorne gerichtete Position. <sup>26</sup>
- ! Drücken Sie einen der beiden Drehknöpfe an den Seiten, damit Sie den Kindersitz drehen können.
2. Drücken Sie den Gurteinstellknopf, während Sie die Schultergurte in die gewünschte Länge bringen (ziehen Sie zum Verlängern von unterhalb der befestigten Schulterpolster). <sup>27</sup>
3. Lösen Sie das Gurtschloss, indem Sie den roten Knopf drücken. <sup>28</sup>
- ! Entfernen Sie die Neugeboreneneinlage, wenn Sie den Sitz in Fahrtrichtung gedreht haben.
4. Platzieren Sie die Steckzungen am Magnetbereich an der Außenseite des Kindersitzes so, dass die Zungen gehalten werden. <sup>29</sup>
5. Drehen Sie den Kindersitz so, dass es in Fahrtrichtung einrastet. Die Sicherheitsanzeige am Kindersitz wird grün. <sup>30</sup>
- ! Achten Sie immer darauf, dass sich der Sitz in einer Position fest eingerastet ist (entgegen der Fahrtrichtung / in Fahrtrichtung) selbst wenn kein Kind darin sitzt.
6. Ziehen Sie am Gurtstraffer, sodass die Gurte gespannt werden und Ihr Kind sichern. <sup>31</sup>
- ! Achten Sie stets darauf, dass Ihr Kind sicher angeschnallt ist, indem Sie einen Gurtdurchhang vermeiden.
- ! Verwenden Sie das Produkt NICHT in Fahrtrichtung, bevor das Kind mindestens 76 cm groß UND 15 Monate alt ist.

## Textilteile entfernen

siehe Abbildungen 32 - 38

Drücken Sie den roten Knopf zum Öffnen des Gurtschlosses.. 32

Befolgen Sie zum Entfernen der Textilteile die Schritte 33 - 38.

Bringen Sie die Textilteile wieder an, indem Sie die obigen Schritte in umgekehrter Reihenfolge befolgen.

## Pflege und Wartung

- ! Bitte bewahren Sie den Babyeinsatz außerhalb der Reichweite von Kindern auf.
- ! Bitte waschen Sie die Textilteile mit kaltem Wasser unter 30 °C.
- ! Sie dürfen die Textilteile nicht bügeln.
- ! Sie dürfen die Textilteile nicht bleichen oder in die chemische Reinigung geben.
- ! Reinigen Sie den Kindersitz nicht mit unverdünnten oder aggressiven Reinigungsmitteln. Benzin oder anderen organischen Lösungsmitteln. Diese können den Kindersitz beschädigen.
- ! Wringen Sie die Textilteile nicht kräftig aus. Andernfalls könnten an den Textilteilen Falten zurückbleiben.
- ! Bitte hängen Sie die Textilteile zum Trocknen auf.
- ! Bitte entfernen Sie den Kindersitz aus dem Auto, wenn er längere Zeit nicht verwendet wird.



# NL Welkom bij Joie™

U hebt een volledig gecertificeerd kinderzitje voor kindveiligheid van hoge kwaliteit aangeschaft. Dit product is geschikt voor gebruik met kinderen met een lengte van tot 105cm en een gewicht van 19,5kg.

Lees deze instructiehandleiding zorgvuldig door en volg de installatiestappen want dit is de ENIGE manier om uw kind te beschermen tegen ernstig letsel of overlijden in geval van een ongeluk, en om uw kind comfort te geven bij het gebruik van dit product.

Bewaar deze instructiehandleiding voor raadpleging in de toekomst.

## Bevestigen

Om dit verbeterde Joie-kinderzitje met de i-Size ISOFIX-aansluitingen volgens het VN-voorschrift nr. 129 te kunnen gebruiken, moet uw kind aan de volgende voorwaarden voldoen.

Naar achteren kijkend: Lengte kind 40cm-105cm/max. 19,5kg;

Naar voren kijkend: Lengte kind 76cm-105cm/max. 19,5kg;

Lees alle aanwijzingen in deze handleiding voordat u het product opzet en gebruikt.

**! BELANGRIJK: BEWAREN VOOR LATER GEBRUIK. LEES DIT ZORGVULDIG DOOR.**

! Bewaar snelle gebruikshandleiding voor later gebruik.

Bezoek voor informatie over de garantie onze website op [joiebaby.com](http://joiebaby.com)



## Onderdelenlijst

Controleer op ontbrekende onderdelen. Neem contact op met de verkoper als iets ontbreekt.

- |    |                            |    |   |
|----|----------------------------|----|---|
| 1  | Hoofdsteun                 | 11 | Baby-inzetstuk                            |
| 2  | Zitkussen                  | 12 | Instelhendel voor hoofdsteun              |
| 3  | Gesp                       | 13 | Opslagvak                                 |
| 4  | Instelknop spanband        |    | instructiehandleiding                     |
| 5  | Instellen gordel           | 14 | ISOFIX-aansluiting                        |
| 6  | Instelknop schuine stand   | 15 | ISOFIX-geleiders                          |
| 7  | ISOFIX-instelknop          | 16 | Bescherming voor inslag opzij             |
| 8  | Draaislot                  |    | *mag alleen worden gebruikt aan deurzijde |
| 9  | Draaiknop                  | 17 | Instelknop beenruimte                     |
| 10 | Afdekkingen schouderriemen | 18 | Steunvoet                                 |

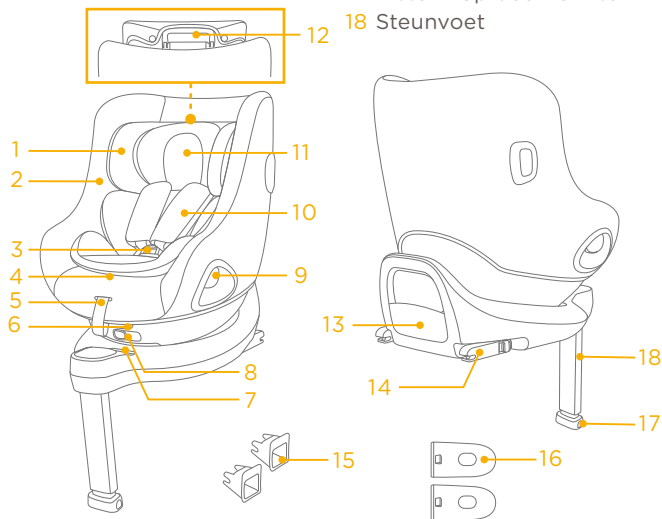

## WAARSCHUWING

- ! **ZORG ERVOOR** dat de stugge items en plastic onderdelen van het verbeterde kinderzitsysteem zo moeten worden geplaatst en geïnstalleerd dat ze niet klem kunnen komen door een verplaatsbare stoel of in een deur van het voertuig.
- ! Gebruik **NIET** het naar achteren kijkende verbeterde kinderzitsysteem in stoelposities waarbij een actieve frontale airbag is geïnstalleerd.
- ! **BELANGRIJK - NIET VOORUIT KIJKEND GEBRUIKEN VOORDAT HET KIND OUDER IS DAN 15 MAANDEN.**
- ! Het verbeterde kinderzitje past wellicht niet in alle goedgekeurde voertuigen. Raadpleeg de meegeleverde montagelijst voor meer details.
- ! Elke steunvoet moet in contact staan met de vloer van het voertuig en alle riemen die het kind vastzetten, moeten worden afgesteld op het lichaam van het kind. De riemen mogen niet gedraaid zijn.
- ! Zorg ervoor dat elke middelriem laag wordt gedragen, zodat het bekken stevig vast zit.
- ! Dit verbeterde kinderzitje moet worden vervangen als ze onderworpen zijn geweest aan zware spanningen bij een ongeluk. Een ongeluk kan daar schade aan veroorzaken die u niet kunt zien.

## WAARSCHUWING

- ! Houd rekening met het gevaar van het aanbrengen van veranderingen of aanvullingen aan het apparaat zonder goedkeuring van de aangewezen instantie, en het gevaar van het niet nauwkeurig volgen van de aanwijzingen als geleverd door de fabrikant van het verbeterde kinderzitje.
- ! Kinderen mogen niet zonder toezicht achter worden gelaten in het verbeterde kinderzitje.
- ! Bagage en andere voorwerpen die in geval van botsing letsel kunnen veroorzaken, moeten goed zijn vastgezet.
- ! **GEBRUIK** het verbeterde kinderzitje **NIET** zonder de zachte onderdelen.
- ! Vervang de zachte onderdelen alleen door de onderdelen die door de fabrikant worden aanbevolen omdat de zachte onderdelen een integraal onderdeel vormen van de werking van het kinderzitje.
- ! Let tevens op de instructies en waarschuwingen in het handboek van de voertuigfabrikant.

## Noodgeval



Bij een noodsituatie of een ongeluk is het heel belangrijk om uw kind direct te laten verzorgen met eerste hulp en medische behandeling.







## Productinformatie

1. Dit is een "i-Size" verbeterd kinderzitsysteem. Het is goedgekeurd volgens VN-verordening nr. 129 voor gebruik in voor "i-Size geschikte" standen van autostoelen zoals is aangegeven door de fabrikant van de auto in de handleiding.
2. Neem in geval van twijfel contact op met de fabrikant van het verbeterde kinderzitsysteem of de verkoper.

**Materiaal** Kunststoffen, metaal, geweven stoffen  
**Patent nr.** Patent aangevraagd

## Uw installatie kiezen

	Groote kind	Installatiestand	Afbeelding voor installatie	Referentieleeftijd	Stoelpositie
ECE R129	40cm-105cm/ ≤19,5kg	Achteruit kijkende modus		<4 jaar	Stand 1-5
	76cm-105cm/ ≤19,5kg	Vooruit kijkende modus		15 maanden tot 4 jaar	Stand 1-5

Leeftijd van kind	Installatiestand	Installatie	Draaislot
<15 maanden	Achteruit kijkende modus	 	
>15 maanden	Achteruit/ Vooruit kijkende modus	 	

## Opletten bij installatie

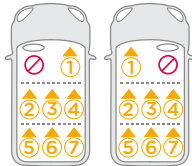
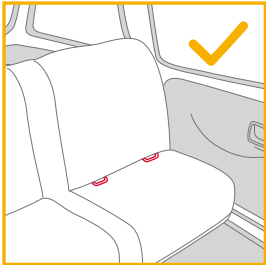

## Gebruik de afscherming voor inslag opzij

zie afbeeldingen 1 - 2

1. Dit verbeterde kinderzitje wordt geleverd met verwijderbare afscherming voor inslag opzij. Deze bescherming voor inslag opzij MOET worden gebruikt aan de deurzijde van het voertuig. Installatie getoond in 1.
2. Druk op de ontgrendelknop om de bescherming voor inslag opzij te verwijderen. 2

## Hoogteafstelling voor hoofdsteun en schouderriemen

zie afbeeldingen 3 - 6

1. Pas de hoogtesteun aan en controleer of de schouderriemen op de juiste hoogte zijn volgens 3&4&5&6
- ! Bij gebruik in de achteruit kijkende modus moet de hoogte voor de schouderriemen gelijklopen met of net onder de schouders van het kind staan. 3
- ! Bij gebruik in de vooruit kijkende stand moet de hoogte voor de schouderriemen gelijklopen met de bovenkant van de schouders van het kind. 4

Trek aan de hendel voor de afstelling van de hoofdsteun 5, en trek tegelijkertijd de hoofdsteun op of omlaag tot het in een van de 6 standen klikt. De standen van de hoofdsteun zijn afgebeeld in 6.

## Instelling schuine stand

zie afbeeldingen 7 - 8

Knijp de instelknop schuinstand in om het verbeterde kinderzitje in de juiste stand te zetten. 7

Zowel de achteruit kijkende modus als de vooruit kijkende modus heeft 5 schuine standen. De hoeken van de stand zijn afgebeeld in 8.

# Installatie van voet

zie afbeeldingen 9 - 16

1. Bevestig de ISOFIX-geleiders aan de ISOFIX-verankeringspunten van het voertuig (zie de handleiding van het voertuig). 9 De ISOFIX-geleiders voorkomen dat het oppervlak van de autostoel gescheurd wordt. Ze kunnen tevens de ISOFIX-aansluitingen geleiden.
  2. Vouw de steunvoet uit het opslagvak. 10
  3. Verleng de ISOFIX-aansluitingen door op de ISOFIX-instelknop te drukken terwijl u trekt aan de aansluiting. 11
  4. Druk op de ISOFIX-instelknop om de ISOFIX-aansluitingen in te stellen. Lijn de ISOFIX-aansluitingen uit met de ISOFIX-ankerpunten en klik beide ISOFIX-aansluitingen in de ISOFIX-ankerpunten. 12
- ! Zorg ervoor dat beide ISOFIX-aansluitingen stevig zijn bevestigd aan de ISOFIX-ankerpunten van het voertuig. U moet twee klikken horen en de kleuren van de indicatoren op beide ISOFIX-aansluitingen moeten groen zijn. 12 -1
- ! Controleer of de voet goed vast zit door aan beide ISOFIX-aansluitingen te trekken.
5. Nadat de voet op de autostoel is geplaatst, moet u de steunvoet tot de vloer verlengen 13. Wanneer de steunvoet juist is geïnstalleerd, brandt de steunvoetindicator groen. Rood wordt getoond indien onjuist geïnstalleerd. 13 -2
- ! De steunvoet heeft meerdere standen. Als de steunvoetindicator rood is, betekent dit dat de steunvoet in de verkeerde stand staat.
- ! Zorg ervoor dat de steunvoet volledig in contact is met de vloer van het voertuig.
- ! Knijp de instelknop van de steunvoet in en kort de steunvoet in naar boven. 13 -1
6. De volledig gemonteerde voet is afgebeeld als 14.

- ! De ISOFIX-aansluitingen worden aangesloten en vergrendeld in de ISOFIX-ankerpunten. 14 -1
- ! De steunvoet moet goed zijn geplaatst en de indicator moet groen zijn. 13 -2
- ! Zorg er altijd voor dat de steunvoet in direct contact staat met de vloer en in de vergrendelde stand staat, zelfs wanneer het kind er niet in zit.

## De voet verwijderen

7. Om de voet te verwijderen van de autostoel, drukt u eerst op de secundaire vergrendelingsknoppen 15 -1 en vervolgens op de ISOFIX-ontgrendelknoppen 15 -2 op de ISOFIX-aansluitingen voordat u de voet verwijdert van de autostoel. 15
8. Voor transport drukt u op de ISOFIX-instelknop en beweegt u de ISOFIX-aansluitingen terug in de opslagpositie. 16

**Achteruit kijkende modus**  
(Lengte kind 40 cm-105cm/ gewicht kind ≤19,5kg)

zie afbeeldingen 17 - 24

- ! Installeer het verbeterde kinderzitje op de achterbank en plaats het kind vervolgens in het verbeterde kinderzitje.
1. Houd de ISOFIX-instelknop ingedrukt en duw het systeem van het verbeterde kinderzitje naar achteren totdat het in contact komt met de rugleuning van de autostoel. 17
  2. Houd de draaiknop ingedrukt om te draaien voor eenvoudiger plaatsen/uitnemen van het kind aan de zijkant, en draai de stoel vervolgens naar de achteruit kijkende stand. 18

- ! Zorg er altijd voor dat het zitje in de vergrendelde stand staat (naar achteren kijkend / naar voren kijkend), zelfs wanneer het kind er niet in zit.
  - ! Druk op de draaiknop op een van beide zijden voor het draaien van het verbeterde kinderzitje.
3. Druk op de instelknop voor de gordels terwijl u de schoudergordels uittrekt naar de gewenste lengte (trek vanaf onder de vaste schouderkussens om te verlengen). <sup>19</sup>
  4. Maak de gesp van de gordels los door op de rode knop te drukken. <sup>20</sup>
  5. Plaats de gesptongen tegen het magnetische gebied op de buitenzijde van het verbeterde kinderzitje zodat de tongen op de plaats worden gehouden. <sup>21</sup>

## Het baby-inzetstuk gebruiken

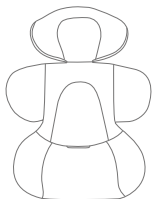

We adviseren het gebruik van het volledige baby-inzetstuk zolang de baby kleiner is dan 60cm. Het kan worden gebruikt tot ze uit het inzetstuk groeien. Het babyinzetstuk verbetert de bescherming tegen zijdelingse inslagen.

6. Zet het kind in het verbeterde kinderzitje en steek beide armen door de riemen.
  7. Maak de gesp vast. Raadpleeg <sup>22</sup>
  8. Draai het verbeterde kinderzitje naar de achteruit kijkende stand. De indicator van het verbeterde kinderzitje wordt groen. <sup>23</sup>
  9. Trek de rieminstelling omlaag en stel hem op de juiste lengte af om ervoor te zorgen dat uw kind goed vast zit. <sup>24</sup>
- ! Houd het kind altijd goed vast in de gordels door het wegnemen van alle vrije ruimte.

**Vooruit kijkende modus**  
 (Lengte kind 76cm-105cm / gewicht kind ≤19,5kg/Leeftijd kind ≤ 15 maanden)

zie afbeeldingen <sup>25</sup> - <sup>31</sup>

- ! Installeer het verbeterde kinderzitje op de achterbank en plaats het kind vervolgens in het verbeterde kinderzitje.
  - ! Schuif de draaislotknop naar links om het verbeterde kinderzitje te draaien naar de vooruit kijkende modus. <sup>25</sup>
1. Druk op de draaiknop om te draaien voor eenvoudiger plaatsen/uitnemen van het kind aan de zijkant, en draai de stoel vervolgens naar de vooruit kijkende stand. <sup>26</sup>
  - ! Druk op de draaiknop op een van beide zijden voor het draaien van het verbeterde kinderzitje.
  2. Druk op de instelknop voor de gordels terwijl u de schoudergordels uittrekt naar de gewenste lengte (trek vanaf onder de vaste schouderkussens om te verlengen). <sup>27</sup>
  3. Maak de gesp van de gordels los door op de rode knop te drukken. <sup>28</sup>
  - ! Verwijder het baby-inzetstuk in de vooruit kijkende modus.
  4. Plaats de gesptongen tegen het magnetische gebied op de buitenzijde van het verbeterde kinderzitje zodat de tongen op de plaats worden gehouden. <sup>29</sup>
  5. Draai het verbeterde kinderzitje naar vooruit kijkend en de indicator van het verbeterde kinderzitje wordt groen. <sup>30</sup>
  - ! Zorg er altijd voor dat het zitje in de vergrendelde stand staat (naar achteren kijkend / naar voren kijkend), zelfs wanneer het kind er niet in zit.
  6. Trek de rieminstelling omlaag en stel hem op de juiste lengte af om ervoor te zorgen dat uw kind goed vast zit. <sup>31</sup>

- ! Houd het kind altijd goed vast in de gordels door het wegnemen van alle vrije ruimte.
- ! Gebruik NIET naar voren kijkend tenzij uw kind ten minste 76cm EN 15 maanden oud is.

## Zachte voorwerpen losmaken

zie afbeeldingen 32 - 38

Druk op de rode knop om de riem te ontgrendelen. 32

Volg de stappen 33 - 38 voor het losmaken van zachte voorwerpen.

Om het zachte materiaal opnieuw te bevestigen, herhaalt u de bovenstaande stappen in omgekeerde volgorde.

## Verzorging en onderhoud

- ! Berg het baby-inzetstuk ergens buiten het bereik van het kind op.
- ! Was de zachte onderdelen met koud water onder de 30°C.
- ! De zachte voorwerpen niet strijken.
- ! De zachte voorwerpen niet bleken of laten stomen.
- ! Gebruik geen onverdund schoonmaakmiddel benzine of andere organische materialen om het verbeterde kinderzitje of de voet te wassen. Dat kan het verbeterde kinderzitje beschadigen.
- ! De zachte onderdelen niet uitwringen om ze met veel kracht te drogen. Dit kan kreuken achterlaten in de zachte onderdelen.
- ! Hang de zachte onderdelen te drogen.
- ! Haal het verbeterde kinderzitje uit de autostoel als het voor langere tijd niet wordt gebruikt.



# IT Benvenuti in Joie™

Avete acquistato un dispositivo di ritenuta per bambini di alta qualità, omologato e sicuro. Questo prodotto è adatto ai bambini con altezza fino a 105cm e peso fino a 19,5kg.

Leggere attentamente il presente manuale di istruzioni e seguire i vari passaggi della relativa installazione. Questo è l'UNICO modo per proteggere il vostro bambino da lesioni gravi o mortali in caso di incidente e per garantirgli la necessaria comodità durante l'uso di questo prodotto.

Conservare questo manuale di istruzioni per riferimenti futuri.

## Controllare

Per utilizzare il dispositivo avanzato di ritenuta per bambini Joie con agganci i-Size ISOFIX in conformità alla normativa UN n. 129, il bambino deve soddisfare i seguenti requisiti.

Modalità contraria al senso di marcia: Altezza del bambino 40 cm-105 cm/max. 19,5kg:

Modalità in senso di marcia: Altezza del bambino 76cm-105 cm/max. 19,5kg:

Leggere tutte le istruzioni del presente manuale prima di installare e usare il prodotto.

**! IMPORTANTE: DA CONSERVARSI PER FUTURE CONSULTAZIONI. LEGGERE ATTENTAMENTE.**

**! Tenere questa guida introduttiva per future consultazioni.**

Per informazioni più dettagliate, si prega di visitare il nostro sito web all'indirizzo [joiebaby.com](http://joiebaby.com)



## Elenco delle parti

Assicurarsi che siano presenti tutti i componenti. Se qualche componente risulta mancante, consultare il rivenditore.

- |   |  |    |   |
|---|--|----|---|
| 1 | Poggiatesta                                | 10 | Coperture cintura per le spalle                 |
| 2 | Imbottitura della seduta                   | 11 | Riduttore per la testa                          |
| 3 | Fibbia                                     | 12 | Leva di regolazione poggiatesta                 |
| 4 | Pulsante di regolazione delle cinture      | 13 | Vano di conservazione del manuale di istruzioni |
| 5 | Cinghia di regolazione delle cinture       | 14 | Aggancio ISOFIX                                 |
| 6 | Pulsante di regolazione della reclinazione | 15 | Guide ISOFIX                                    |
| 7 | Pulsante di regolazione ISOFIX             | 16 | Aletta di protezione da impatto laterale        |
| 8 | Blocco rotazione in senso di marcia        | 17 | Pulsante di regolazione gamba di supporto       |
| 9 | Pulsante di rotazione                      | 18 | Gamba di supporto                               |
- \*Deve essere solo sul lato portiera

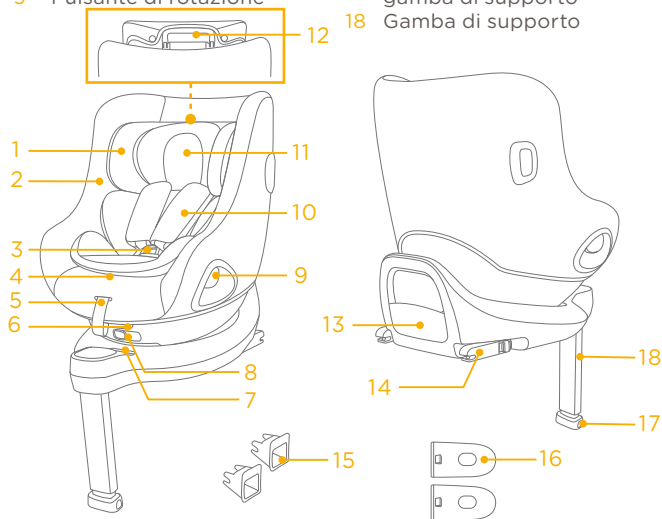

## AVVERTENZA

- ! PRESTARE attenzione in modo che gli oggetti rigidi e le parti in plastica del dispositivo avanzato di ritenuta per bambini siano posizionati e installati in modo che non rischiano di rimanere incastrati in un sedile spostabile o nella portiera del veicolo.
- ! NON usare un dispositivo avanzato di ritenuta per bambini in modalità contraria al senso di marcia nei sedili in cui è installato un airbag anteriore attivo.
- ! **IMPORTANTE: NON UTILIZZARLO NEL SENSO DI MARCIA PRIMA CHE IL BAMBINO SUPERI I 15 MESI DI ETÀ.**
- ! Il dispositivo avanzato di ritenuta per bambini potrebbe non essere adatto a tutti i veicoli approvati. Fare riferimento alla lista di compatibilità con i veicoli per ulteriori dettagli.
- ! La gamba di supporto deve essere a contatto con il pianale del veicolo e le cinture che trattengono il bambino devono essere adattate al suo corpo. Le cinghie non devono essere attorcigliate.
- ! È estremamente importante che la cinghia addominale sia indossata in basso in modo da sostenere il bacino.
- ! Il dispositivo avanzato di ritenuta per bambini deve essere sostituito se è stato sottoposto a violenti sollecitazioni in caso di incidente. Un incidente può causare danni impossibili da notare.

## AVVERTENZA

- ! Considerare il pericolo di apportare modifiche o aggiunte al dispositivo senza approvazione dell'autorità competente, e il pericolo di non seguire attentamente le istruzioni di installazione fornite dal produttore del dispositivo avanzato di ritenuta per bambini.
- ! Non lasciare i bambini incustoditi nel dispositivo avanzato di ritenuta per bambini.
- ! I bagagli o altri oggetti che potrebbero causare lesioni in caso di collisione devono essere fissati adeguatamente.
- ! Il dispositivo avanzato di ritenuta per bambini **NON DEVE ESSERE UTILIZZATO** senza il rivestimento imbottito.
- ! Il rivestimento imbottito deve essere sostituito con altri consigliati dal produttore, in quanto costituiscono parte integrante delle prestazioni del sistema di ritenuta.
- ! Inoltre, prestare attenzione alle istruzioni e alle avvertenze nel manuale del produttore del veicolo.

## Emergenza

In caso di emergenza o incidenti, è estremamente importante portare il bambino al pronto soccorso per cure mediche immediate.



## Informazioni sul prodotto







- È un dispositivo avanzato di ritenuta per bambini "i-Size".  
È omologato in base alla Normativa UN N. 129, per l'uso a bordo dei veicoli compatibili i-Size nelle posizioni di seduta indicate dal produttore nel manuale dell'utente del veicolo.
- In caso di dubbi, consultare il produttore o il rivenditore del dispositivo avanzato di ritenuta per bambini.

**Materiali** Plastica, metallo, tessuto

**N. brevetto** In attesa di brevetto

## Scelta dell'installazione

	Dimensioni del bambino	Modalità di installazione	Figura per l'installazione	Età di riferimento	Posizione del seggiolino
ECE R129	40cm-105 cm/ ≤19,5kg	Modalità contraria al senso di marcia		<4 anni	Posizione 1-5
	76 cm-105 cm/ ≤19,5kg	Modalità in senso di marcia		Da 15 mesi a 4 anni	Posizione 1-5

Età del bambino	Modalità di installazione	Installazione	Blocco rotazione in senso di marcia
<15 mesi	Modalità contraria al senso di marcia	 	 <15M
>15 mesi	Modalità fronte genitore/ fronte mondo	 	 >15M

## Dubbi sull'installazione

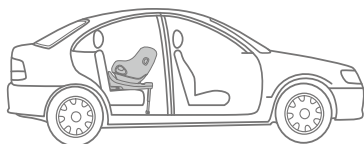
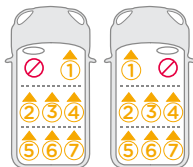
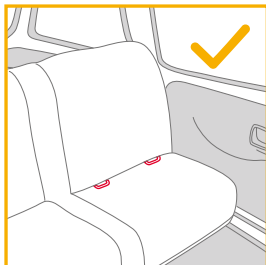

## Utilizzo dell'aletta di protezione da impatto laterale

vedere le figure 1 - 2

1. Il dispositivo avanzato di ritenuta per bambini è provvisto di aletta di protezione da impatto laterale rimovibile. Questa protezione da impatto laterale DEVE essere utilizzata sul lato della portiera del veicolo. Installazione mostrata in 1.
2. Premere il pulsante di sgancio per rimuovere l'aletta di protezione da impatto laterale. 2

## Regolazione dell'altezza del poggiatesta e delle cinture

vedere le figure 3 - 6

1. Regolare il poggiatesta e controllare se le cinture per le spalle sono all'altezza corretta in base a 3&4&5&6

! Se utilizzato in modalità contraria al senso di marcia, la cintura per le spalle deve essere all'altezza o appena sotto la parte superiore delle spalle del bambino. 3

! Se utilizzato in modalità in senso di marcia, la cintura per le spalle deve essere all'altezza della parte superiore delle spalle del bambino. 4

Tirare la leva di regolazione del poggiatesta 5, quindi tirare verso l'alto o verso il basso il poggiatesta finché non scatta in una delle 6 posizioni. Le posizioni del poggiatesta sono mostrate in 6.

## Regolazione della reclinazione

vedere le figure 7 - 8

Premere il pulsante di regolazione della reclinazione per regolare il dispositivo avanzato di ritenuta per bambini nella posizione corretta. 7

Sono disponibili 5 posizioni di reclinazione in modalità contraria al senso di marcia e in modalità in senso di marcia. Gli angoli di reclinazione sono mostrati in 8.

## Installazione della base

vedere le figure 9 - 16

1. Fissare le guide ISOFIX ai punti di ancoraggio ISOFIX (vedere il manuale di istruzioni del veicolo). 9 Le guide ISOFIX possono proteggere il rivestimento del sedile del veicolo ed evitare che si strappi. Possono anche guidare gli agganci ISOFIX.
2. Aprire la gamba di supporto dal vano. 10
3. Estendere gli agganci ISOFIX premendo il pulsante di regolazione ISOFIX mentre si tira l'attacco. 11
4. Premere il pulsante di regolazione ISOFIX per regolare gli agganci ISOFIX. Allineare gli agganci ISOFIX con le guide ISOFIX, quindi fare clic su entrambi gli agganci ISOFIX nei punti di ancoraggio ISOFIX. 12
  - ! Assicurarsi che entrambi gli agganci ISOFIX siano saldamente fissati ai punti di ancoraggio ISOFIX del veicolo. Si devono avvertire due clic e il colore degli indicatori su entrambi gli agganci ISOFIX deve essere completamente verde. 12 -1
  - ! Assicurarsi che la base sia installata saldamente tirando entrambi gli agganci ISOFIX.
5. Dopo aver posizionato la base sul sedile del veicolo, estendere la gamba di supporto per farla appoggiare al pianale 13. Quando la gamba di supporto è installata correttamente, il relativo indicatore viene visualizzato in verde. Viene visualizzato in rosso quando non è installata correttamente. 13 -2
  - ! La gamba di supporto presenta varie posizioni. Se l'indicatore della gamba di supporto è rosso significa che la gamba di supporto è in una posizione non corretta.
  - ! Assicurarsi che la gamba di supporto sia a contatto con il pianale del veicolo.
  - ! Premere il pulsante di regolazione della gamba di supporto, quindi accorciarla verso l'alto. 13 -1

6. La base completamente montata viene mostrata in 14.
  - ! Gli agganci ISOFIX devono essere fissati e bloccati sui punti di ancoraggio ISOFIX. 14 -1
  - ! La gamba di supporto deve essere installata correttamente con l'indicatore verde. 15 -2
  - ! Assicurarsi sempre che la gamba di supporto sia a diretto contatto con il pianale e sia in posizione bloccata anche quando il bambino non è al suo interno.

### Rimozione della base

7. Per rimuovere la base dal sedile del veicolo, premere i pulsanti di bloccaggio secondari 15 -1, quindi i pulsanti di sgancio ISOFIX 15 -2 sugli agganci ISOFIX prima di rimuovere la base dal sedile del veicolo. 15
8. Per il trasporto, premere il pulsante di regolazione ISOFIX e spostare di nuovo gli agganci ISOFIX nella posizione di conservazione. 16

## Modalità in senso contrario alla marcia

(Altezza del bambino 40 cm-105 cm/Peso del bambino ≤19,5kg)

vedere le figure 17 - 24

- ! Montare prima il sistema di ritenuta per bambini sul sedile posteriore della vettura e posizionare poi il bambino nel sistema di ritenuta per bambini migliorato.
1. Tenere premuto il pulsante di regolazione ISOFIX e spingere il dispositivo avanzato di ritenuta per bambini indietro finché non viene a contatto con il retro del sedile del veicolo. 17

2. Tenere premuto il pulsante di rotazione per ruotare al fine di sistemare/togliere lateralmente il bambino in modo più semplice, quindi ruotare il seggiolino fino alla posizione contraria al senso di marcia. **18**
- ! Assicurarsi sempre che il seggiolino sia in posizione bloccata (posizione contraria al senso di marcia / in senso di marcia) anche quando il bambino non è al suo interno.
- ! Premere il pulsante di rotazione su uno dei lati per ruotare il dispositivo avanzato di ritenuta per bambini.
3. Premere il pulsante di regolazione della cintura, mentre si allungano le cinture per le spalle fino alla lunghezza desiderata (tirare da sotto le imbottiture per le spalle fisse per allungare). **19**
4. Sganciare la fibbia delle cinture premendo il pulsante rosso. **20**
5. Posizionare le linguette della fibbia contro l'area magnetica sul lato esterno del dispositivo avanzato di ritenuta per bambini in modo che le linguette siano tenute in posizione. **21**

## Utilizzo del cuscino per neonati

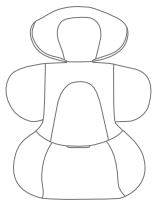

Si consiglia di utilizzare l'insero completo finché il bambino non raggiunge i 60 cm. Può essere utilizzato finché non diventa troppo grande per l'insero. Il riduttore per neonati aumenta la protezione dagli impatti laterali.

6. Mettere il bambino nel dispositivo avanzato di ritenuta per bambini e infilare le braccia nelle cinture.
7. Agganciare la fibbia. Fare riferimento a **22**
8. Ruotare il dispositivo avanzato di ritenuta per bambini in posizione contraria al senso di marcia. L'indicatore del dispositivo avanzato di ritenuta per bambini viene visualizzato in verde. **23**

9. Tirare verso il basso la cinghia di regolazione e regolarla alla lunghezza adeguata per assicurarsi che il bambino sia perfettamente allacciato. **24**
- ! Mantenere sempre il bambino protetto con la cintura e stretto correttamente rimuovendo eventuali allentamenti.

**Modalità in senso di marcia**  
(Altezza del bambino 76 cm-105 cm/Peso del bambino ≤19,5kg/Età del bambino ≥15 mesi)

### vedere le figure **25** - **31**

- ! Montare prima il dispositivo avanzato di ritenuta per bambini sul sedile posteriore della vettura e posizionare poi il bambino nel dispositivo avanzato di ritenuta per bambini.
- ! Far scorrere il pulsante di blocco della rotazione a scorrimento verso sinistra per ruotare il dispositivo avanzato di ritenuta per bambini in senso di marcia. **25**
1. Premere il pulsante di rotazione per ruotare al fine di sistemare/togliere lateralmente il bambino in modo più semplice, ruotare il seggiolino verso il senso di marcia. **26**
- ! Premere il pulsante di rotazione su uno dei lati per ruotare il dispositivo avanzato di ritenuta per bambini.
2. Premere il pulsante di regolazione della cintura, mentre si allungano le cinture per le spalle fino alla lunghezza desiderata (tirare da sotto le imbottiture per le spalle fisse per allungare). **27**
3. Sganciare la fibbia delle cinture premendo il pulsante rosso. **28**
- ! Rimuovere il riduttore per neonati in modalità in senso di marcia.
4. Posizionare le linguette della fibbia contro l'area magnetica sul lato esterno del dispositivo avanzato di ritenuta per bambini in modo che le linguette siano tenute in posizione. **29**

5. Ruotando la seduta del dispositivo avanzato di ritenuta per bambini fronte mondo l'indicatore del dispositivo avanzato di ritenuta per bambini è verde. **30**
- ! Assicurarsi sempre che il seggiolino sia in posizione bloccata (posizione contraria al senso di marcia / in senso di marcia) anche quando il bambino non è al suo interno.
6. Tirare verso il basso la cinghia di regolazione e regolarla alla lunghezza adeguata per assicurarsi che sia perfettamente fissato. **31**
- ! Mantenere sempre il bambino protetto con la cintura e stretto correttamente rimuovendo eventuali allentamenti.
- ! NON utilizzare la modalità in senso di marcia a meno che il bambino non abbia 76 cm di altezza E 15 mesi di età.

## Rimozione del rivestimento imbottito

vedere le figure **32** - **38**

Premere il pulsante rosso per sganciare la fibbia. **32**

Seguire i passi **33** - **38** per rimuovere il rivestimento imbottito.

Per inserire di nuovo il rivestimento imbottito, ripetere le procedure di cui sopra in ordine inverso.

## Cura e manutenzione

- ! Conservare il riduttore per neonati lontano dalla portata dei bambini
- ! Lavare il rivestimento imbottito con acqua fredda sotto i 30°C.
- ! Non stirare il rivestimento imbottito.
- ! Non candeggiare e non lavare a secco il rivestimento imbottito.
- ! Non usare un detergente non diluito benzina o altri solventi organici per lavare il dispositivo avanzato di ritenuta per bambini o la base. Potrebbero danneggiare il dispositivo avanzato di ritenuta per bambini.
- ! Non torcere eccessivamente il rivestimento imbottito per strizzarlo, Si potrebbero lasciare grinze sul rivestimento imbottito.
- ! Il rivestimento imbottito va steso ad asciugare.
- ! Rimuovere il dispositivo avanzato di ritenuta per bambini dal sedile del veicolo se non viene usato per un lungo periodo di tempo.



# ES Bienvenido a Joie™

Ha adquirido un dispositivo de sujeción para niños de alta calidad seguro y totalmente certificado. Este producto es adecuado para usarse con niños con una altura y peso de hasta 105 cm y 19,5kg, respectivamente.

Lea detenidamente este manual de instrucciones y siga los pasos de instalación, ya que es la ÚNICA forma de proteger a su hijo contra lesiones graves o, incluso la muerte, en caso de accidente y de garantizar que su bebé viaje cómodamente cuando esté utilizando este producto.

Conserve este manual de instrucciones para futuras consultas.

## Por favor, confirme lo siguiente:

Para utilizar este dispositivo de sujeción para niños mejorado de Joie con las conexiones ISOFIX de i-Size de acuerdo con el reglamento n.º 129 de la ONU el niño deberá cumplir los siguientes requisitos.

Posición hacia atrás: Altura del niño: 40 cm-105 cm/19,5kg máximo;

Posición hacia adelante: Altura del niño: 76 cm-105 cm/19,5kg máximo;

Lea todas las instrucciones incluidas en este manual antes de instalar y utilizar el producto.

**! IMPORTANTE: GUARDE ESTE MANUAL PARA FUTURAS CONSULTAS. LEA DETENIDAMENTE.**

! Guarde esta guía de inicio rápido por si tiene que consultarla en otro momento.

Para obtener información sobre la garantía, visite nuestro sitio web en [joiebaby.com](http://joiebaby.com).



## Lista de piezas

Asegúrese de que no falta ninguna pieza. Póngase en contacto con su distribuidor si falta alguna pieza.

- |                                       |  |
|---------------------------------------|--|
| 1 Reposacabezas                       | 11 Accesorio para niños pequeños   |
| 2 Acolchado del asiento               | 12 Palanca de ajuste del reposacabezas   |
| 3 Hebilla                             | 13 Compartimento de almacenamiento del manual de instrucciones                             |
| 4 Botón de ajuste de la cincha        | 14 Conector ISOFIX   |
| 5 Cincha de ajuste                    | 15 Guías ISOFIX  |
| 6 Botón de ajuste de la inclinación   | 16 Funda de protección contra impactos laterales *debe usarse solo en el lado de la puerta |
| 7 Botón de ajuste ISOFIX              | 17 Botón de ajuste de la pata de carga   |
| 8 Bloqueo giratorio                   | 18 Pata de carga   |
| 9 Botón de giro                       |  |
| 10 Protector del arnés de los hombros |  |

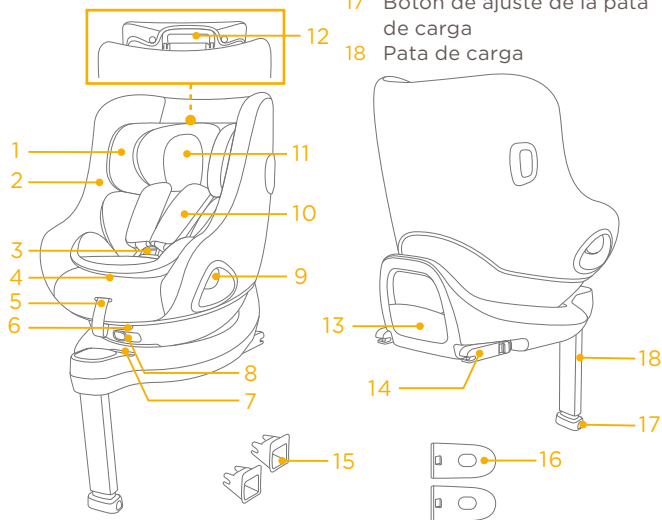

## ADVERTENCIA

- ! TENGA cuidado para que los elementos rígidos y las piezas de plástico del dispositivo de sujeción para niños mejorado se coloquen e instalen de manera que no puedan quedar atrapados por un asiento móvil o en la puerta del vehículo.
- ! NO use los sistemas de sujeción para niños mejorados con orientación hacia atrás en asientos donde haya un airbag frontal activo instalado.
- ! IMPORTANTE - NO UTILIZAR ORIENTADO HACIA DELANTE ANTES DE LOS 15 MESES.
- ! El respaldo mejorado para niños puede no caber en todos los vehículos aprobados. Consulte la lista de accesorios incluida para obtener más detalles.
- ! Cualquier pata de soporte debe estar en contacto con el suelo del vehículo y las correas que sujetan al niño deben ajustarse al cuerpo de este. Las correas no debe estar retorcidas.
- ! Asegúrese de que ninguna correa de seguridad quede demasiado baja, de forma que la pelvis quede firmemente sujeta.
- ! Este dispositivo de sujeción para niños mejorado se debe reemplazar si ha estado sometido a tensiones violentas en un accidente. Un accidente puede causar daños no visibles en dichos elementos.

## ADVERTENCIA

- ! Considere el peligro de realizar alteraciones o modificaciones al dispositivo sin la aprobación de la autoridad adecuada y el peligro de no seguir estrictamente las instrucciones de instalación facilitadas por el fabricante del dispositivo de sujeción para niños mejorado.
- ! Los niños no deben dejarse desatendidos en el sistema de sujeción para niños mejorado.
- ! Sujete correctamente el equipaje y cualquier otro objeto susceptible de provocar lesiones en caso de colisión.
- ! NO UTILICE el sistema de sujeción para niños mejorado sin el acolchado.
- ! El acolchado no deberá sustituirse por uno que no esté recomendado por el fabricante, ya que el acolchado constituye una parte esencial del funcionamiento del dispositivo de sujeción.
- ! También preste atención a las instrucciones y advertencias del manual del fabricante del vehículo.

## Emergencia



En caso de emergencia o accidente, es muy importante que su hijo reciba primeros auxilios y tratamiento médico de inmediato.



## Información del producto

- Este es un dispositivo de sujeción para niños mejorado "i-Size". Está aprobado conforme a la Norma n.º 129 de la ONU, para el uso en vehículos compatibles con posiciones de sentado i-Size, tal y como indican los fabricantes de vehículos en los manuales de usuario del vehículo.
- En caso de duda, consulte al fabricante o al distribuidor del dispositivo de sujeción para niños mejorado.

**Materiales** Plásticos, metal, telas  
**N.º de patente** Pendiente de patentes

## Elegir la instalación

	Altura del niño	Modo de instalación	Figura de la instalación	Edad de referencia	Posición de la silla
ECE R129	40 cm-105 cm/ ≤19,5kg	Modo orientado hacia atrás		<4 años	Posición 1-5
	76cm-105 cm/ ≤19,5kg	Modo orientado hacia adelante		De 15 meses a 4 años	Posición 1-5

Edad del niño	Modo de instalación	Instalación	Bloqueo giratorio
<15 meses	Modo orientado hacia atrás	 	
>15 meses	Modo de orientación hacia atrás o hacia adelante	 	

## Consideraciones acerca de la instalación

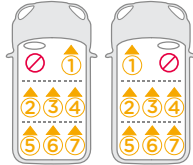
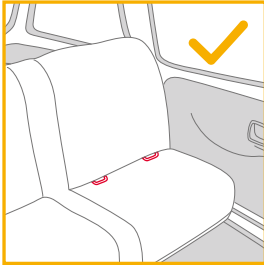

## Usar la protección contra impactos laterales

consulte las imágenes 1 - 2

1. El dispositivo de sujeción para niños mejorado se entrega con una protección contra impactos laterales extraíble. Esta funda de protección contra impactos laterales DEBE usarse en el lado de la puerta del vehículo. Instalación mostrada en 1.
2. Presione el botón de liberación para quitar la funda de protección contra impactos laterales. 2

## Ajuste de la altura de los arneses de los hombros y del reposacabezas

consulte las imágenes 3 - 6

1. Ajuste el reposacabezas y compruebe si la altura de los arneses de los hombros es la correcta, tal y como se indica en las figuras 3, 4, 5 y 6

- ! Cuando se utilice en el modo orientado hacia atrás, los arneses de los hombros deberán estar a la altura de los hombros del niño o por debajo. 3
- ! Cuando utilice el modo orientado hacia adelante, los arneses de los hombros deberán estar a la altura de los hombros del niño. 4

Tire de la palanca de ajuste del reposacabezas 5 al mismo tiempo que tira hacia arriba o hacia abajo del reposacabezas hasta que quede fijado en una de las 6 posiciones. Las posiciones del reposacabezas se indican en la figura 6.

## Ajuste de la reclinación

consulte las imágenes 7 - 8

Pulse el botón de ajuste de la reclinación para ajustar el dispositivo de sujeción para niños mejorado en la posición correcta. 7

Tanto el modo orientado hacia atrás como el modo orientado hacia adelante tienen 5 posiciones de reclinación. Los ángulos de reclinación se muestran en la figura 8.

# Instalación de la base

## consulte las imágenes 9 - 16

1. Acople las guías ISOFIX en los puntos de anclaje ISOFIX del vehículo (consulte el manual del propietario del vehículo). 9  
Las guías ISOFIX pueden proteger la superficie del asiento del vehículo contra roturas. También sirven para guiar los conectores ISOFIX.
2. Extienda la pata de carga desde el compartimento de almacenamiento. 10
3. Extienda los conectores ISOFIX presionando el botón de desbloqueo mientras tira del conector. 11
4. Pulse el botón de ajuste ISOFIX para guardar los conectores ISOFIX. Alinee los conectores ISOFIX con las guías ISOFIX y, a continuación, introduzca ambos conectores ISOFIX en los puntos de anclaje ISOFIX hasta que escuche un clic. 12
- ! Asegúrese de que ambos conectores ISOFIX queden firmemente sujetos a los puntos de anclaje ISOFIX del vehículo. Deberá escuchar dos clics y los colores de los indicadores de ambos conectores ISOFIX deberán aparecer completamente en verde. 12 -1
- ! Para asegurarse de que la base está instalada de forma segura, tire de ambos conectores ISOFIX.
5. Una vez colocada la base en el asiento del vehículo, extienda la pata de carga hasta el suelo 13. Cuando la pata de carga esté instalada correctamente, el indicador de la pata de carga se mostrará en color verde. Se mostrará en color rojo cuando se instale incorrectamente. 13 -2
- ! La pata de carga tiene varias posiciones. Cuando el indicador de la pata de carga aparece en rojo significa que la posición de la pata de carga no es correcta.
- ! Asegúrese de que la pata de carga esté totalmente en contacto con la bandeja del suelo del vehículo.
- ! Apriete el botón de ajuste de la pata de carga y, a continuación, acorte la pata de carga tirando de ella hacia arriba. 13 -1
6. La base montada completamente aparece en la figura 14.

- ! Los conectores ISOFIX deberán estar acoplados y bloqueados en los puntos de anclaje ISOFIX. 14 -1
- ! La pata de carga debe estar instalada correctamente con el indicador en verde. 13 -2
- ! Asegúrese siempre de que la pata de apoyo tenga contacto directo con el suelo y se encuentre en la posición bloqueada incluso cuando el niño no esté en ella.

## Quitar la base

7. Para retirar la base del asiento del vehículo, empuje primero los botones de bloqueo secundarios 15 -1 y, a continuación, los botones de liberación ISOFIX 15 -2 que se encuentran en los conectores ISOFIX antes de quitar la base del asiento del vehículo. 15
8. Para el transporte, pulse el botón de ajuste de ISOFIX y mueva los conectores ISOFIX hacia atrás en la posición de almacenamiento. 16

**Modo de orientación hacia atrás**  
(Altura del niño: 40 cm-105 cm / Peso del niño ≤ 19,5kg)

## consulte las imágenes 17 - 24

- ! Instale el dispositivo de sujeción para niños mejorado en el asiento trasero del vehículo y, a continuación, coloque al niño en dicho dispositivo.
- 1. Mantenga presionado el botón de ajuste ISOFIX y empuje el sistema de sujeción para niños mejorado hacia atrás hasta que entre en contacto con el respaldo del asiento del vehículo. 17
- 2. Mantenga presionado el botón de giro para girar y facilitar la carga y descarga lateral del niño y, a continuación, gire el asiento hacia la posición orientada hacia atrás. 18

- ! Asegúrese siempre de que el asiento esté en la posición de bloqueo (orientación hacia atrás u orientación hacia adelante), incluso cuando el niño no esté en él.
- ! Presione el botón de giro de cada lado para girar el dispositivo de sujeción para niños mejorado.
- 3. Presione el botón de ajuste del arnés y tire al mismo tiempo de los arneses de los hombros hacia afuera hasta que la longitud sea la adecuada. (Tire desde debajo de las hombreras fijas para alargar). <sup>19</sup>
- 4. Desbloquee la hebilla de los arneses presionando el botón rojo. <sup>20</sup>
- 5. Coloque las lengüetas de la hebilla contra el área magnética del lado exterior del sistema de sujeción para niños mejorado para que dichas lengüetas se mantengan en su lugar. <sup>21</sup>

## Uso del accesorio para niños pequeños

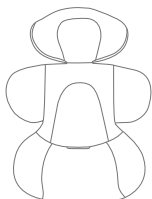

Le recomendamos que utilice el accesorio para niños pequeños completo cuando el bebé tenga menos de 60 cm. Se puede usar hasta que superen el tamaño del accesorio. La protección para bebés aumenta la protección contra el impacto lateral.

- 6. Coloque al niño en el dispositivo de sujeción para niños mejorado y pase ambos brazos por los arneses.
- 7. Enganche la hebilla. Consulte la <sup>22</sup>.
- 8. Gire el sistema de sujeción para niños mejorado a la posición de orientación hacia atrás. El indicador del sistema de sujeción para niños mejorado se iluminará en verde. <sup>23</sup>
- 9. Empuje hacia abajo la cincha de ajuste y ajústela de forma que la longitud sea la adecuada para garantizar que su hijo quede sujeto correctamente. <sup>24</sup>
- ! Mantenga siempre al niño asegurado en el arnés y bien sujeto sin que haya holguras.

## Modo orientado hacia adelante

(Altura del niño entre 76 cm y 105 cm/Peso del niño ≤ 19,5kg/Edad del niño ≤ 15 meses).

### consulte las imágenes <sup>25</sup> - <sup>31</sup>

- ! Instale el dispositivo de sujeción para niños mejorado en el asiento trasero del vehículo y, a continuación, coloque al niño en dicho dispositivo.
- ! Deslice el botón de bloqueo giratorio hacia la izquierda para girar el sistema de sujeción para niños mejorado al modo de orientación hacia adelante. <sup>25</sup>
- 1. Pulse el botón de giro para girar y facilitar la carga y descarga lateral del niño y, a continuación, gire el asiento hacia la posición orientada hacia adelante. <sup>26</sup>
- ! Presione el botón de giro de cada lado para girar el dispositivo de sujeción para niños mejorado.
- 2. Presione el botón de ajuste del arnés y tire al mismo tiempo de los arneses de los hombros hacia afuera hasta que la longitud sea la adecuada. (Tire desde debajo de las hombreras fijas para alargar). <sup>27</sup>
- 3. Desbloquee la hebilla de los arneses presionando el botón rojo. <sup>28</sup>
- ! Retire el accesorio para niños pequeños cuando el producto se utilice orientado hacia adelante.
- 4. Coloque las lengüetas de la hebilla contra el área magnética del lado exterior del sistema de sujeción para niños mejorado para que dichas lengüetas se mantengan en su lugar. <sup>29</sup>
- 5. Gire el dispositivo de sujeción para niños mejorado hacia la posición de orientación hacia adelante; el indicador de dicho sistema se mostrará en verde. <sup>30</sup>
- ! Asegúrese siempre de que el asiento esté en la posición de bloqueo (orientación hacia atrás u orientación hacia adelante), incluso cuando el niño no esté en él.
- 6. Empuje hacia abajo la cincha de ajuste y ajústela de forma que la longitud sea la adecuada para garantizar que su hijo quede sujeto correctamente. <sup>31</sup>

- ! Mantenga siempre al niño asegurado en el arnés y bien sujeto sin que haya holguras.
- ! NO use la posición de orientación hacia adelante a menos que su hijo tenga al menos 76 cm Y 15 meses de edad

## Desmontaje del acolchado

consulte las imágenes 32 - 38

Presione el botón rojo para soltar la hebilla. 32

Siga los pasos 33 - 38 para desmontar el acolchado.

Para volver a montar el acolchado, repita los pasos anteriores en orden inverso.

## Cuidados y mantenimiento

- ! Guarde el accesorio para niños pequeños en algún lugar fuera del alcance del niño.
- ! Lave el acolchado con agua fría por debajo de los 30 °C.
- ! No planche el acolchado.
- ! No limpie en seco ni utilice lejía para lavar el acolchado.
- ! No utilice detergentes sin diluir, gasolina u otros disolventes orgánicos para limpiar el dispositivo de sujeción para niños mejorado y la base. Si lo hace, puede dañar el dispositivo de sujeción para niños mejorado.
- ! No retuerza con demasiada fuerza el acolchado cuando lo seque. Podrían quedar arrugas en el acolchado.
- ! Deje secar el acolchado al aire libre.
- ! Retire este dispositivo de sujeción para niños mejorado del asiento del vehículo cuando no vaya a utilizarlo durante un periodo prolongado de tiempo.



# PT Bem-vindo à Joie™

Adquiriu um dispositivo de retenção para crianças de alta qualidade e totalmente certificado. Este produto pode ser utilizado por crianças com altura entre 105 cm e 19,5kg.

Leia atentamente este manual de instruções e siga os passos de instalação porque esta é a ÚNICA forma de proteger a criança de lesões graves ou morte em caso de acidente e garantir uma utilização confortável deste produto para a criança.

Guarde este manual de instruções para referência futura.

## Confirme

Para utilizar este dispositivo avançado de retenção com ligações ISOFIX i-Size de acordo com o Regulamento UN N.º 129, a criança deve cumprir os seguintes requisitos.

Virado para a retaguarda: Altura da criança 40 cm - 105 cm/máx. 19,5kg

Virado para a frente: Altura da criança 76cm - 105 cm/máx. 19,5kg

Leia todas as instruções deste manual antes de utilizar o produto.

**! IMPORTANTE: GUARDAR PARA CONSULTA FUTURA. LEIA ATENTAMENTE.**

! Guarde o guia de consulta rápida para referência futura.

Para informações sobre a garantia, visite o nosso Web site em [joiebaby.com](http://joiebaby.com)



## Lista de peças

Certifique-se de que não existem peças em falta. Se faltar alguma peça, contacte o revendedor.

- |                                |   |
|--------------------------------|---|
| 1 Apoio de cabeça              | 12 Alavanca de ajuste do apoio de cabeça                  |
| 2 Capa de tecido acolchoado    | 13 Compartimento de armazenamento do manual de instruções |
| 3 Fivela                       | 14 Conector ISOFIX  |
| 4 Botão de ajuste da cinta     | 15 Guias ISOFIX   |
| 5 Correia de ajuste            | 16 Módulo de proteção contra impactos laterais            |
| 6 Botão de ajuste de reclinção | 17 Botão de ajuste da perna de carga                      |
| 7 Botão de ajuste ISOFIX       | 18 Perna de carga   |
| 8 Bloqueio rotativo            |   |
| 9 Botão de rotação             |   |
| 10 Capas das alças             |   |
| 11 Redutor para bebé           |   |
- \*deve ser utilizado apenas no lado da porta

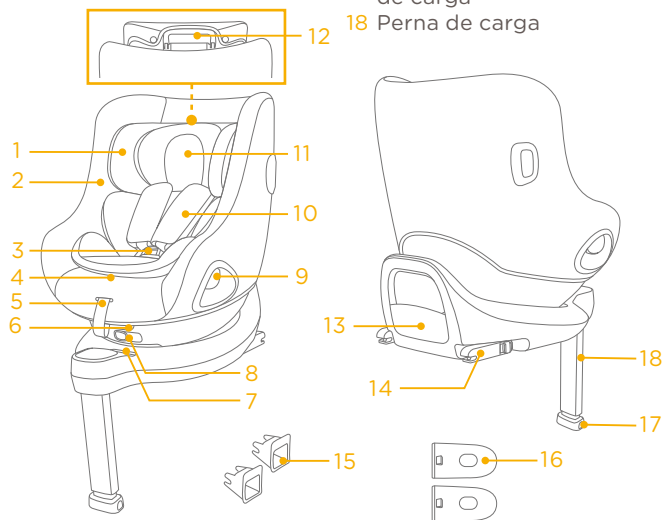

## AVISO

- ! TENHA atenção ao facto de as peças rígidas e plásticas do dispositivo avançado de retenção para crianças deverem estar localizadas e instaladas de forma a não ficarem presas num assento móvel ou na porta do veículo.
- ! NÃO utilize o sistema de retenção para crianças virado para a retaguarda em lugares sentados onde esteja instalado um airbag frontal ativo.
- ! **IMPORTANTE - NÃO UTILIZE O DISPOSITIVO VIRADO PARA A FRENTE SE A CRIANÇA TIVER UMA IDADE INFERIOR A 15 MESES.**
- ! O dispositivo avançado de retenção para crianças poderá não caber em todos os veículos aprovados. Consulte mais detalhes na lista incluída.
- ! Qualquer perna de apoio deve estar em contacto com o piso do veículo e as correias que restringem a criança devem ser ajustadas ao corpo da criança. As correias não devem estar torcidas.
- ! Certifique-se de que a correia subabdominal está o mais baixo possível para que a cintura esteja bem segura.
- ! Este dispositivo avançado de retenção para crianças deve ser substituído caso tenha sido sujeito a esforços violentos num acidente. Um acidente pode causar danos não visíveis.

## AVISO

- ! Não devem ser efetuadas alterações ou adições ao dispositivo sem a aprovação de uma autoridade competente e devem ser seguidas as instruções de instalação fornecidas pelo fabricante do dispositivo avançado de retenção para crianças.
- ! As crianças não devem permanecer sem supervisão no sistema avançado de retenção.
- ! Todas as bagagens ou outros objetos que possam causar ferimentos em caso de colisão, devem estar corretamente fixos.
- ! O sistema avançado de retenção para crianças **NÃO DEVE SER UTILIZADO** sem a capa de tecido acolchoado.
- ! A capa de tecido acolchoado não deve ser substituída por qualquer outra que não seja recomendada pelo fabricante, pois é parte integrante do sistema de retenção.
- ! Tenha também em atenção as instruções e avisos do manual do fabricante do veículo.

## Emergência

Em caso de emergência ou acidente, é muito importante que a criança receba imediatamente primeiros socorros e tratamento médico.

## Informações sobre o produto

1. Este é um sistema avançado "i-Size" de retenção para crianças. Está aprovado ao abrigo da Regulamentação UN N.º 129 para utilização em veículos com lugares sentados compatíveis com "i-Size", como indicado no manual do utilizador do fabricante do veículo.
2. Em caso de dúvida, consulte o fabricante ou o revendedor do sistema avançado de retenção para crianças.

**Materiais** Plástico, metal, tecido

**N.º. De patente** Patentes pendentes

## Escolha a sua instalação

	Tamanho da criança	Modo de instalação	Figura para instalação	Idade de referência	Posição de utilização
ECE R129	40cm-105cm/ ≤19,5kg	Modo virado para a retaguarda		<4 anos	Posição 1-5
	76cm-105cm/ ≤19,5kg	Modo virado para a frente		15 meses a 4 anos	Posição 1-5

Idade da criança	Modo de instalação	Instalação	Bloqueio rotativo
<15 meses	Modo virado para a retaguarda	 	
>15 meses	Modo virado para a frente/retaguarda	 	

## Cuidados na instalação

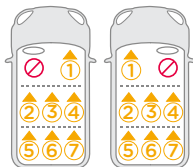
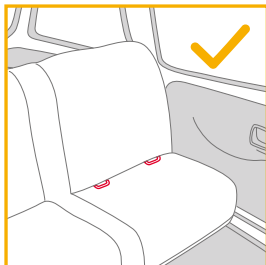

## Utilizar a proteção contra impactos laterais

ver imagens 1 - 2

1. O dispositivo avançado de retenção para crianças é fornecido com um módulo de proteção contra impactos laterais. Este módulo de proteção contra impactos laterais DEVE ser utilizado no lado da porta do veículo. Instalação apresentada em 1.
2. Pressione o botão de desengate para remover o módulo de proteção contra impactos laterais. 2

## Ajuste da altura para o apoio de cabeça e alças

ver imagens 3 - 6

1. Ajuste o apoio de cabeça e verifique se as alças se encontram à altura correta de acordo com as figuras 3 e 4 e 5 e 6

! Quando o dispositivo for utilizado no modo virado para a retaguarda, as alças deverão estar colocadas ao nível ou ligeiramente abaixo dos ombros da criança. 3

! Quando o dispositivo for utilizado no modo virado para a frente, as alças deverão estar colocadas ao nível dos ombros da criança. 4

Puxe a alavanca de ajuste do apoio de cabeça 5, e ajuste o apoio de cabeça para cima ou para baixo até que este encaixe numa das 6 posições. As posições do apoio de cabeça são apresentadas na figura 6.

## Ajuste da reclinção

ver imagens 7 - 8

Aperte o botão de ajuste da reclinção para ajustar o dispositivo avançado de retenção para crianças para a posição adequada. 7

Ambos os modos virados para a retaguarda e para a frente têm 5 posições de reclinção. Os ângulos de reclinção são apresentados na figura 8.

# Instalação da base

## ver imagens 9 - 16

1. Encaixe os guias ISOFIX nos pontos de fixação ISOFIX do veículo (ver manual do proprietário do veículo). 9 Os guias ISOFIX podem proteger a superfície do banco do veículo contra roturas. Também servem para guiar os conectores ISOFIX.
  2. Desdobre a perna de carga a partir do compartimento de armazenamento. 10
  3. Estique os conectores ISOFIX pressionando o botão de ajuste ISOFIX enquanto puxa o conector. 11
  4. Pressione o botão de ajuste ISOFIX para ajustar os conectores ISOFIX. Alinhe os conectores ISOFIX com os guias ISOFIX e, em seguida, encaixe ambos os conectores ISOFIX nos pontos de fixação ISOFIX. 12
- ! Certifique-se de que ambos os conectores ISOFIX estão corretamente encaixados nas barras de fixação ISOFIX do veículo. Deverá ouvir dois cliques e a cor dos indicadores de ambos os conectores ISOFIX deverá ser completamente verde. 12 -1
- ! Certifique-se de que a base está firmemente instalada puxando por ambos os conectores ISOFIX.
5. Depois de colocar a base no banco do veículo, estique a perna de carga até ao piso do veículo 13. Se o indicador da perna de apoio apresentar a cor verde, significa que a perna de apoio está corretamente instalada. A cor vermelha indica uma instalação incorreta. 13 -2
- ! A perna de carga tem múltiplas posições. Quando o indicador da perna de apoio apresentar a cor vermelha, significa que a perna de apoio está numa posição incorreta.
- ! Certifique-se de que a perna de carga está em contacto com o piso do veículo.
- ! Aperte o botão de ajuste da perna de carga e, em seguida, encurte a perna de carga para cima. 13 -1
6. A ilustração 14 apresenta a base totalmente montada.

- ! Os conectores ISOFIX devem estar encaixados e bloqueados nos pontos de fixação ISOFIX. 14 -1
- ! A perna de apoio deve estar corretamente instalada com o indicador em cor verde. 13 -2
- ! Certifique-se sempre de que a perna de apoio está em contacto direto com o piso e está na posição bloqueada mesmo que a criança não esteja a utilizar o dispositivo.

## Remover a base

7. Para remover a base do banco do veículo, pressione primeiro os botões de bloqueio secundário 15 -1 e, em seguida, pressione os botões de desbloqueio ISOFIX 15 -2 nos conectores ISOFIX antes de remover a base do banco do veículo. 15
8. Para transportar, pressione o botão de ajuste ISOFIX e retraia os conectores ISOFIX para a posição de armazenamento. 16

## Modo virado para a retaguarda (Altura da criança 40 cm-105 cm/ Peso da criança ≤ 19,5kg)

## ver imagens 17 - 24

- ! Instale o dispositivo avançado de retenção para crianças no assento traseiro do veículo e, em seguida, coloque a criança no dispositivo.
1. Mantenha pressionado o botão de ajuste ISOFIX e empurre o sistema avançado de retenção para crianças até tocar nas costas do banco do veículo. 17
  2. Mantenha pressionado o botão de rotação para rodar e colocar/retirar a criança lateralmente de forma fácil e, em seguida rode a cadeira para a posição virada para a retaguarda. 18

- ! Certifique-se sempre de que a cadeira está na posição bloqueada (virada para a retaguarda/virada para a frente) mesmo quando a criança não estiver a utilizá-la.
- ! Pressione o botão de rotação num dos lados para rodar o dispositivo avançado de retenção.
- 3. Pressione o botão de ajuste das alças, enquanto puxa as alças até ao comprimento desejado (Puxe debaixo das ombreiras fixas para alongar). **19**
- 4. Abra a fivela pressionando o botão vermelho. **20**
- 5. Encoste as linguetas do cinto contra a área magnética no lado exterior do dispositivo avançado de retenção para crianças para que as linguetas fiquem fixas no lugar. **21**

## Utilizar o redutor para bebé

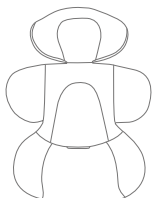

Recomendamos que utilize o redutor completo se o bebé tiver até 60 cm. Pode ser utilizado até que o redutor esteja pequeno para o tamanho do bebé. O redutor aumenta a proteção contra impactos laterais.

- 6. Coloque a criança no dispositivo avançado de retenção para crianças e passe ambos os braços pelas correias.
- 7. Encaixe a fivela. Consulte **22**
- 8. Rode o dispositivo de retenção para crianças e vire-o para a retaguarda. O indicador do dispositivo avançado de retenção para crianças apresentará a cor verde. **23**
- 9. Puxe a cinta de ajuste para baixo e ajuste-a para o comprimento adequado para garantir que a criança está segura. **24**
- ! Mantenha a criança segura com as correias e devidamente apertada eliminando quaisquer folgas.

## Modo virado para a frente

(Altura da criança 76 cm - 105 cm/ Peso da criança ≤ 19,5kg/ Idade da criança ≤ 15 meses)

### ver imagens **25 - 31**

- ! Instale o dispositivo avançado de retenção para crianças no assento traseiro do veículo e, em seguida, coloque a criança no dispositivo.
- ! Deslize o botão de bloqueio giratório para a esquerda para rodar o dispositivo avançado de retenção para crianças para o modo virado para a frente. **25**
- 1. Pressione o botão de rotação para rodar e colocar/retirar a criança lateralmente de forma fácil e, em seguida rode a cadeira para a posição virada para a frente. **26**
- ! Pressione o botão de rotação num dos lados para rodar o dispositivo avançado de retenção.
- 2. Pressione o botão de ajuste das alças, enquanto puxa as alças até ao comprimento desejado (Puxe debaixo das ombreiras fixas para alongar). **27**
- 3. Abra a fivela pressionando o botão vermelho. **28**
- ! Remova o redutor quando no modo virado para a frente.
- 4. Encoste as linguetas do cinto contra a área magnética no lado exterior do dispositivo avançado de retenção para crianças para que as linguetas fiquem fixas no lugar. **29**
- 5. Rode o dispositivo avançado de retenção para a frente, o indicador do dispositivo avançado de retenção apresentará a cor verde. **30**
- ! Certifique-se sempre de que a cadeira está na posição bloqueada (virada para a retaguarda/virada para a frente) mesmo quando a criança não estiver a utilizá-la.
- 6. Puxe a cinta de ajuste para baixo e ajuste-a para o comprimento adequado para garantir que a criança está segura. **31**

- ! Mantenha a criança segura com as correias e devidamente apertada eliminando quaisquer folgas.
- ! NÃO utilize o dispositivo virado para a frente se a criança não tiver pelo menos 76 cm E 15 meses.

## Retirar a capa de tecido

ver imagens 32 - 38

Pressione o botão vermelho para abrir a fivela. 32

Siga os passos 33 - 38 para retirar a capa de tecido.

Para voltar a colocar a capa de tecido, repita os passos indicados acima na ordem inversa.

## Cuidado e manutenção

- ! Guarde o redutor afastado do alcance de crianças.
- ! Lave a capa de tecido acolchoado com água fria a uma temperatura inferior a 30 °C.
- ! Não engome a capa de tecido.
- ! Não utilize lixívia nem lave a seco as capas de tecido acolchoado.
- ! Não utilize detergentes não diluídos, gasolina ou outros solventes orgânicos para lavar o dispositivo avançado de retenção para crianças ou a base. Poderá danificar o dispositivo avançado de retenção.
- ! Não torça as capas de tecido acolchoado para as secar rapidamente. Poderá enrugar as capas de tecido acolchoado.
- ! Deixe secar as capas de tecido acolchoado.
- ! Retire o dispositivo avançado de retenção para crianças do veículo se não pretende utilizá-lo durante um longo período.



# PL Witamy w Joie™

Właśnie zakupiłeś wysokiej jakości, w pełni certyfikowany fotelik samochodowy dla dziecka. Ten produkt jest odpowiedni do używania dla dzieci o wzroście do 105cm i wadze do 19,5kg.

Należy uważnie przeczytać tę Instrukcję i wykonać czynności instalacyjne, ponieważ jest to JEDYNY sposób, aby uchronić dziecko przed poważnymi obrażeniami lub śmiercią w razie wypadku oraz zapewnić dziecku komfort podczas używania tego produktu.

Instrukcję należy zachować do wykorzystania w przyszłości.

## Potwierdź

Aby używać ten podwyższony fotelik samochodowy Joie z połączeniami i-Size ISOFIX, zgodnie z przepisami UN nr 129, dziecko musi spełniać następujące wymagania.

Ustawienie tyłem do kierunku jazdy: Wzrost dziecka 40cm - 105cm / maks. 19,5kg;

Ustawienie przodem do kierunku jazdy: Wzrost dziecka 76cm - 105cm / maks. 19,5kg;

Przed instalacją i rozpoczęciem używania produktu należy przeczytać wszystkie instrukcje z tego podręcznika.

**! WAŻNE: ZACHOWAJ DO WYKORZYSTANIA W PRZYSZŁOŚCI. NALEŻY PRZECZYTAĆ UWAŻNIE.**

! Tę skróconą instrukcję obsługi należy zachować do przyszłego wykorzystania.

W celu uzyskania informacji o gwarancji, należy odwiedzić naszą stronę internetową, pod adresem [joiebaby.com](http://joiebaby.com)



## Lista części

Upewnij się, że nie brakuje żadnych części. Jeśli czegoś brakuje, skontaktuj się ze sprzedawcą.

- |   |   |
|---|---|
| 1 Oparcie głowy                         | 11 Wkładka dla noworodka                            |
| 2 Poduszka fotelika                     | 12 Dźwignia regulacji oparcia głowy                 |
| 3 Sprzączka                             | 13 Wnęka do przechowywania instrukcji               |
| 4 Przycisk regulacji pasów parcia       | 14 Złącze ISOFIX                                    |
| 5 Regulowana uprząż                     | 15 Prowadnice ISOFIX                                |
| 6 Przycisk regulacji nachylenia oparcia | 16 Wkładka zabezpieczenia przed uderzeniem bocznym  |
| 7 Przycisk regulacji ISOFIX             | <small>*używanie wyłącznie po stronie drzwi</small> |
| 8 Blokada obrotu                        | 17 Przycisk regulacji wspornika obciążenia          |
| 9 Przycisk obrotu                       | 18 Wspornik obciążenia                              |
| 10 Osłony uprząży na ramiona            |   |

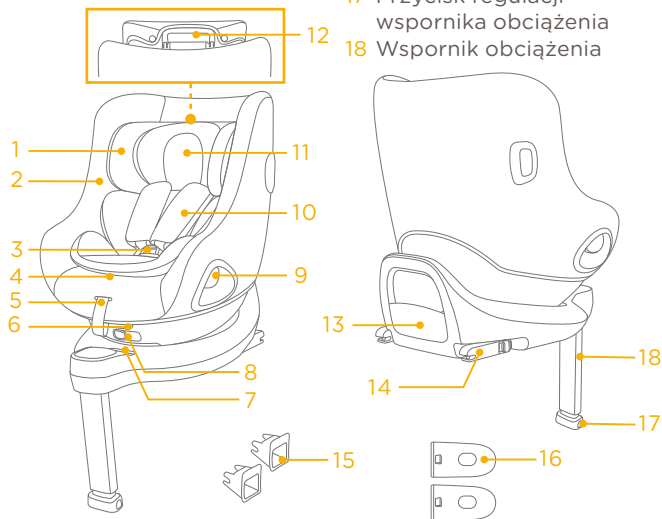

## OSTRZEŻENIE

- ! **NALEŻY** uważać, aby elementy sztywne i elementy plastikowe systemu fotelika samochodowego był umiejscowione i zainstalowane tak, aby nie zostały uchwycone przez ruchome siedzenie lub w drzwiach pojazdu.
- ! **NIE** wolno umieszczać systemu podwyższonego fotelika dla dziecka skierowanego do tyłu na siedzeniach, gdzie jest zainstalowana aktywna przednia poduszka powietrzna.
- ! **WAŻNE - NIE NALEŻY USTAWIAĆ FOTELIKA PRZODEM DO KIERUNKU JAZDY, PRZED OSIĄGNIĘCIEM PRZEZ DZIECKO WIEKU 15 MIESIĘCY.**
- ! Podwyższony fotelik samochodowy dla dziecka może nie pasować do wszystkich dopuszczonych pojazdów. W celu uzyskania dalszych szczegółów, należy sprawdzić dostarczoną łączników.
- ! Wspornik obciążenia powinien stykać się z podłogą pojazdu, a pasy, którymi przypięte jest dziecko powinny być dopasowane do budowy jego ciała. Pasy nie mogą być skrócone.
- ! Należy się upewnić, że został napięty nisko założony pas biodrowy, podtrzymujący biodro.
- ! Ten fotelik samochodowy należy wymienić na nowy w przypadku jego narażenia na działanie gwałtownych naprężeń w wyniku wypadku. Wypadek może spowodować niewidoczne uszkodzenie.

## OSTRZEŻENIE

- ! Należy mieć na uwadze niebezpieczeństwo wynikające z wykonywania zmian lub przeróbek w urządzeniu bez uzyskania zatwierdzenia przez adekwatny urząd oraz niebezpieczeństwo wynikające z nieprzestrzegania instrukcji instalacji dostarczanych przez producenta podwyższonego fotelika samochodowego dla dziecka.
- ! Dzieci nie powinny być pozostawiane w systemie podwyższonego fotelika dla dziecka bez opieki.
- ! Bagaż lub inne przedmioty, które mogą doprowadzić do powstania obrażeń ciała w wyniku kolizji powinny być prawidłowo zabezpieczone.
- ! **NIE NALEŻY UŻYWAĆ** systemu podwyższonego fotelika dla dziecka, bez miękkich wkładek.
- ! Miękkich wkładek nie należy zastępować innymi niż zalecane przez producenta, ponieważ stanowią one integralny element skuteczności działania fotelika dla dziecka.
- ! Należy także zwrócić uwagę na instrukcje i ostrzeżenia znajdujące się w podręczniku producenta pojazdu.

## Sytuacja zagrożenia

W sytuacji zagrożenia lub po wypadku najważniejsze jest, aby udzielić dziecku pierwszej pomocy i jak najszybciej poddać je konsultacji lekarskiej.

## Informacje o produkcji

1. To jest podwyższony fotelik samochodowy zgodny z systemem "i-Size". Posiada on aprobatę zgodności z przepisami UN nr 129, do używania w pozycjach siedzenia pojazdu zgodnych z i-Size, według wskazania przez producentów pojazdów w podręczniku użytkownika pojazdu.
2. W przypadku wątpliwości, należy się skontaktować z producentem podwyższonego fotelika samochodowego dla dzieci lub ze sprzedawcą.

**Materiały** Tworzywa sztuczne, metal, tkaniny  
**Nr patentu** W trakcie patentowania

## Wybór instalacji

	Wymiary dziecka	Tryb montażu	Rysunek instalacyjny	Wiek odniesienia	Pozycja fotela
ECE R129	40cm-105cm/ ≤19,5kg	Tryb Tyłem do kierunku jazdy		<4 lat	Pozycja 1-5
	76cm-105cm/ ≤19,5kg	Tryb skierowania do przodu		15 miesięcy do 4 lat	Pozycja 1-5

Wiek dziecka	Tryb montażu	Montaż	Blokada obrotu
<15 miesięcy	Tryb Tyłem do kierunku jazdy		
>15 miesięcy	Tryb skierowania do tyłu/do przodu		

## Wskazówki dotyczące instalacji

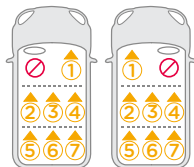
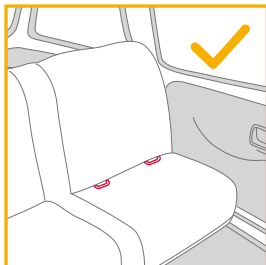

## Stosowanie zabezpieczenia przed uderzeniem bocznym

Patrz rysunki 1 - 2

1. Podwyższony fotelik samochodowy dla dziecka, jest dostarczany z wymiową kapsułą zabezpieczenia przed uderzeniem bocznym. Zabezpieczenie przed uderzeniem bocznym MUSI być używane po stronie drzwi pojazdu. Instalacja jest pokazana na ilustracji 1.
2. Naciśnij przycisk zwalniania, aby zdjąć zabezpieczenie przed uderzeniem bocznym. 2

## Regulacja wysokości dla oparcia głowy i upręży na ramiona

Patrz rysunki 3 - 6

1. Wyreguluj oparcie głowy i sprawdź, czy uprząż na ramiona znajduje się na prawidłowej wysokości zgodnie z 3, 4, 5 i 6

! Podczas używania w trybie ustawienia tyłem do kierunku jazdy, wysokość upręży na ramiona musi być równa lub trochę niższa od wysokości ramion dziecka. 3

! Podczas używania w trybie ustawienia przodem do kierunku jazdy, wysokość upręży na ramiona musi być równa z górną częścią ramion dziecka. 4

Pociągnij dźwignię regulacji wysokości zagłówka 5, jednocześnie wyciągając zagłówek w górę lub w dół, aż do zatrzaśnięcia w jednej z 6 pozycji. Pozycje oparcia głowy są pokazane na rys. 6.

## Regulacja nachylenia

Patrz rysunki 7 - 8

Ściśnij przycisk regulacji nachylenia w celu wyregulowania podwyższonego fotelika samochodowego dla dziecka do właściwego położenia. 7

Tryb skierowania do przodu i tryb skierowania do tyłu ma 5 pozycji nachylenia, kąty nachylenia są pokazane jako 8

## Instalacja podstawy

### Patrz rysunki 9 - 16

1. Przymocuj prowadnice ISOFIX do punktów kotwiących ISOFIX pojazdu (sprawdź podręcznik właściciela pojazdu). 9  
Prowadnice ISOFIX mogą zabezpieczyć powierzchnie siedzenia pojazdu przed wytarciem. Mogą one także prowadzić złącza ISOFIX.
2. Rozłóż wspornik obciążenia schowany we wnęce do przechowywania. 10
3. Wsuń złącza ISOFIX poprzez naciśnięcie przycisku zwalniania, jednocześnie pociągając złącze. 11
4. Naciśnij przycisk regulatora mocowania ISOFIX, aby wyregulować złącza ISOFIX. Umieść w linii zaczepy ISOFIX oraz wkładki pilotujące, a następnie wepnij zaczepy ISOFIX w punkty mocowania ISOFIX w samochodzie. 12
- ! Upewnij się, że obydwa złącza ISOFIX są pewnie przymocowane do punktów kotwiących ISOFIX pojazdu. Powinny być słyszane dwa kliknięcia, a kolor wskaźników na obu złączach ISOFIX powinien być całkowicie zielony. 12 -1
- ! Sprawdź, czy podstawa jest bezpiecznie zainstalowana, pociągając za obydwa złącza ISOFIX.
5. Po umieszczeniu podstawy na siedzeniu pojazdu, wysuń wspornik obciążenia do podłogi 13. Gdy wspornik obciążenia nie jest zainstalowany prawidłowo, wskaźnik wspornika obciążenia będzie miał kolor zielony. Czerwony kolor będzie oznaczał nieprawidłową instalację. 13 -2
- ! Noga stabilizująca ma kilka pozycji regulacji. Gdy wskaźnik wspornika obciążenia pokazuje czerwony kolor, oznacza to, że wspornik obciążenia znajduje się w nieprawidłowej pozycji.
- ! Upewnij się, że wspornik obciążenia całkowicie dochodzi do panelu podłogi pojazdu.
- ! Aby skrócić nogę, naciśnij przycisk regulacji nogi i pociągnij ją do góry. 13 -1
6. Całkowicie zmontowana podstawa jest pokazana jako 14.

- ! Złącza ISOFIX muszą być podłączone i zablokowane w punktach kotwiących ISOFIX. 14 -1
- ! Wspornik obciążenia musi być zainstalowany prawidłowo, ze wskazaniem zielonego koloru. 13 -2
- ! Należy zawsze upewnić się, że noga stabilizująca ma bezpośredni kontakt z podłogą i jest w pozycji zablokowanej, nawet jeśli nie ma w niej dziecka.

### Odlączenie podstawy

7. W celu zdjęcia podstawy z siedzenia pojazdu, przed zdjęciem podstawy z siedzenia pojazdu, naciśnij najpierw przyciski drugiej blokady 15 -1, a następnie naciśnij przyciski zwalniania 15 -2 na złączach ISOFIX. 15
8. W celu przeniesienia, naciśnij przycisk regulacji ISOFIX i przesunij złącza ISOFIX do tyłu do pozycji przechowywania. 16

## Tryb skierowania do tyłu (Wzrost dziecka 40cm-105cm / Waga dziecka ≤ 19,5kg)

### Patrz rysunki 17 - 24

- ! Zainstaluj podwyższony dziecięcy fotelik samochodowy na tylnym siedzeniu pojazdu, a następnie umieść dziecko w podwyższonym foteliku samochodowym.
1. Naciśnij i przytrzymaj przycisk regulacji ISOFIX i pchnij system podwyższonego fotelika dla dziecka do tyłu, aż do zetknięcia z tyłem siedzenia pojazdu. 17
  2. Naciśnij i przytrzymaj przycisk obrotu, aby obrócić fotelik w celu ułatwienia wkładania/wyjmowania dziecka z boku, a następnie obróć fotelik do pozycji przewożenia, tyłem do kierunku jazdy. 18

! Zawsze należy się upewnić, że siedzenie jest w pozycji zablokowania (tryb skierowania do tyłu/do przodu), nawet jeśli nie ma w nim dziecka.

! Naciśnij przyciski obrotu z dowolnej strony, aby obrócić podwyższony dziecięcy fotelik samochodowy.

3. Naciśnij przycisk regulacji uprząży, wyciągając jednocześnie uprząż na ramiona do wymaganej długości (W celu wydłużenia, pociągnij od miejsca poniżej zamocowanych wkładek na ramiona). <sup>19</sup>

4. Odblokuj sprzączkę uprząży naciskając czerwony przycisk. <sup>20</sup>

5. Umieść języki sprzączki w obszarze magnesu po zewnętrznej stronie podwyższonego fotelika dla dziecka, aby języki znajdowały się na swoim miejscu. <sup>21</sup>

## Używanie wkładki dla noworodka

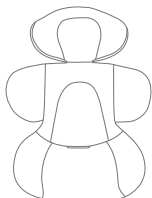

Zalecamy korzystanie z pełnej wkładki dla noworodków, przy wzroście dziecka poniżej 60cm. Może być używana, aż do wyrośnięcia z wkładki. Wkładki dla noworodków zwiększają zabezpieczenie przed uderzeniami bocznymi.

6. Umieść dziecko w podwyższonym foteliku samochodowym dla dziecka i przełóż oba ramiona przez uprząż.

7. Zatrzaśnij sprzączkę. Patrz rys. <sup>22</sup>

8. Obróć podwyższony fotelik samochodowy do pozycji skierowania tyłem do kierunku jazdy. Wskaźnik podwyższonego fotelika dla dziecka będzie miał kolor zielony. <sup>23</sup>

9. Pociągnij w dół regulator uprząży i wyreguluj do prawidłowej długości, aby się upewnić, że dziecko jest odpowiednio zabezpieczone. <sup>24</sup>

! Dziecko zawsze powinno być zabezpieczone uprzążą i odpowiednio przytrzymane przez usunięcie wszystkich luzów.

## Tryb skierowania do przodu (Wzrost dziecka 76cm-105cm / Waga dziecka ≤ 19,5kg/Wiek dziecka ≤ 15 miesięcy)

Patrz rysunki <sup>25</sup> - <sup>31</sup>

! Zainstaluj podwyższony fotelik samochodowy dla dziecka na tylnym siedzeniu pojazdu, a następnie umieść dziecko w podwyższonym foteliku dla dziecka.

! Przesuń w lewo przycisk blokady obrotu, aby obrócić podwyższony fotelik samochodowy na tryb skierowania do przodu. <sup>25</sup>

1. Naciśnij przycisk obrotu, aby obrócić fotelik w celu łatwiejszego włożenia/wyjęcia dziecka z boku, a następnie obróć fotelik do pozycji przewożenia przodem do kierunku jazdy. <sup>26</sup>

! Naciśnij przyciski obrotu z dowolnej strony, aby obrócić podwyższony dziecięcy fotelik samochodowy.

2. Naciśnij przycisk regulacji uprząży, wyciągając jednocześnie uprząż na ramiona do wymaganej długości (W celu wydłużenia, pociągnij od miejsca poniżej zamocowanych wkładek na ramiona). <sup>27</sup>

3. Odblokuj sprzączkę uprząży naciskając czerwony przycisk. <sup>28</sup>

! W trybie skierowania do przodu należy wyjąć wkładkę dla niemowlęcia.

4. Umieść języki sprzączki w obszarze magnesu po zewnętrznej stronie podwyższonego fotelika dla dziecka, aby języki znajdowały się na swoim miejscu. <sup>29</sup>

5. Gdy podwyższony fotelik dla dziecka zostanie skierowany przodem do kierunku jazdy, wskaźnik podwyższonego fotelika dla dziecka pokaże kolor zielony. <sup>30</sup>

! Zawsze należy się upewnić, że siedzenie jest w pozycji zablokowania (tryb skierowania do tyłu/do przodu), nawet jeśli nie ma w nim dziecka.

6. Pociągnij w dół regulator uprząży i wyreguluj do prawidłowej długości, aby się upewnić, że dziecko jest odpowiednio zabezpieczone. 

! Dziecko zawsze powinno być zabezpieczone uprzążą i odpowiednio przytrzymane przez usunięcie wszystkich luzów.

! NIE należy używać trybu skierowania przodem do kierunku jazdy, aż do osiągnięcia przez dziecko wzrostu co najmniej 76cm i wieku 15 miesięcy.

## Odlączenie miękkich elementów

Patrz rysunki  - 

Naciśnij czerwony przycisk, aby zwolnić sprzączkę. 

Aby odłączyć miękkie elementy, wykonaj czynności  - .

Aby ponownie doczepić miękkie elementy wykonaj czynności opisane powyżej w odwrotnej kolejności.

## Pielęgnacja i konserwacja

! Wkładki dla niemowlęcia należy przechowywać w miejscu poza zasięgiem dziecka.

! Elementy miękkie należy myć zimną wodą o temperaturze poniżej 30°C.

! Nie należy prasować miękkich elementów.

! Nie należy wybielać lub czyścić na sucho miękkich elementów.

! Nie należy używać nierozcieńczonych detergentów, benzyny lub innych rozpuszczalników organicznych, do mycia podwyższonego fotelika samochodowego dla dziecka lub podstawy. Mogą one spowodować uszkodzenie podwyższonego fotelika samochodowego dla dziecka.

! Nie należy skręcać z dużą siłą elementów miękkich w celu ich wysuszenia. Może to spowodować pofałdowanie elementów miękkich.

! Elementy miękkie należy zawiesić w celu ich wysuszenia.

! Podwyższony fotelik dla dziecka należy wyjąć z siedzenia pojazdu, jeżeli nie będzie używany przez dłuższy czas.



# CZ Vítá vás značka Joie™

Zakoupili jste vysoce kvalitní, plně certifikované dětské zádržné zařízení. Tento produkt je vhodný pro děti do výšky 105 cm a do hmotnosti 19,5kg.

Pečlivě si přečtěte tento návod k použití a postupujte přesně dle instrukcí zde uvedených, neboť toto je ten JEDINÝ způsob, jak ochránit vaše dítě před vážným zraněním nebo smrtí v případě nehody. Zároveň mu dodržováním postupu uvedenému v tomto návodu zajistíte maximální komfort při používání tohoto produktu.

Uchovejte tento návod pro budoucí použití!

## Ujistěte se

Aby bylo možné používat tuto dětskou autosedačku Joie s připojením i-Size ISOFIX v souladu s předpisem OSN č. 129, musí vaše dítě splňovat následující požadavky.

Orientace proti směru jízdy: Výška dítěte 40 - 105 cm/ max. 19,5kg;

Orientace po směru jízdy: Výška dítěte 76 - 105 cm/ max. 19,5kg;

Před instalováním a použitím tohoto výrobku si přečtěte všechny pokyny v tomto návodu.

**! DŮLEŽITÉ: USCHOVEJTE PRO BUDOUCÍ POUŽITÍ. POZORNĚ ČTĚTE.**

! Mějte tento stručný návod na použití po ruce pro budoucí použití.

Informace o záruce najdete na našem webu [joiebaby.com](http://joiebaby.com)



## Seznam součástí

Zkontrolujte, že žádná část nechybí. V případě, že některá část chybí, kontaktujte prodejce.

- |    |                              |    |  |
|----|------------------------------|----|--|
| 1  | Hlavová opěrka               | 11 | Novorozenecká vložka                                 |
| 2  | Vložka sedačky               | 12 | Páčka nastavení opěrky hlavy                         |
| 3  | Přezka                       | 13 | Příhrádka na návod                                   |
| 4  | Tlačítko nastavení postroje  | 14 | Konektor ISOFIX                                      |
| 5  | Pás nastavení délky postroje | 15 | Vodítka ISOFIX                                       |
| 6  | Tlačítko nastavení sklonu    | 16 | Ochrana proti bočnímu nárazu                         |
| 7  | Tlačítko nastavení ISOFIX    |    | <small>*Ize používat pouze na straně u dveří</small> |
| 8  | Zámek natočení koleček       | 17 | Tlačítko nastavení opěrné nohy                       |
| 9  | Tlačítko otáčení             | 18 | Opěrná noha  |
| 10 | Polstry ramenního postroje   |    |  |

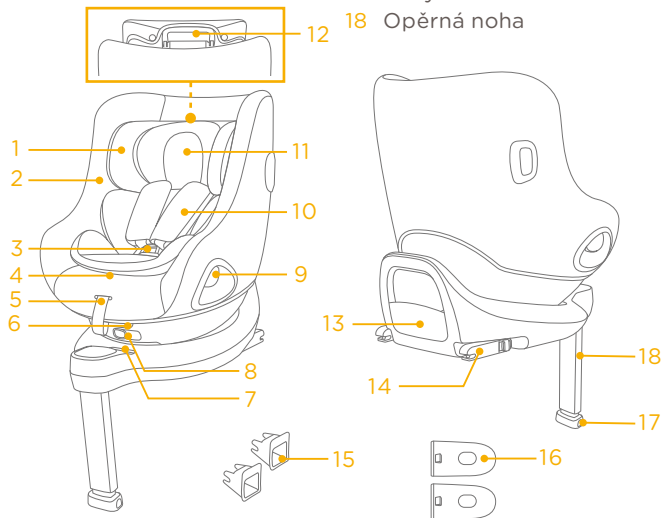

## VAROVÁNÍ

- ! **DBEJTE** na to, aby pevné předměty a plastové části vylepšené dětské autosedačky byly umístěny a instalovány tak, aby nemohly být zachyceny pohyblivým sedadlem nebo dveřmi vozidla.
- ! **NEPOUŽÍVEJTE** vylepšenou dětskou autosedačku v orientaci proti směru jízdy na sedadlech, na kterých je nainstalován aktivní čelní airbag.
- ! **DŮLEŽITÉ - NEPOUŽÍVEJTE ORIENTACI PO SMĚRU JÍZDY, DOKUD VĚK DÍTĚTE NEPŘESÁHNE 15 MĚSÍCŮ.**
- ! Je možné, že tento vylepšený dětský zádržný systém nebude možné umístit do všech schválených vozů. Další podrobnosti viz seznam schválených vozů.
- ! Opěrná noha se musí dotýkat podlahy vozidla. Všechny popruhy zajišťující dítě musí být nastaveny podle jeho těla. Popruhy nesmí být zkroucené.
- ! Zkontrolujte, aby nebyl žádný z bederních popruhů v dolní části opotřebovaný a aby byla pánev pevně zajištěna.
- ! Pokud byla tato vylepšená dětská autosedačka vystavena nadměrnému pnutí při dopravní nehodě, musí být vyměněna. Při dopravní nehodě může dojít ke skrytému poškození.

## VAROVÁNÍ

- ! Zvažte nebezpečí, které s sebou nesou jakékoli úpravy nebo doplňky tohoto zařízení, které nebyly schváleny kompetentním orgánem. Dále zvažte nebezpečí, které vyplývá z nedodržení pokynů pro instalaci od výrobce této vylepšené dětské autosedačky.
- ! Neopouštějte děti ve vylepšené dětské autosedačce bez dozoru.
- ! Veškerá zavazadla nebo jiné předměty, které v případě nehody mohou způsobit zranění, musí být řádně zajištěny.
- ! Tento vylepšený dětský zádržný systém **NELZE** používat bez látkových potahů.
- ! Látkové potahy smí být nahrazeny pouze podle doporučení výrobce, protože se nedílnou částí podílejí na účinnosti zádržného systému.
- ! Rovněž věnujte pozornost pokynům a varováním v příručce výrobce vozu.

## Stav nouze

V případě ohrožení nebo úrazu je nejdůležitější poskytnout vašemu dítěti okamžitě ošetření a následnou lékařskou pomoc.







## Informace o produktu

1. Toto je vylepšená dětská autosedačka „i-Size“. Byla schválena v souladu s předpisem OSN č. 129 pro používání na místech k sezení vozu, která jsou kompatibilní se standardem i-Size, jak je uvedeno výrobcem vozu v návodu na použití vozu.
2. Pokud si nebudete jisti, obraťte se na výrobce nebo prodejce této vylepšené dětské autosedačky.

**Materiály** Plasty, kov, textilie  
**Č. patentu** Čeká na udělení patentu

## Zvolte vaši instalaci

	Velikost dítěte	Režim instalace	Obrázek instalace	Doporučený věk	Police sedadla
ECE R129	40cm - 105 cm / ≤19,5kg	Proti směru jízdy		< 4 roky	Police 1-5
	76 cm - 105 cm / ≤19,5kg	Po směru jízdy		15 měsíců až 4 roky	Police 1-5

Věk dítěte	Režim instalace	Instalace	Zámek natažení koleček
< 15 měsíců	Proti směru jízdy	 	
> 15 měsíců	Režim proti/ po směru jízdy	 	

## Upozornění k instalaci

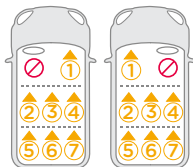
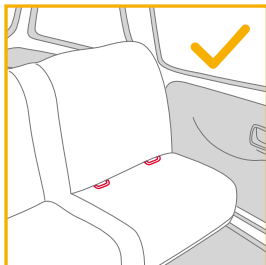

## Výškové nastavení pro hlavovou opěrku a ramenní pásy

viz obrázky 3 - 6

1. Nastavte hlavovou opěrku a zkontrolujte, zda se ramenní pásy nacházejí ve správné výšce podle 3&4&5&6

! Při používání proti směru jízdy musí být ramenní pásy zároveň s horní stranou ramen dítěte nebo těsně pod ní. 5

! Při používání po směru jízdy musí být ramenní pásy zároveň s horní stranou ramen dítěte. 4

Zatáhněte za páčku pro nastavení výšky 5 a zároveň ji zatáhněte nahoru nebo dolů, dokud nezapadne do jedné ze 6 pozic. Pozice hlavové opěrky jsou ukázány na obrázku 6.

## Použití ochrany proti bočnímu nárazu

viz obrázky 1 - 2

1. Tato vylepšená dětská autosedačka je dodávána s odnímatelnou ochranou proti bočnímu nárazu. Tato ochrana proti bočnímu nárazu MUSÍ být použita na straně u dveří vozidla. Instalace je uvedena na obrázku 1.
2. Chcete-li ochranu proti bočnímu nárazu odejmout, stiskněte uvolňovací tlačítko. 2

## Nastavení sklonu

viz obrázky 7 - 8

Stiskněte tlačítko nastavení sklonu a upravte vylepšenou dětskou autosedačku do správné pozice. 7

Režim proti a po směru jízdy mají 5 pozic náklonu, úhly náklonu viz obrázek 8.

## Instalace základny

viz obrázky 9 - 16

1. Připevněte vodítka ISOFIX k ukotvovacím bodům ISOFIX ve voze (viz návod k používání vozu). 9 Vodítka ISOFIX chrání potah sedadel před potrháním. Rovněž mohou vést konektory ISOFIX.
2. Vyklopte opěrnou nohu z úložného prostoru. 10
3. Stiskněte tlačítko nastavení ISOFIX a zároveň vytáhněte konektory ISOFIX. 11
4. Stiskněte tlačítko nastavovací ISOFIX a nastavte konektory ISOFIX. Zorientujte konektory ISOFIX s vodítky ISOFIX a potom zacvakněte oba konektory ISOFIX do kotvicích bodů ISOFIX. 12
- ! Ujistěte se, že jsou oba konektory ISOFIX pevně uchyceny k příslušným ukotvovacím bodům ISOFIX. Při správném uchycení se musí ozvat dvě cvaknutí a indikátory na obou konektorech ISOFIX musí být zcela zelené. 12 -1
- ! Zatažením za oba konektory ISOFIX zkontrolujte, zda je základna řádně nainstalována.
5. Umístěte základnu na sedadlo vozidla a vysuňte opěrnou nohu k podlaze 13. Když je indikátor opěrné nohy zelený, znamená to, že opěrná noha je nainstalována správně. Červená znamená, že není nainstalována správně. 13 -2
- ! Opěrná noha má několik pozic. Když je indikátor opěrné nohy červený, znamená to, že se opěrná noha nachází v nesprávné pozici.
- ! Opěrná noha musí být v plném kontaktu s podlahou vozidla.
- ! Stiskněte uvolňovací tlačítko opěrné nohy a potom nohu zkraťte směrem nahoru. 13 -1
6. Zcela sestavená základna je zobrazena na obrázku 14.

- ! Konektory ISOFIX musí být připevněny a zajištěny na kotvicích bodech ISOFIX. 14 -1
- ! Opěrná noha musí být nainstalována správně se zeleným indikátorem. 13 -2
- ! Vždy zajistěte, aby se opěrná Opěrná noha přímo dotýkala podlahy a byla v zajištěné poloze, i když v ní není dítě.

## Vyjmutí základny

7. Chcete-li vyjmout základnu ze sedadla vozu, nejdříve stiskněte tlačítka sekundárních zámků 15 -1 a potom uvolňovací tlačítka ISOFIX 15 -2 na konektorech ISOFIX. Potom vyjměte základnu ze sedadla vozu. 15
8. Pro převážení stiskněte tlačítko nastavení ISOFIX a zasuňte konektory ISOFIX do úložné polohy. 16

## Proti směru jízdy

(Výška dítěte 40 cm - 105 cm/hmotnost dítěte ≤ 19,5kg)

viz obrázky 17 - 24

- ! Nainstalujte vylepšenou dětskou autosedačku na zadní sedadlo vozu a poté usadte dítě do autosedačky.
- 1. Stiskněte a podržte tlačítko nastavení ISOFIX a zatlačte vylepšenou dětskou autosedačku dozadu tak, aby se dotýkala opěráku sedadla vozu. 17
- 2. Stisknutím a podržením otočného tlačítka zaměňte stranu pro snazší vkládání/vyjímání dítěte. Potom otočte sedačku do polohy proti směru jízdy. 18

- ! Vždy se ujistěte, že je sedačka v zajištěné poloze (proti/po směru jízdy), i když v ní není dítě.
- ! Stiskněte tlačítko otáčení na některé straně a otočte vylepšenou dětskou autosedačku.
- 3. Stiskněte tlačítko nastavení pro postroje a zároveň vytáhněte ramenní postroj do požadované délky (tahejte zpod pevných ramenních polstrů). <sup>19</sup>
- 4. Uvolněte přezku postroje stisknutím červeného tlačítka. <sup>20</sup>
- 5. Položte jazýčky přezky k magnetické části na vnější straně vylepšené dětské autosedačky tak, aby se jazýčky zachytily na místě. <sup>21</sup>

## Použití vložky pro novorozence

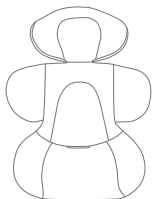

Doporučujeme používat kompletní vložku pro novorozence pro dítě do výšky 60 cm. Lze ji používat do té doby, dokud dítě z vložky nevyroste. Tato vložka zvyšuje ochranu proti bočním nárazu.

- 6. Usadte dítě do vylepšené dětské autosedačky a protáhněte obě jeho ruce skrz postroj.
- 7. Zapněte přezku. Viz <sup>22</sup>
- 8. Otočte vylepšenou dětskou autosedačku do polohy proti směru jízdy. Indikátor vylepšené dětské autosedačky má nyní zelenou barvu. <sup>23</sup>
- 9. Zatáhněte za pás nastavení délky postroje a utáhněte je tak, aby bylo dítě pevně připoutáno. <sup>24</sup>
- ! Vždy uchovávejte dítě zajištěné v řádně utaženém postroji bez zbytečné vůle.

**Po směru jízdy**  
(Výška dítěte 76 cm - 105 cm/ hmotnost dítěte ≤ 19,5kg/ věk dítěte ≤ 15 měsíců)

viz obrázky <sup>25</sup> - <sup>31</sup>

- ! Nainstalujte vylepšenou dětskou autosedačku na zadní sedadlo vozu a poté do ní usadte dítě.
- ! Chcete-li otočit vylepšenou dětskou autosedačku do orientace po směru jízdy, posuňte tlačítko zámku otáčení doleva. <sup>25</sup>
- 1. Stisknutím otočného tlačítka zaměňte stranu pro snazší vkládání/vyjímání dítěte. Potom otočte sedačku do polohy po směru jízdy. <sup>26</sup>
- ! Stiskněte tlačítko otáčení na některé straně a otočte vylepšenou dětskou autosedačku.
- 2. Stiskněte tlačítko nastavení pro postroje a zároveň vytáhněte ramenní postroj do požadované délky (tahejte zpod pevných ramenních polstrů). <sup>27</sup>
- 3. Uvolněte přezku postroje stisknutím červeného tlačítka. <sup>28</sup>
- ! Při používání po směru jízdy vyjměte novorozeneckou vložku.
- 4. Položte jazýčky přezky k magnetické části na vnější straně vylepšené dětské autosedačky tak, aby se jazýčky zachytily na místě. <sup>29</sup>
- 5. Otočte vylepšenou dětskou autosedačku po směru jízdy, indikátor vylepšené dětské autosedačky bude mít zelenou barvu. <sup>30</sup>
- ! Vždy se ujistěte, že je sedačka v zajištěné poloze (proti/po směru jízdy), i když v ní není dítě.
- 6. Zatáhněte za pás nastavení délky postroje a utáhněte je tak, aby bylo dítě pevně připoutáno. <sup>31</sup>

- ! Vždy uchovávejte dítě zajištěné v řádně utaženém postroji bez zbytečné vůle.
- ! NEPOUŽÍVEJTE po směru jízdy, pokud vaše dítě neměří alespoň 76 cm A ZÁROVEŇ nemá alespoň 15 měsíců.

## Sejmutí látkových částí

viz obrázky 32 - 38

Stiskněte červené tlačítko pro odepnutí přezky. 32

Sejměte látkové části podle kroků 33 - 38.

Při nasazování hlavové opěrky a novorozenecké vložky postupujte v obráceném pořadí.

## Péče a údržba

- ! Novorozeneckou vložku skladujte mimo dosah dětí.
- ! Látkové části umývejte vlažnou vodou do teploty 30 °C.
- ! Látkové části nežehlete.
- ! Na látkové části nepoužívejte bělidlo ani je nečistěte za sucha.
- ! K mytí této vylepšené dětské autosedačky nebo základny nepoužívejte nezředěné čisticí prostředky, benzín ani jiná organická rozpouštědla. Mohlo by dojít k poškození vylepšené dětské autosedačky.
- ! Nesnažte se kroutit ani ždímat látkové části sedačky velkou silou. Může to na látkových částech zanechat záhyby.
- ! Látkové části sušte zavěšené.
- ! Pokud tuto vylepšenou dětskou autosedačku nebudete delší dobu používat, vyjměte ji z vozidla.



# SK Vitajte v rodine Joie™

Zakúpili ste si vysokokvalitnú, plne certifikovanú detskú autosedačku. Tento výrobok je vhodný pre deti s výškou a hmotnosťou do 105 cm a 19,5kg.

Pozorne si prečítajte tento návod na obsluhu a postupuje podľa inštaláčnych krokov, pretože toto je JEDINÝ spôsob, ako ochrániť vaše dieťa pred vážnym zranením alebo smrťou v prípade nehody a poskytnúť dieťaťu pohodlie pri používaní tohto výrobku.

Tento návod na použitie uložte pre budúce použitie.

## Overte si

Na používanie tejto zosilnenej detskej autosedačky i-Size so spojovacími prvkami ISOFIX podľa nariadenia OSN č.129 musí vaše dieťa spĺňať nasledujúce požiadavky.

Pri smerovaní tvárou dozadu: Výška dieťaťa 40 až 105 cm/max. 19,5kg.

Pri smerovaní tvárou dopredu: Výška dieťaťa 76 až 105 cm/max. 19,5kg.

Pred inštaláciou a používaním tohto výrobku si prečítajte všetky pokyny, ktoré sú v tejto príručke uvedené.

**! DÔLEŽITÉ: UCHOVAJTE PRE NESKORŠIE POUŽITIE. ČÍTAJTE POZORNE.**

! Stručný návod na obsluhu si uschovajte poruke na budúce použitie.

Informácie o záruke nájdete na našej webovej stránke joiebaby.com.



## Zoznam častí

Uistite sa, že nechýbajú žiadne časti. Ak niečo chýba, obráťte sa na predajcu.

- |   |                                |    |  |
|---|--------------------------------|----|--|
| 1 | Opierka hlavy                  | 10 | Kryty ramenných popruhov   |
| 2 | Čalúnenie sedačky              | 11 | Dojčenská vložka   |
| 3 | Spona                          | 12 | Páčka na nastavenie opierky hlavy  |
| 4 | Tlačidlo na nastavenie popruhu | 13 | Úložný priestor na Návod na použitie   |
| 5 | Nastavovací popruh             | 14 | Prípojka ISOFIX  |
| 6 | Tlačidlo na nastavenie sklonu  | 15 | Vodiace prvky ISOFIX   |
| 7 | Nastavovacie tlačidlo ISOFIX   | 16 | Modul ochrany proti bočnému nárazu<br><small>*musí sa používať iba na strane dverí</small> |
| 8 | Zámok otáčania                 | 17 | Tlačidlo na nastavenie opornej nohy  |
| 9 | Tlačidlo otáčania              | 18 | Oporná noha  |

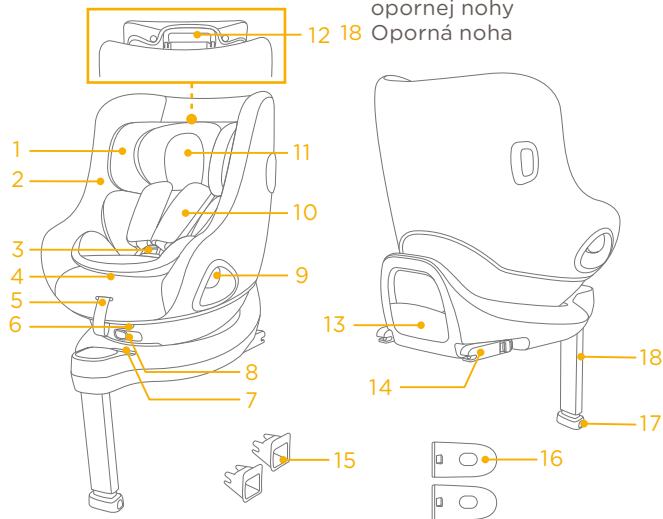

## VÝSTRAHA

- ! **BUĎTE OBOZRETNÍ** a dbajte na to, aby pevné predmety a plastové časti zosilneného detského zadržiavacieho systému boli umiestnené a inštalované tak, aby nebolo možné ich zachytenie do pohyblivých sedadiel alebo dverí vozidla.
- ! **NEPOUŽÍVAJTE** zosilnený detský zadržiavací systém na miestach na sedenie, kde je nainštalovaný aktívny čelný airbag.
- ! **DÔLEŽITÉ - NEPOUŽÍVAJTE REŽIM TVÁROU DOPREDU, KÝM VEK DIEŤAŤA NEPREKROČÍ 15 MESIACOV.**
- ! Zosilnená detská autosedačka nemusí byť vhodná pre všetky schválené vozidlá. Viac podrobností nájdete v priloženom zozname montážnych prvkov.
- ! Každá oporná noha musí byť v kontakte s podlahou vozidla a všetky popruhy, ktoré držia dieťa musia byť prispôbené telu dieťaťa. Popruhy nesmú byť skrútené.
- ! Zaistíte, aby bedrový popruh prechádzal nízko v spodnej časti s pevne pripútanou panvou a musí byť napnutý.
- ! Táto zosilnená detská autosedačka sa musí vymeniť v prípade, že bola vystavená intenzívnemu namáhaniu pri nehode. Nehoda môže spôsobiť poškodenie, ktoré nemusí byť viditeľné.

## VÝSTRAHA

- ! Berte do úvahy nebezpečenstvo vyplývajúce z vykonávania akýchkoľvek zmien alebo doplnení zariadenia bez súhlasu zodpovedajúceho orgánu a nebezpečenstva vyplývajúceho z toho, že sa nebudú dôsledne dodržiavať pokyny na inštaláciu poskytnuté výrobcom zosilnenej detskej autosedačky.
- ! Deti sa v zosilnenom detskom zadržiavacom systéme nesmú nechávať bez dozoru.
- ! Akákoľvek batožina alebo iné predmety, ktoré by mohli spôsobiť zranenie v prípade kolízie, sa musia správnym spôsobom zaistiť.
- ! Zosilnený detský zadržiavací systém sa **NESMIE POUŽÍVAŤ** bez mäkkých textílií.
- ! Mäkké textílie sa nesmú nahrádzať inými než odporúčanými výrobcom, pretože mäkké textílie tvoria neoddeliteľnú súčasť charakteristických vlastností detskej autosedačky.
- ! Riadte sa tiež pokynmi a výstrahami v príručke výrobcu vozidla.

## Núdzová situácia

V prípade núdzovej situácie alebo nehody je najdôležitejšie, aby bolo o vaše dieťa ihneď postarané v rámci prvej pomoci a lekárskeho ošetrovania.

## Informácie o výrobku

1. Toto je Zosilnený detský zadržiavací systém „i-Size“. Je schválený podľa Predpisu OSN č. 129 na použitie v sedadle na sedenie pre vozidlá kompatibilné so systémom i-Size podľa toho, ako uvádzajú výrobcovia vozidiel v príručke používateľa vozidla.
2. V prípade pochybností sa obráťte na výrobcu Zosilneného detského zadržiavacieho systému alebo predajcu.



### Materiály







Plast, kov, textil

### Patent č.

Patentová prihláška sa prerokúva

## Vyberte si spôsob inštalácie

	Veľkosť dieťaťa	Režim inštalácie	Obrázok so znázornením inštalácie	Referenčný vek	Poloha sedačky
ECE R129	40 až 105 cm/ ≤ 19,5kg	Režim tvárou dozadu		< 4 roky	Poloha 1 - 5
	76 až 105 cm/ ≤ 19,5kg	Režim smerovania tvárou dopredu		15 mesiacov až 4 roky	Poloha 1 - 5

Vek dieťaťa	Režim inštalácie	Inštalácia	Zámok otáčania
< 15 mesiacov	Režim tvárou dozadu	 	
> 15 mesiacov	Režim smerovania tvárou dozadu/ dopredu	 	

## Záležitosti týkajúce sa inštalácie

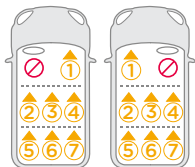
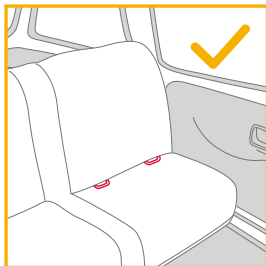

## Použite chránič proti bočnému nárazu

pozrite si obrázky 1 - 2

1. Zosilnená detská autosedačka sa dodáva s odnímateľným modulom ochrany proti bočnému nárazu. Tento modul ochrany proti bočnému nárazu sa **MUSÍ** používať na strane dverí vozidla. Inštalácia je zobrazená na obrázku 1.
2. Stlačte uvoľňovacie tlačidlo, ak chcete vybrať modul ochrany proti bočnému nárazu. 2

## Nastavenie výšky opierky hlavy a ramenných popruhov

pozrite si obrázky 3 - 6

1. Nastavte opierku hlavy a skontrolujte, či sú ramenné popruhy v správnej výške podľa obr. 3 a 4 a 5 a 6
  - ! Pri používaní v režime tvárou dozadu musí byť výška ramenných popruhov zarovno s ramenami dieťaťa alebo tesne pod ich vrcholom. 3
  - ! Pri používaní v režime smerom tvárou dopredu musí byť výška ramenných popruhov zarovno s ramenami dieťaťa. 4
- Potiahnite páčku na nastavenie opierky hlavy 5 a pritom vytiahnite alebo zatlačte opierku hlavy, kým nezapadne do jednej z 6 polôh. Polohy opierky hlavy sú zobrazené na obr. 6.

## Nastavenie sklonu

pozrite si obrázky 7 - 8

Ak chcete nastaviť zosilnenú detskú autosedačku do správnej polohy, stisnite tlačidlo na nastavenie sklonu. 7

Obidva režimy, tvárou dozadu aj tvárou dopredu, majú 5 polôh sklonu, uhly sklonu sú zobrazené na obrázku 8.

# Inštalácia základne

## pozrite si obrázky 9 - 16

1. Pripojte vodiace prvky ISOFIX ku kotevným bodom ISOFIX vozidla (pozrite si návod na obsluhu vozidla). 9 Vodiace prvky ISOFIX môžu ochrániť povrch sedadla vozidla pred roztrhnutím. Môžu tiež viesť prípojky ISOFIX.
2. Rozložte opornú nohu z úložného priestoru. 10
3. Roztiahnite prípojky ISOFIX stlačením nastavovacieho tlačidla ISOFIX a súčasným potiahnutím za prípojku. 11
4. Stlačením nastavovacieho tlačidla ISOFIX nastavte prípojky ISOFIX. Zarovnajte prípojky ISOFIX s vodiacími prvkami ISOFIX a potom zacvaknite obe prípojky ISOFIX do kotevných bodov ISOFIX. 12

! Skontrolujte, či sú obe prípojky ISOFIX pevne pripojené ku kotevným bodom ISOFIX vozidla. Musia sa ozvať dve cvaknutia a farba indikátorov na oboch prípojkách ISOFIX musí byť úplne zelená. 12 -1

! Skontrolujte, či je základňa bezpečne nainštalovaná potiahnutím oboch prípojkov ISOFIX.

5. Po umiestnení základne na sedadlo vozidla vytiahnite opornú nohu smerom nadol na podlahu 15. Ak bude oporná noha nainštalovaná správne, indikátor opornej nohy zobrazí zelenú farbu. Pri nesprávnej inštalácii sa zobrazí červená farba. 15 -2

! Oporná noha má viac polôh. Keď indikátor opornej nohy zobrazí červenú farbu, znamená to, že je oporná noha v nesprávnej polohe.

! Skontrolujte, či je oporná noha v plnom kontakte s podlahovým panelom vozidla.

! Stisnite nastavovacie tlačidlo opornej nohy a potom skráťte opornú nohu smerom nahor. 13 -1

6. Úplne zostavená základňa je zobrazená na obrázku 14.

! Prípojky ISOFIX musia byť pripojené a zaistené na kotevných bodoch ISOFIX. 14 -1

! Oporná noha musí byť správne nainštalovaná so zelenou farbou indikátora. 13 -2

! Vždy sa uistite, že má oporná noha priamy kontakt s podlahou a že je v uzamknutej polohe, aj keď dieťa nie je v sedačke.

## Odmontovanie základne

7. Ak chcete vybrať základňu zo sedadla vozidla, najprv stlačte sekundárne zaistovacie tlačidlá 15 -1 a potom, pred vybratím základne zo sedadla vozidla, stlačte uvoľňovacie tlačidlá ISOFIX 15 -2 na prípojkách ISOFIX. 15
8. Na účely prepravy stlačte nastavovacie tlačidlo ISOFIX a zasuňte prípojky ISOFIX späť do skladovacej polohy. 16

## Režim smerovania tvárou dozadu (Výška dieťaťa 40 cm až 105 cm/Hmotnosť dieťaťa ≤ 19,5kg.)

### pozrite si obrázky 17 - 24

! Nainštalujte zosilnenú detskú autosedačku na zadné sedadlo vozidla a potom do nej dajte dieťa.

1. Stlačte a podržte nastavovacie tlačidlo ISOFIX a zatlačte zosilnený detský zadržiací systém dozadu tak, aby sa dostal do kontaktu s operadlom sedadla vozidla. 17
2. Stlačte a podržte tlačidlo otáčania, aby ste sedačku otočili pre jednoduchšie bočné nakladanie/vykládanie dieťaťa, potom otočte sedačku do polohy tvárou smerom dozadu. 18

- ! Vždy sa uistite, že je autosedačka v zaistenej polohe (smerovaním tvárou dozadu/dopredu), aj keď v nej nie je dieťa.
  - ! Ak chcete otočiť zosilnenú detskú autosedačku, stlačte tlačidlo otáčania na oboch stranách.
3. Stlačte nastavovacie tlačidlo popruhov, pričom vytiahnite ramenné popruhy do požadovanej dĺžky (na predĺženie vytiahnite spod pevných ramenných podušiek). <sup>19</sup>
  4. Sponu popruhov odistite stlačením červeného tlačidla. <sup>20</sup>
  5. Umiestnite jazýčky pracky oproti magnetickej oblasti na vonkajšej strane zosilnenej detskej autosedačky tak, aby jazýčky držali na svojom mieste. <sup>21</sup>

## Použite doječenskú vložku

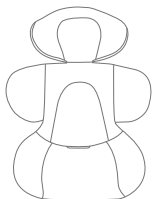

Odporúčame používať celú doječenskú vložku, kým má dieťa menej ako 60 cm. Môže sa používať, kým z vložky nevyrastú. Doječenská vložka zvyšuje ochranu pri bočnom náraze.

6. Položte dieťa do zosilnenej detskej autosedačky a prevlečte mu obe ruky cez popruhy.
  7. Zapnite sponu. Pozrite si <sup>22</sup>
  8. Otočte zosilnenú detskú autosedačku do polohy tvárou smerom dozadu. Indikátor zosilnenej detskej autosedačky zobrazí zelenú farbu. <sup>23</sup>
  9. Potiahnite nastavovací popruh nadol a nastavte ho na správnu dĺžku, aby ste sa uistili, že je vaše dieťa správne zaistené. <sup>24</sup>
- ! Vždy majte dieťa upevnené v popruhoch a riadne ich dotiahnite, aby ste odstránili všetky uvoľnené časti.

## Režim smerovania tvárou dopredu (Výška dieťaťa 76 - 105 cm/Hmotnosť dieťaťa ≤ 19,5kg/Vek dieťaťa ≤ 15 mesiacov)

### pozrite si obrázky <sup>25</sup> - <sup>31</sup>

- ! Nainštalujte zosilnenú detskú autosedačku na zadné sedadlo vozidla a potom do nej vložte dieťa.
  - ! Posuňte tlačidlo zámku otáčania doľava, ak chcete otočiť zosilnenú detskú autosedačku do režimu smerom tvárou dopredu. <sup>25</sup>
1. Stlačte tlačidlo otáčania, aby ste sedačku otočili pre jednoduchšie bočné nakladanie/vykladanie dieťaťa, potom otočte sedačku do polohy tvárou smerom dopredu. <sup>26</sup>
  - ! Ak chcete otočiť zosilnenú detskú autosedačku, stlačte tlačidlo otáčania na oboch stranách.
  2. Stlačte nastavovacie tlačidlo popruhov, pričom vytiahnite ramenné popruhy do požadovanej dĺžky (na predĺženie vytiahnite spod pevných ramenných podušiek). <sup>27</sup>
  3. Sponu popruhov odistite stlačením červeného tlačidla. <sup>28</sup>
  - ! V režime smerovania tvárou dopredu vyberte doječenskú vložku.
  4. Umiestnite jazýčky pracky oproti magnetickej oblasti na vonkajšej strane zosilnenej detskej autosedačky tak, aby jazýčky držali na svojom mieste. <sup>29</sup>
  5. Otočte zosilnenú detskú autosedačku smerom tvárou dopredu, indikátor zosilnenej detskej autosedačky zobrazí zelenú farbu. <sup>30</sup>
  - ! Vždy sa uistite, že je autosedačka v zaistenej polohe (smerovaním tvárou dozadu/dopredu), aj keď v nej nie je dieťa.
  6. Potiahnite nastavovací popruh nadol a nastavte ho na správnu dĺžku, aby ste sa uistili, že je vaše dieťa správne zaistené. <sup>31</sup>

- ! Vždy majte dieťa upevnené v popruhoch a riadne ich dotiahnite, aby ste odstránili všetky uvoľnené časti.
- ! NEPOUŽÍVAJTE režim smerom tvárou dopredu, kým dieťa nebude mať aspoň 76 cm A 15 mesiacov.

## Odpojenie mäkkých textílií

pozrite si obrázky 32 - 38

Stlačením červeného tlačidla rozopnete pracku. 32

Na odpojenie mäkkých textílií postupujte podľa krokov 33 - 38. Ak budete chcieť pripojiť textilné prvky späť, zopakujte vyššie uvedené kroky v opačnom poradí.

## Starostlivosť a údržba

- ! Dočenskú vložku uložte niekde mimo dosahu dieťaťa
- ! Textilné prvky umývajte studenou vodou s teplotou do 30 °C.
- ! Nežehlite mäkké textílie.
- ! Nebieľte ani chemicky nečistite mäkké textílie.
- ! Na umývanie zosilnenej detskej autosedačky alebo základne nepoužívajte nezriedené čistiace prostriedky benzín ani iné organické rozpúšťadla. Môže to spôsobiť poškodenie zosilnenej detskej autosedačky.
- ! Textilné prvky nežmýkajte veľkou silou, aby ste ich vysušili. Mohlo by to na textilných prvkoch zanechať zvrásnenie.
- ! Mäkké textílie sušte zavesené.
- ! Ak sa táto zosilnená detská autosedačka nebude dlhšie nepoužívať, vyberte ju zo sedadla vozidla.



# SL Dobrodošli pri znamki Joie™

Kupili ste visokokakovosten certificiran in varen sistem za zadrževanje otrok. Ta izdelek je primeren za uporabo za otroke z višino do 105 cm in težo do 19,5 kg.

Natančno preberite ta navodila za uporabo in upoštevajte korake za namestitvev, saj je to EDINI način, da svojega otroka zaščitite pred resnimi telesnimi poškodbami ali smrtjo v primeru nesreče in mu zagotovite udobje v času uporabe.

Ta navodila za uporabo shranite za kasnejšo uporabo.

## Potrdite

Za uporabo tega ojačanega sistema za zadrževanje otrok s priključki i-Size ISOFIX v skladu z Uredbo ZN št. 129 mora otrok izpolnjevati naslednje zahteve.

Obrnjen v nasprotni smeri vožnje: Višina otroka 40 cm-105 cm/ največ 19,5 kg;

Obrnjen naprej: Višina otroka 76 cm-105 cm/ največ 19,5 kg;

Pred namestitvijo in uporabo izdelka preberite vsa navodila v tem priročniku.

**! POMEMBNO: SHRANITE ZA POZNEJŠO UPORABO. NATANČNO PREBERITE.**

! Priročnik za hitro namestitvev shranite za kasnejšo uporabo.

Informacije o garanciji najdete na spletni strani [joiebaby.com](http://joiebaby.com)



## Seznam delov

Prepričajte se, da noben del ne manjka. Če kar koli manjka, se obrnite na prodajalca.

- |    |                             |    |   |
|----|-----------------------------|----|---|
| 1  | Opora za glavo              | 11 | Vložek za dojenčke                        |
| 2  | Sedežna blazina             | 12 | Ročica za nastavitvev opore za glavo      |
| 3  | Zaponka                     | 13 | Predal za shranjevanje navodil za uporabo |
| 4  | Gumb za nastavitvev pasu    | 14 | Priključek ISOFIX                         |
| 5  | Trak za prilagajanje pasu   | 15 | Vodila ISOFIX                             |
| 6  | Gumb za nastavitvev naklona | 16 | Stranska zaščita pred udarci              |
| 7  | Gumb za nastavitvev ISOFIX  | 17 | Gumb za nastavitvev podporne noge         |
| 8  | Zaklep vrtenja              | 18 | Podporna noga                             |
| 9  | Gumb za obračanje           |    |   |
| 10 | Prevleki za ramenska pasova |    |   |
- \*uporablajte le na mestih ob vratih

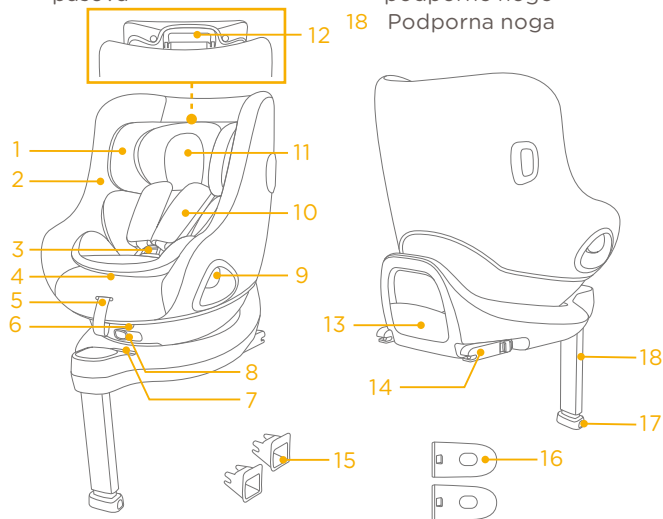

## OPOZORILO

- ! UPOŠTEVAJTE, da morajo biti togi elementi in plastični deli izboljšanega sistema za zadrževanje otrok postavljeni in nameščeni tako, da ne obstaja možnost, da se ujamejo zaradi premičnega sedeža ali vrat avtomobila.
- ! V primeru nazaj obrnjenega izboljšanega sistema za zadrževanje otrok NE uporabljate sistema na sedežih, ki so opremljeni z aktivno čelno zračno blazino.
- ! POMEMBNO – OTROKA NE OBRAČAJTE NAPREJ DOKLER NE DOPOLNI 15 MESECEV.
- ! Ojačan sistem za zadrževanje otrok morda ne bo ustrezal vsem odobrenim vozilom. Za nadaljnje podrobnosti glejte seznam opreme.
- ! Podporna noga mora biti v stiku s podom vozila, pasovi za zadrževanje otroka pa morajo biti prilagojeni telesu otroka. Pasovi ne smejo biti zviti.
- ! Prepričajte se, da so medenični pasovi nameščeni dovolj nizko, da je medenica pravilno podprta.
- ! Ojačan sistem za zadrževanje otrok morate zamenjati, kadar je bil izpostavljen močnim obremenitvam ob nezgodi. Nesreča lahko povzroči poškodbe, ki jih ne vidite.

## OPOZORILO

- ! Upoštevajte, da lahko spreminjanje izdelka na kakršen koli način brez dovoljenja ustreznega organa povzroči nevarnost. Do nevarnosti pride tudi, če ne upoštevate strogo navodil za namestitve, ki jih zagotovi proizvajalec sistema za zadrževanje otroka.
- ! Otrok ne puščajte nadzora v ojačanem sistemu za zadrževanje otrok.
- ! Prtljago ali druge predmete, ki bi v primeru trčenja lahko povzročili telesne poškodbe, morate ustrezno zavarovati.
- ! Ojačanega sistema za zadrževanje otrok NE uporabljajte brez mehkih delov.
- ! Uporabljajte samo mehke dele, ki jih je priporočil proizvajalec, saj so sestavni del zmogljivosti sistema za zadrževanje otrok.
- ! Prav tako bodite pozorni na navodila in opozorila v priročniku proizvajalca vozila.

## V nujnem primeru



V nujnem primeru ali v primeru nesreče je pomembno, da otroku takoj nudite prvo pomoč in obiščete zdravnika.







## Informacije o izdelku

1. To je ojačan sistem za zadrževanje otrok »i-Size«. V skladu z Uredbo ZN št. 129 je homologiran za uporabo na sedežih vozila, za katera proizvajalec vozila v navodilih za uporabo vozila navaja, da so združljivi s standardom i-Size.
2. Če ste v dvomih, se obrnite na proizvajalca ali prodajalca ojačanega sistema za zadrževanje otrok.

**Materiali**      Plastika, kovina, tkanina  
**Št. patenta**     V postopku pridobitve patenta

## Izberite svojo namestitev

	Velikost otroka	Način namestitve	Slika za namestitev	Referenčna starost	Položaj sedeža
ECE R129	40 cm-105 cm/ ≤ 19,5 kg	Način usmerjenosti nazaj		< 4 leta	Položaj 1-5
	76 cm-105 cm/ ≤ 19,5 kg	Način usmerjenosti naprej		15 mesecev do 4 leta	Položaj 1-5

Starost otroka	Način namestitve	Namestitev	Zaklep vrtenja
< 15 mesecev	Način usmerjenosti nazaj	 	 <15M
> 15 mesecev	Način usmerjenosti nazaj/naprej	 	 >15M

## Opozorila glede namestitve

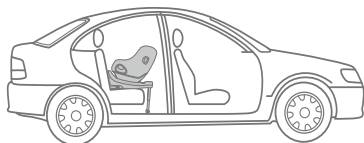
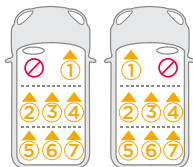
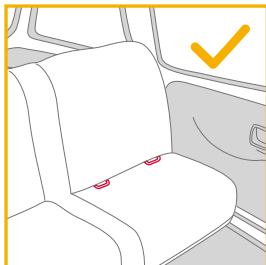

## Uporabljajte stransko zaščito pred udarci

glejte slike 1 - 2

1. Ojačan sistem za zadrževanje otrok je dobavljen s snemljivo stransko zaščito pred udarci. Stransko zaščito pred udarci MORATE uporabljati na mestih ob vratih vozila. Namestitev prikazana na sliki 1.
2. Pritisnite gumb za sprostitvev, da odstranite stransko zaščito pred udarci. 2

## Nastavljanje višine opore za glavo in ramenskih varnostnih pasov

glejte slike 3 - 6

1. Nastavite višino opore za glavo in preverite, ali sta ramenska varnostna pasova na pravilni višini, kot je prikazano na 3&4&5&6
  - ! Pri uporabi načina usmerjenosti nazaj mora biti višina za ramenski varnostni pas poravnana z rameni otroka ali tik pod njimi. 3
  - ! Pri uporabi načina usmerjenosti naprej morata biti reži za ramenski varnostni pas poravnana z rameni otroka. 4
- Povlecite ročico opore za glavo 5, oporo za glavo pa dvignite ali potisnite navzdol, dokler se ne zaskoči v enem od 6 položajev. Položaji opore za glavo so prikazani na sliki 6.

## Nastavitev naklona

glejte slike 7 - 8

- Stisnite gumb za nastavitev naklona, da sistem za zadrževanje otrok nastavite v pravilen položaj. 7
- Način usmerjenosti nazaj in način usmerjenosti naprej imata 5 položajev naklona, koti naklona so prikazani na sliki 8.

# Namestitev podnožja

glejte slike 9 - 16

1. Vodili ISOFIX pritrdite na sidrne točke ISOFIX vozila (glejte navodila za uporabo vozila). 9 Vodili ISOFIX lahko zaščitita površino sedeža vozila pred raztrganjem. Nanju lahko nastavite tudi priključka ISOFIX.
2. Izvlecite podporno nogo iz prostora za shranjevanje. 10
3. Razširite priključka ISOFIX tako, da pritisnete gumb za nastavitve ISOFIX in izvlečete posamezen priključek. 11
4. Pritisnite gumb za nastavitve ISOFIX, če želite nastaviti priključke ISOFIX. Poravnajte priključka ISOFIX z vodiloma ISOFIX in nato pritrdite oba priključka ISOFIX v pritrilni točki ISOFIX, tako da se zaskočita. 12
- ! Zagotovite, da sta oba priključka ISOFIX dobro pritrjena na držala ISOFIX vozila. Slišati morate dva klika in indikatorja na obeh priključkih ISOFIX morata biti popolnoma zelena. 12 -1
- ! Povlecite priključka ISOFIX, da preverite, ali je podnožje varno pritrjeno.
5. Ko je nosilec nameščen na sedež vozila, iztegnite podporno nogo do tal. 13 Ko je podporna noga pravilno nameščena, je indikator podporne noge prikazan zeleno. Indikator je prikazan rdeče, če podporna noga ni pravilno nameščena. 13 -2
- ! Podporna noga ima več položajev. Če indikator podporne noge sveti rdeče, pomeni, da je podporna noga v napačnem položaju.
- ! Podporna noga se mora popolnoma dotikati tal vozila.
- ! Pritisnite gumb za nastavitve podporne noge in jo potisnite navzgor, da jo skrajšate. 13 -1
6. Popolnoma sestavljen nosilec je prikazan na sliki 14.

- ! Priključka ISOFIX morata biti pritrjena in fiksirana na pritrilnih točkah ISOFIX. 14 -1
- ! Podporna noga mora biti pravilno nameščena in indikator mora svetiti zeleno. 13 -2
- ! Vedno poskrbite, da je podporna noga v neposrednem stiku s tlemi in ni v zaklenjenem položaju, tudi ko otrok ni v njem.

## Odstranjevanje podnožja

7. Če želite odstraniti podnožje s sedeža vozila, najprej pritisnite gumba za sekundarni zaklep 15 -1 in nato gumba za sprostitve ISOFIX 15 -2 na priključkih ISOFIX, šele nato podnožje odstranite s sedeža vozila. 15
8. Za transportiranje pritisnite gumb za nastavitve ISOFIX in priključka ISOFIX potisnite nazaj v položaj za shranjevanje. 16

**Način usmerjenosti v nasprotni smeri vožnje**  
(Višina otroka 40 cm-105 cm/teža otroka ≤ 19,5 kg)

glejte slike 17 - 24

- ! Ojačani sistem za zadrževanje otrok namestite na zadnji sedež vozila, nato otroka namestite v ojačani sistem.
- 1. Pritisnite in pridržite gumb za nastavitve ISOFIX ter izboljšani sistem za zadrževanje otrok potisnite nazaj, da se dotakne zadnjega sedeža vozila. 17
- 2. Pritisnite in pridržite gumb za obračanje, da sedež zasučete in s strani otroka lažje položite v sedež/ga vzamete ven, nato sedež zasučite v položaj usmerjenosti nazaj. 18

- ! Vedno se prepričajte, da je sedež v zaklenjenem položaju (obrnjen nazaj/obrnjen naprej), tudi če otrok ni v njem.
- ! Vrtljivi gumb pritisnite na obeh straneh, da zavrtite ojačani sistem za zadrževanje otrok.
- 3. Pritisnite gumb za nastavitev pasov in hkrati povlecite ramenska pasova na zeleno dolžino (pri tem pasove držite pod oblogami ramenskih pasov). <sup>19</sup>
- 4. S pritiskom rdečega gumba odpnite sponko varnostnih pasov. <sup>20</sup>
- 5. Jezička zaponke namestite na magnetno območje zunanje strani izboljšane sistema za zadrževanje otrok, da sta jezička ustrezno fiksirana. <sup>21</sup>

## Uporaba vložka za dojenčke

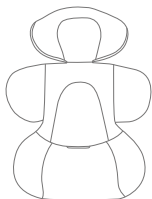

Priporočamo, da uporabljate vložek za dojenčka, ko je dojenček manjši od 60 cm. Uporabljate ga lahko, dokler otrok tega vložka ne preraste. Vložek za dojenčke poveča stransko zaščito pred udarci.

- 6. Posedite otroka v ojačani sistem za zadrževanje otroka in namestite pasova čez ramena.
- 7. Zapnite pasova. Glejte <sup>22</sup>
- 8. Izboljšani sistema za zadrževanje otrok zasučite v položaj, da bo obrnjen nazaj. Indikator sistema bo zelen. <sup>23</sup>
- 9. Prilagoditveni trak povlecite navzdol in prilagodite njegovo dolžino, da zagotovite, da je otrok ustrezno zavarovan. <sup>24</sup>
- ! Otrok naj bo vedno varno pripet s pasom, tako da odstranite ohlapnost pasov.

**Način usmerjenosti naprej**  
(Višina otroka 76 cm-105 cm/teža otroka ≤ 19,5 kg) (Starost otroka ≥ 15 mesecev)

### glejte slike <sup>25</sup> - <sup>31</sup>

- ! Izboljšani sistem za zadrževanje otrok namestite na zadnji sedež vozila, nato vanj namestite otroka.
- ! Gumb za zaklepanje vrtenja potisnite v levo, da se izboljšani sistem za zadrževanje otrok zavrtite v način usmerjenosti naprej. <sup>25</sup>
- 1. Pritisnite vrtljivi gumb, da ga zavrtite in s strani otroka lažje položite v sedež/ga vzamete ven, nato sedež zavrtite v položaj usmerjenosti naprej. <sup>26</sup>
- ! Vrtljivi gumb pritisnite na obeh straneh, da zavrtite ojačani sistem za zadrževanje otrok.
- 2. Pritisnite gumb za nastavitev pasov in hkrati povlecite ramenska pasova na zeleno dolžino (pri tem pasove držite pod oblogami ramenskih pasov). <sup>27</sup>
- 3. S pritiskom rdečega gumba odpnite sponko varnostnih pasov. <sup>28</sup>
- ! V načinu usmerjenosti odstranite vložek za dojenčke.
- 4. Jezička zaponke namestite na magnetno območje zunanje strani izboljšane sistema za zadrževanje otrok, da sta jezička ustrezno fiksirana. <sup>29</sup>
- 5. Izboljšani sistem za zadrževanje otrok zasučite tako, da bo obrnjen naprej, indikator pa bo zelene barve. <sup>30</sup>
- ! Vedno se prepričajte, da je sedež v zaklenjenem položaju (obrnjen nazaj/obrnjen naprej), tudi če otrok ni v njem.
- 6. Prilagoditveni trak povlecite navzdol in prilagodite njegovo dolžino, da zagotovite, da je otrok ustrezno zavarovan. <sup>31</sup>

- ! Otrok naj bo vedno varno pripet s pasom, tako da odstranite ohlapnost pasov.
- ! NE uporabljajte usmerjenosti naprej, dokler otrok ni velik vsaj 76 cm IN star 15 mesecev.

## Odstranjevanje mehkih delov

glejte slike 32 - 38

Pritisnite rdeči gumb, da odpnete sponko. 32

Za odstranitev mehkih delov 33 - 38 sledite naslednjim korakom. Mehke dele namestite nazaj, tako da zgornje korake ponovite v obratnem vrstnem redu.

## Nega in vzdrževanje

- ! Vložek za dojenčka shranite zunaj dosega otrok.
- ! Mehke dele operite s hladno vodo do 30 °C.
- ! Mehkih delov ne likajte.
- ! Mehkih delov ne belite oziroma jih ne čistite s kemičnim čiščenjem.
- ! Ojačanega sistema za zadrževanje otrok oziroma podnožja ne čistite z nerazredčenimi čistili bencinom ali drugim organskim topilom. Lahko poškodujete ojačan sistem za zadrževanje otrok.
- ! Mehkih delov ne ožemajte z veliko silo, da bi jih posušili. V nasprotnem primeru lahko na mehkih delih ostanejo gube.
- ! Mehke dele obesite, da se posušijo.
- ! Če izboljšane sistema za zadrževanje otrok dalj časa ne nameravate uporabljati, ga odstranite s sedeža vozila.



# RU Вас приветствует компания Joie™!

Вы приобрели высококачественное полностью сертифицированное детское автокресло. Данное автокресло предназначено для детей ростом до 105 см и весом до 19,5 кг.

Внимательно прочтите настоящее руководство по эксплуатации и соблюдайте инструкции по установке, ведь ТОЛЬКО так вы сможете защитить своего ребенка от серьезных травм и летального исхода в случае аварии, а также обеспечить ему комфорт во время использования данного изделия.

Сохраните настоящее руководство по эксплуатации для дальнейшего использования.

## Проверьте!

Для использования улучшенного детского автокресла с креплением i-Size ISOFIX в соответствии с Правилем № 129 ООН параметры ребенка должны соответствовать указанным ниже требованиям.

Положение лицом против направления движения: рост ребенка 40–105 см / макс. вес: 19,5 кг;

Положение лицом по направлению движения: рост ребенка 76–105 см / макс. вес: 19,5 кг;

Перед установкой и использованием данного изделия прочтите все инструкции в настоящем руководстве.

**! ВАЖНО! СОХРАНИТЕ ДЛЯ ИСПОЛЬЗОВАНИЯ В БУДУЩЕМ. ПРОЧТИТЕ ВНИМАТЕЛЬНО!**

! Храните настоящее краткое руководство по эксплуатации под рукой для дальнейшего использования.

Сведения о гарантии опубликованы на веб-сайте [joiebaby.com](http://joiebaby.com)



## Спецификация деталей

Убедитесь в наличии всех деталей. В случае отсутствия какой-либо из деталей обратитесь в магазин, где было приобретено изделие.

- |                                 |  |
|---------------------------------|--|
| 1 Подголовник                   | 11 Вкладыш для младенцев   |
| 2 Подкладка сиденья             | 12 Рычаг для регулировки подголовника  |
| 3 Пряжка                        | 13 Отсек для хранения инструкции по эксплуатации                                 |
| 4 Кнопка регулировки ремней     | 14 Крепление ISOFIX  |
| 5 Регулируемый ремень           | 15 Направляющие ISOFIX   |
| 6 Кнопка регулировки наклона    | 16 Боковой защитный модуль *использование со стороны двери является обязательным |
| 7 Кнопка регулировки ISOFIX     | 17 Кнопка регулировки опорной ножки  |
| 8 Фиксатор переднего колеса     | 18 Опорная ножка   |
| 9 Кнопка поворота               |  |
| 10 Накладки для плечевых ремней |  |

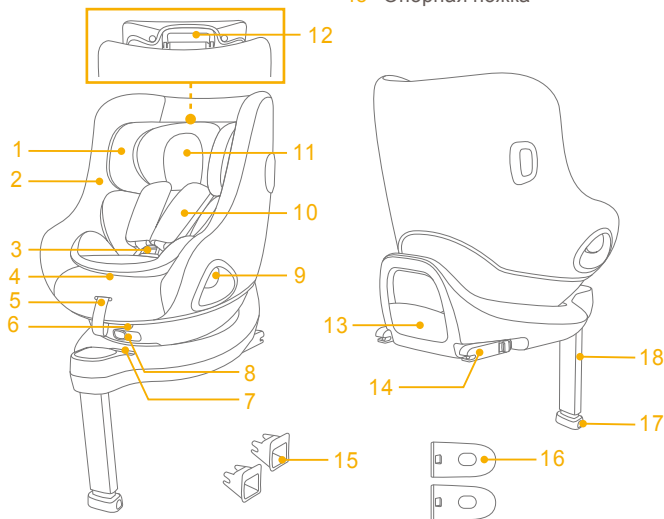

## ВНИМАНИЕ

- ! ПРИ установке жесткие элементы конструкции и пластмассовые детали улучшенного детского автокресла должны располагаться так, чтобы исключить риск их зажатия подвижным сиденьем или дверью автомобиля.
- ! ЗАПРЕЩАЕТСЯ использовать улучшенное детское автокресло в положении лицом против направления движения на сиденьях, оснащенных активными фронтальными подушками безопасности.
- ! ВАЖНО! НЕ УСТАНАВЛИВАЙТЕ АВТОКРЕСЛО В НАПРАВЛЕНИИ ДВИЖЕНИЯ, ЕСЛИ РЕБЕНКУ НЕ ИСПОЛНИЛОСЬ 15 МЕСЯЦЕВ.
- ! Улучшенное детское автокресло подходит для установки не во всех разрешенных автомобилях. Подробную информацию см. в прилагаемом перечне креплений в автомобилях.
- ! Опорная ножка должна упираться в пол автомобиля, а любые ремни, удерживающие ребенка, должны быть отрегулированы по размеру тела ребенка. Ремни не должны быть перекручены.
- ! Убедитесь, что поясная часть ремня расположена внизу и плотно фиксирует область таза.
- ! Данное улучшенное детское автокресло следует заменить, если оно подверглось высоким нагрузкам во время аварии. При аварии в данном изделии могут образоваться скрытые повреждения.

## ВНИМАНИЕ

- ! Помните об опасности внесения любых изменений и дополнений в конструкцию данного изделия без разрешения компетентного органа, а также об опасности несоблюдения инструкций по установке, предоставленных производителем улучшенного детского автокресла.
- ! Ребенка запрещается оставлять без присмотра в улучшенном детском автокресле.
- ! Любой багаж и другие предметы должны быть надежно закреплены, так как они могут причинить травмы при аварии.
- ! ЗАПРЕЩАЕТСЯ ИСПОЛЬЗОВАТЬ улучшенное детское автокресло без тканевой обивки.
- ! Заменять тканевую обивку допускается только обивкой, рекомендованной производителем, т.к. тканевая обивка является неотъемлемой частью конструкции данного детского удерживающего устройства.
- ! Обращайте внимание на инструкции и предупреждения, приведенные в руководстве по эксплуатации автомобиля.

## Чрезвычайные ситуации

В случае чрезвычайного происшествия или аварийной ситуации следует незамедлительно оказать ребенку первую помощь и обратиться к врачу.

## Информация об изделии

1. Это улучшенное детское удерживающее устройство типа i-Size. Оно утверждено Правилком ООН № 129 для установки на автомобильных сиденьях, совместимых со стандартом "i-Size", согласно информации производителей автомобилей, которая содержится в руководстве к автомобилям.
2. В случае появления сомнений обращайтесь к производителю или продавцу улучшенного детского удерживающего устройства.

**Материалы** Пластик, металл, ткань  
**Номер патента** Патенты оформляются

## Выберите способ установки

	Параметры ребенка	Способ установки	Иллюстрация установки	Примерный возраст	Позиция сиденья
ECE R129	40 - 105 см/ ≤19,5 кг	Положение лицом против направления движения		< 4 лет	Позиция 1-5
	76 - 105 см/ ≤19,5 кг	Лицом по направлению движения		15 месяцев - 4 года	Позиция 1-5

Возраст ребенка	Способ установки	Установка	Фиксатор передних колес
<15 месяцев	Положение лицом против направления движения	 	
>15 месяцев	Положение лицом против хода движения/по ходу движения	 	

## Вопросы установки

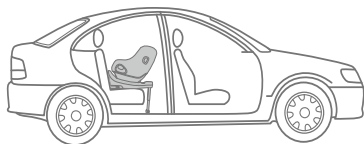
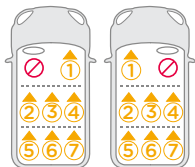
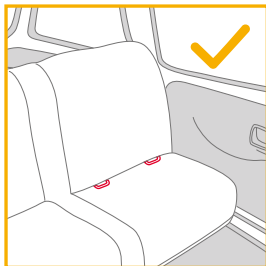

## Использование бокового защитного экрана

См. рисунки 1 - 2

1. Улучшенное детское автокресло поставляется со съемным боковым защитным модулем. Использование бокового защитного модуля со стороны двери автомобиля является обязательным. Установка показана в 1.
2. Нажмите на кнопку фиксатора, чтобы снять боковой защитный модуль. 2

## Регулировка высоты подголовника и плечевых ремней

См. рисунки 3 - 6

1. Отрегулируйте подголовник и проверьте высоту плечевых ремней по рис. 3&4&5&6

- ! В режиме лицом против направления движения плечевые ремни должны располагаться на уровне или ниже плеч ребенка. 3
- ! В режиме лицом по направлению движения плечевые ремни должны располагаться на уровне плеч ребенка. 4

Потяните за рычаг для регулировки подголовника 5 и при этом потяните подголовник вверх или вниз так, чтобы защелкнуть его в одном из 6 положений. Положения подголовника показаны на рис. 6.

## Регулировка наклона

См. рисунки 7 - 8

Сожмите кнопку регулировки наклона и установите улучшенное детское автокресло в нужное положение. 7

В режимах по направлению и против направления движения доступно 5 положений наклона. Углы наклона показаны на рис. 8.

## Установка основания

См. рисунки 9 - 16

1. Прикрепите направляющие ISOFIX к анкерным фиксаторам ISOFIX автомобиля (см. руководство по эксплуатации автомобиля). 9 Направляющие ISOFIX защищают поверхность автомобильного сиденья от повреждений. Также они служат в качестве направляющих для фиксаторов ISOFIX.
2. Откиньте опорную ножку из отсека для хранения. 10
3. Выдвиньте фиксаторы ISOFIX, нажав кнопку фиксатора ISOFIX и потянув за фиксатор. 11
4. Нажмите на кнопку регулятора ISOFIX, чтобы отрегулировать крепления ISOFIX. Совместите крепления ISOFIX с направляющими ISOFIX и вставьте оба фиксатора ISOFIX в точки анкерного крепления ISOFIX до щелчка. 12

! Убедитесь, что оба фиксатора ISOFIX надежно прикреплены к анкерным фиксаторам ISOFIX автомобиля. Должно прозвучать два щелчка, и цвет индикаторов обоих креплений ISOFIX должен быть зеленым. 12 -1

! Проверьте надежность установки основания, потянув за оба фиксатора ISOFIX.

5. Поставьте основание на автомобильное сиденье, выдвиньте опорную ножку до пола 13. Если индикатор опорной ножки зеленый, установка выполнена правильно. Красный индикатор означает, что опорная ножка установлена неправильно. 13 -2

! Опорная ножка имеет несколько положений. Если индикатор опорной ножки красный, это значит, что опорная ножка находится в неправильном положении.

! Убедитесь, что опорная ножка полностью упирается в пол автомобиля.

! Сожмите кнопку регулировки опорной ножки и укоротите ножку, подняв ее. 13 -1

6. Полностью собранное основание показано на рисунке 14.

! Фиксаторы ISOFIX необходимо закрепить в точках крепления ISOFIX. 14 -1

! Правильно устанавливайте опорную ножку, чтобы загорелся зеленый индикатор. 13 -2

! Обязательно проверяйте, чтобы опорная ножка всегда упиралась в пол автомобиля и была зафиксирована, независимо от нахождения в устройстве ребенка.

## Снятие основания

7. Чтобы снять основание с сиденья автомобиля, сначала нажмите вторую кнопку фиксатора 15 -1, а затем кнопку фиксатора ISOFIX 15 -2 и снимите основание с автомобильного сиденья. 15
8. Для транспортировки нажмите на кнопку регулятора ISOFIX и сдвиньте крепления ISOFIX обратно в положение хранения. 16

## Установка лицом против направления движения (рост ребенка 40–105 см/ вес ребенка ≤19,5 кг)

См. рисунки 17 - 24

! Установите улучшенное детское автокресло на заднее сиденье автомобиля. Затем посадите ребенка в улучшенное детское автокресло.

1. Нажмите и удерживайте кнопку регулятора ISOFIX и прижмите улучшенное детское автокресло к спинке кресла автомобиля. 17
2. Нажмите на кнопку поворота, чтобы повернуть автокресло для удобства посадки/ высадки ребенка сбоку, а затем поверните автокресло в положение лицом против направления движения автомобиля. 18

- ! Обязательно проверяйте, чтобы сиденье всегда было зафиксировано (в положении лицом по направлению движения или против направления движения), независимо от нахождения в нем ребенка.
- ! Нажмите на кнопку поворота с любой стороны, чтобы повернуть улучшенное детское автокресло.
- 3. Нажмите на кнопку регулировки ремней и вытяните плечевые ремни на нужную длину (для увеличения длины достаньте снизу подплечники). <sup>19</sup>
- 4. Нажмите на красную кнопку и расстегните пряжку ремней. <sup>20</sup>
- 5. Застежки пряжки следует поднести к магнитам на внешней стороне улучшенного детского автокресла, чтобы их зафиксировать. <sup>21</sup>

## Использование вкладыша для младенцев

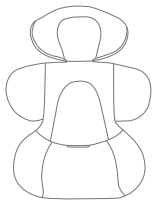

Рекомендуется использовать весь вкладыш для младенцев ростом до 60 см. Его использование разрешено до тех пор, пока ребенок не перерастет этот вкладыш. Вкладыш для младенцев улучшает защиту от ударов.

- 6. Посадите ребенка в улучшенное детское автокресло и поместите обе руки под ремни.
- 7. Застегните пряжку. См. рис. <sup>22</sup>
- 8. Поверните улучшенное детское автокресло в положение лицом против направления движения автомобиля. Индикатор улучшенного детского автокресла станет зеленым. <sup>23</sup>
- 9. Потяните вниз регулировочный ремень на нужную длину, чтобы хорошо зафиксировать ребенка. <sup>24</sup>
- ! Обязательно пристегивайте ребенка ремнями. Ремни должны быть хорошо натянуты, без провисания.

## Лицом по направлению движения

(Рост ребенка 76-105 см/ вес ребенка ≤19,5 кг/ возраст ребенка ≤15 месяцев)

### См. рисунки <sup>25</sup> - <sup>31</sup>

- ! Установите улучшенное детское автокресло на заднее сиденье автомобиля. Затем посадите ребенка в улучшенное детское автокресло.
- ! Сдвиньте кнопку фиксатора колес влево, чтобы повернуть улучшенное детское автокресло в положение лицом по направлению движения. <sup>25</sup>
- 1. Нажмите на кнопку поворота, чтобы повернуть автокресло для удобства посадки/ высадки ребенка сбоку, а затем поверните автокресло в положение лицом по направлению движения автомобиля. <sup>26</sup>
- ! Нажмите на кнопку поворота с любой стороны, чтобы повернуть улучшенное детское автокресло.
- 2. Нажмите на кнопку регулировки ремней и вытяните плечевые ремни на нужную длину (для увеличения длины достаньте снизу подплечники). <sup>27</sup>
- 3. Нажмите на красную кнопку и расстегните пряжку ремней. <sup>28</sup>
- ! Извлеките вкладыш для младенцев в положении лицом по направлению движения.
- 4. Застежки пряжки следует поднести к магнитам на внешней стороне улучшенного детского автокресла, чтобы их зафиксировать. <sup>29</sup>
- 5. Поверните улучшенное детское автокресло в положение лицом по направлению движения. Индикатор фиксации улучшенного детского автокресла станет зеленым. <sup>30</sup>
- ! Обязательно проверяйте, чтобы сиденье всегда было зафиксировано (в положении лицом по направлению движения или против направления движения), независимо от нахождения в нем ребенка.
- 6. Потяните вниз регулировочный ремень на нужную длину, чтобы хорошо зафиксировать ребенка. <sup>31</sup>

- ! Обязательно пристегивайте ребенка ремнями. Ремни должны быть хорошо натянуты, без провисания.
- ! ЗАПРЕЩАЕТСЯ использование в положении лицом по направлению движения при перевозке детей ростом менее 76 см и возрастом менее 15 месяцев.

## Снятие тканевых деталей

См. рисунки 32 - 38

Нажмите красную кнопку, чтобы расстегнуть пряжку. 32

Выполните шаги 33 - 38, чтобы снять тканевые детали.

Чтобы снова надеть тканевые детали, выполните приведенные выше действия в обратном порядке.

## Уход за изделием

- ! Храните вкладыш для младенцев в местах, недоступных для детей.
- ! Тканевые детали следует стирать в холодной воде, при температуре не более 30°C.
- ! Запрещается гладить тканевые детали.
- ! Запрещается отбеливать тканевые детали и подвергать их химчистке.
- ! Запрещается использовать неразбавленные моющие средства, бензин и другие органические растворители для стирки улучшенного детского автокресла или основания. Это может привести к повреждению улучшенного детского автокресла.
- ! Не скручивайте тканевые детали при сушке. После этого на тканевых деталях могут образоваться складки.
- ! Тканевые детали следует сушить в подвешенном состоянии.
- ! Если улучшенное детское автокресло не используется в течение длительного времени, извлекайте его из автомобиля.



# DA Velkommen til Joie™

Du har købt en fuldt certificeret autostol af høj kvalitet. Dette produkt er velegnet til brug af børn med højde op til 105 cm og en vægt op til 19,5kg.

Læs denne brugsvejledning omhyggeligt og følg alle monteringsstrinene, da dette er den ENESTE måde at beskytte dit barn mod alvorlige skader eller dødsfald i tilfælde af en ulykke, samt den eneste måde at dit barn kan sidde behageligt i autostolen.

Behold denne brugsvejledning til senere reference.

## Bekræft venligst

For at bruge denne forstærket Joie-autostol med i-Size ISOFIX-spænder, der er i overensstemmelse med FN-forordningen nr. 129 skal dit barn opfylde følgende krav.

Bagudvendt: Børnehøjde 40-105 cm/maks. 19,5kg;

Fremadvendt: Barnets højde 76-105 cm/maks. 19,5kg;

Læs alle instruktionerne i denne vejledning, inden produktet monteres og tages i brug.

**! VIGTIGT: GEM DENNE VEJLEDNING TIL SENERE BRUG. LÆS DENNE VEJLEDNING OMHYGGELIGT.**

! Behold venligst startvejledning til senere reference.

Besøg vores websted på [joiebaby.com](http://joiebaby.com) for at få oplysninger om garanti



## Liste over dele

Kontroller, at der ikke mangler nogen dele. Kontakt venligst din forhandler, hvis noget mangler.

- |                                  |   |
|----------------------------------|---|
| 1 Nakkestøtte                    | 11 Indlæg til spædbørn                  |
| 2 Sædepude                       | 12 Justeringshåndtag til nakkestøtte    |
| 3 Spænde                         | 13 Opbevaringsrum til brugsvejledningen |
| 4 Justeringsknap til sele        | 14 ISOFIX-spænde                        |
| 5 Selejustering                  | 15 ISOFIX-styr                          |
| 6 Knap til justering af ryglænet | 16 Beskyttelsespod til sideskærm        |
| 7 ISOFIX-justeringsknap          | 17 Justeringsknap til benstøtte         |
| 8 Hjulslås                       | 18 Benstøtte                            |
| 9 Knap til at dreje enheden      |   |
| 10 Skulderselebetræk             |   |

\*må kun bruges på dørsiden

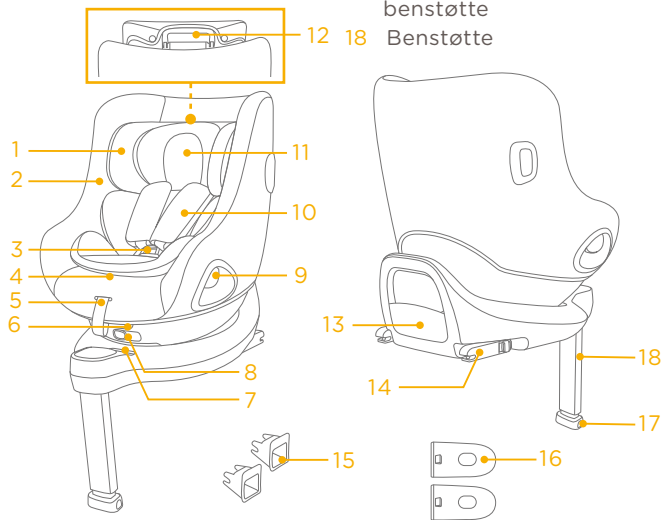

## ADVARSEL

- ! Når autostolen monteres SKAL du holde øje med at dens hårde genstande og plastdele ikke kan komme i klemme i et bevægeligt sæde eller i en køretøjets døre.
- ! Brug IKKE en bagudvendt autostol på siddepladser, hvor der er en fremadvendt airbag.
- ! VIGTIGT - AUTOSTOLEN MÅ IKKE VENDRE FREMAD, FØR BARNET ER OVER 15 MÅNEDER.
- ! Autostolen passer muligvis ikke til alle godkendte køretøjer. Se venligst listen over mål for flere oplysninger.
- ! Ethvert støtteben skal være i kontakt med køretøjets gulv, og alle seler der fastholder barnet, skal tilpasses barnets krop. Selerne må ikke vrides.
- ! Sørg for, at alle skødestropper sidder lavt, så bækkenet sidder fast.
- ! Hvis denne forstærket autostol udsættes for voldsomme belastninger i en ulykke, skal den skiftes. En ulykke kan forårsage skader, som ikke kan ses.

## ADVARSEL

- ! Vær opmærksom på faren ved at foretage ændringer eller tilføjelser til anordningen, uden godkendelse af den typegodkendende myndighed, og faren ved ikke at følge autostolens installationsvejledninger, der følger med produktet.
- ! Barnet må ikke efterlades i autostolen uden opsyn.
- ! Bagage eller andre genstande kan føre til skader i tilfælde af et sammenstød, og de skal derfor spændes ordentligt fast.
- ! Autostolen må IKKE bruges uden de bløde dele.
- ! De bløde dele må ikke erstattes med nogen andre dele, undtagen dele der anbefales af producenten, da de bløde dele er en integreret del af autostolens funktion.
- ! Du bedes også være opmærksom på instruktionerne og advarslerne i brugsvejledningen til bilen.

## Nødsituation

I tilfælde af en nødsituation eller ulykker er det vigtigst, at dit barn straks får førstehjælp og lægebehandling.



## Produktoplysninger







1. Dette er et forstærket "i-Size" autostolsystem. Det er - i henhold til FN-forordningen nr. 129 - godkendt til brug i i-Size-kompatible sæder i køretøjer, som er angivet af bilproducenterne i køretøjets brugervejledning.
2. Hvis du er i tvivl, skal du kontakte producenten af autostolen eller din forhandler.

**Materialer** Plastik, metal, stof

**Patentnummer** Afventer patent

## Vælg din opstillingsmåde

	Barnets størrelse	Opstillingsmåde	Billede af opstilling	Referencealder	Sædeposition
ECE R129	40-105 cm/ ≤19,5kg	Bagudvendt stilling		<4 år	Position 1-5
	76-105 cm/ ≤ 19,5kg	Fremadvendt stilling		15 måneder til 4 år	Position 1-5

Barnets alder	Opstillingsmåde	Montering	Hjulslås
<15 måneder	Bagudvendt stilling	 	
>15 måneder	Bagud- og fremadvendt stilling	 	

## Monteringsproblemer

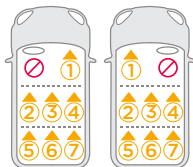
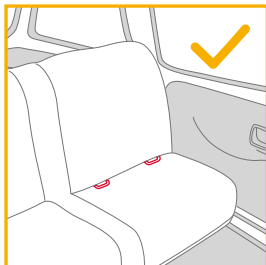

## Brug sideskærmen

Se billederne 1 - 2

1. Autostolen er udstyret med en aftagelig beskyttende sideskærm. Sideskærmen SKAL bruges på dørsiden i køretøjet. Monteringen er vist i 1.
2. Tryk på frigivelsesknappen for, at fjerne sideskærmen. 2

## Højdeindstilling af nakkestøtte og skulderseler

Se billederne 3 - 6

1. Juster nakkestøtten og sørg for, at skulderselen er i den korrekte højde ifølge 3&4&5&6
  - ! Når autostolen bruges i bagudvendt stilling, skal højden på skulderselen passe med barnets skuldre. 5
  - ! Når autostolen bruges i fremadvendt stilling, skal højden på skulderselen passe med barnets skuldre. 4
- Træk i justeringshåndtaget til nakkestøtten ind 5, og træk nakkestøtten op eller ned, indtil den klikker sig fast i en af de 6 stillinger. Nakkestøtten stillinger er vist på billede 6.

## Indstilling af ryglænet

Se billederne 7 - 8

- Tryk på knappen til justering af ryglænet, for at justere autostolen til den rigtige stilling. 7
- Både bagudvendt og fremadvendt stilling har 5 tilbagelænet positioner, og de tilbagelænedede stillinger er vist i 8.

# Montering af bunden

Se billederne 9 - 16

1. Spænd ISOFIX-spænderne fast i køretøjets ISOFIX-spænder (se brugsvejledningen til køretøjet). 9 ISOFIX-skinne kan beskytte overfladen af køretøjets sæde imod slid. De kan også føre ISOFIX-spænderne.
  2. Fold benstøtten ud fra opbevaringsrummet. 10
  3. Træk ISOFIX-spænderne ud ved, at trykke på ISOFIX-justeringsknappen, samtidig med at du trækker i spændet. 11
  4. Tryk på ISOFIX-justeringsknappen for at justere ISOFIX-spænderne. Juster ISOFIX-spænderne med ISOFIX-styrebeslagene, og tryk begge ISOFIX-spænderne ned i ISOFIX-spændepunkterne. 12
- ! Sørg for, at begge ISOFIX-spænderne er sikkert fastgjort til deres ISOFIX-spændepunkt. Du skal kunne høre 2 klik, og farven på indikatorerne på begge ISOFIX-spænderne skal være helt grøn. 12 -1
- ! Kontroller, at bunden er monteret sikkert, ved at trække i begge ISOFIX-spænderne.
5. Når du har placeret soklen på køretøjets sæde, skal du trække benstøtten ned til gulvet 13. Når støttebenet sidder rigtigt, er indikatorerne grønne. Hvis indikatoren er rød, sidder støttebenet forkert. 13 -2
- ! Støttebenet har flere positioner. Når indikatoren for støttebenet viser rød, er det i den forkerte position.
- ! Sørg for, at benstøtten er i fuld kontakt med bunden i køretøjet.
- ! Tryk på frigivelsesknappen til støttebenet, og tryk det opad. 13 -1
6. Den fuldt samlede sokkel er vist i 14.

- ! ISOFIX-spænderne skal fastgøres og fastlåses til ISOFIX-spændepunkterne. 14 -1
- ! Benstøtten skal installeres korrekt med den grønne indikator. 15 -2
- ! Sørg altid for, at benstøtten støttebenet rører gulvet og er låst, selv når barnet ikke er i autostolen.

## Fjernelse af bunden

7. Bunden tages af ved først at trykke på de andre låseknapper 15 -1 og derefter på ISOFIX-frigørelsesknapperne 15 -2 på ISOFIX-forbindelsespunkterne, inden bunden tages af sædet i køretøjet. 15
8. For at transportere produktet, skal du trykke på ISOFIX-justeringsknappen og sætte ISOFIX-spændet tilbage til opbevaringspositionen. 16

## Bagudvendt stilling (Børnehøjde 40-105 cm/Børnevægt ≤19,5kg)

Se billederne 17 - 24

- ! Stil autostolen på bagsædet i køretøjet, og put derefter barnet i autostolen.
1. Hold ISOFIX-justeringsknappen nede, og tryk autostolen tilbage, indtil den rører ryglænet i køretøjet. 17
  2. Hold knappen nede for, at dreje autostolen, så barnet nemmere kan tages ud og puttes i stolen, og drej derefter autostolen til bagudvendt stilling. 18

- ! Sørg altid for, at autostolen er låst (i bagudvendt/fremadvendt stilling), også selvom barnet ikke er i autostolen.
  - ! Tryk på knappen til at dreje autostolen på en af siderne, for at dreje autostolen.
3. Tryk på selejusteringsknappen samtidig med at du trækker skulderselen ud til den ønskede længde (træk under de fastgjorte skulderpuder). <sup>19</sup>
  4. Lås selespændet op ved at trykke på den røde knap. <sup>20</sup>
  5. Placer spænderne mod det magnetiske område på ydersiden af autostolen, så spænderne holdes på plads. <sup>21</sup>

## Brug indlægget til spædbørn

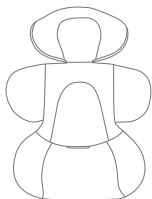

Vi anbefaler at bruge indlægget, mens barnet er under 60 cm. Det kan bruges, indtil de vokser ud af indsatsen. Indlægget til spædbørn beskytter mere mod stød fra siden.

6. Anbring barnet i autostolen, og før begge arme gennem selerne.
  7. Lås spændet. Se venligst <sup>22</sup>
  8. Drej autostolen til bagudvendt stilling. Indikatoren til autostolen er grøn. <sup>23</sup>
  9. Træk selejusteringen nedad, og juster selen til den ønskede længde, så dit barn er spændt ordentligt fast. <sup>24</sup>
- ! Sørg altid for at barnet er spændt fast med selen, og at selen sidder ordentligt og ikke for løs.

## Fremadvendt stilling

(Barnets højde skal være 76-105 cm/Barnets vægt skal være  $\leq 19,5$ kg/Barnets alder skal være  $\geq 15$  måneder)

### Se billederne <sup>25</sup> - <sup>31</sup>

- ! Stil autostolen på bagsædet i køretøjet, og put derefter barnet i autostolen.
  - ! Drej låseknappen til venstre for, at dreje autostolen til fremadvendt stilling. <sup>25</sup>
1. Tryk på knappen til at dreje autostolen, så barnet nemmere kan tages ud og puttes i stolen, og drej derefter autostolen til fremadvendt stilling. <sup>26</sup>
  - ! Tryk på knappen til at dreje autostolen på en af siderne, for at dreje autostolen.
  2. Tryk på selejusteringsknappen samtidig med at du trækker skulderselen ud til den ønskede længde (træk under de fastgjorte skulderpuder). <sup>27</sup>
  3. Lås selespændet op ved at trykke på den røde knap. <sup>28</sup>
  - ! Fjern indlægget til spædbørn, når booster-funktionen bruges.
  4. Placer spænderne mod det magnetiske område på ydersiden af autostolen, så spænderne holdes på plads. <sup>29</sup>
  5. Drej autostolen til fremadvendt stilling hvorefter indikatoren viser en grøn farve. <sup>30</sup>
  - ! Sørg altid for, at autostolen er låst (i bagudvendt/fremadvendt stilling), også selvom barnet ikke er i autostolen.
  6. Træk selejusteringen nedad, og juster selen til den ønskede længde, så dit barn er spændt ordentligt fast. <sup>31</sup>

- ! Sørg altid for at barnet er spændt fast med selen, og at selen sidder ordentligt og ikke for løs.
- ! Brug IKKE den fremadvendte stilling, medmindre dit barn er mindst 76 cm høj OG 15 måneder gammel.

## Sådan tages de bløde dele af

Se billederne 32 - 38

Tryk på den røde knap for at åbne låsebeslaget. 32

Følg trinene 33 - 38 for, at tage de bløde dele af.

For at sætte de bløde dele på igen skal du gentage ovenstående trin i omvendt rækkefølge.

## Pleje og vedligeholdelse

- ! Opbevar indlæg til spædbørn et sted uden for barnets rækkevidde.
- ! De bløde dele skal vaskes i koldt vand under 30 °C.
- ! De bløde dele må ikke stryges.
- ! De bløde dele må ikke vaskes med blegemiddel eller kemiske rengøringsmidler.
- ! Brug ikke ufortyndede rengøringsmidler, rensbenzin eller andre organiske opløsningsmidler til at vaske autostolen eller bunden. Det kan beskadige autostolen.
- ! Undgå at vride de bløde dele for meget, når de skal tørres. Det kan give de bløde dele folder.
- ! De bløde dele skal hænges til tørre.
- ! Hvis den forstærkede babyautostol ikke skal bruges i længere tid, skal den tages ud af køretøjet.



Ön egy kítűnő minőségű, teljes mértékben jóváhagyott, biztonságos gyerekülést vásárolt. Ez a termék legfeljebb 105 cm magasságú / 19,5 kg súlyú gyermekek számára megfelelő.

Olvasa el figyelmesen a használati utasítást, és kövesse a szerelési lépéseket, mert KIZÁRÓLAG így védheti meg gyermekét a komoly sérülésektől vagy haláltól egy baleset esetén, és így biztosíthat kényelmet gyermekének a termék használata során.

Kérjük, őrizze meg a használati útmutatót jövőbeni felhasználásra.

## Ellenőrizendő

Ahhoz, hogy ezt a Joie fejlett gyerekülést az UN 129. számú szabványnak megfelelően tudja használni az i-Size ISOFIX-csatlakozókkal, a gyermekének a következő követelményeknek kell megfelelnie.

Hátranező módban: A gyermek magassága 40 cm–105 cm / max 19,5 kg;

Előrenező: A gyermek magassága 76 cm–105 cm / max 19,5 kg;

A termék használata és szerelése előtt olvassa el az útmutatóban lévő összes utasítást.

**! FONTOS: ŐRIZZE MEG A KÉSŐBBIEKRE. KÉRJÜK, OLVASA EL FIGYELMESEN.**

! Kérjük, őrizze meg az „Első lépések” útmutatót jövőbeni felhasználásra.

Garanciális információkért kérjük, látogasson el webhelyünkre a [joiebaby.com](http://joiebaby.com) oldalon.



## Alkatrészlista

Kérjük, győződjön meg arról, hogy nincsenek hiányzó alkatrészek. Kérjük vegye fel a kapcsolatot a forgalmazóval, ha hiányzik valami.

- |                       |  |
|-----------------------|--|
| 1 Fejtámasz           | 11 Csecsemőbetét   |
| 2 Ülőspárna           | 12 Fejtámaszállító kar   |
| 3 Csát                | 13 Rekesz a használati utasítás tárolásához                    |
| 4 Hevederállító gomb  | 14 ISOFIX-csatlakozó   |
| 5 Állító heveder      | 15 ISOFIX-vezetők  |
| 6 Döntésállító gomb   | 16 Oldalütés elleni védőelem<br>*csak ajtó oldalán használható |
| 7 ISOFIX-állító gomb  | 17 Teherviselő láb állító gombja                               |
| 8 Fordítászár         | 18 Teherviselő láb   |
| 9 Forgató gomb        |  |
| 10 Vállhámszíjborítók |  |

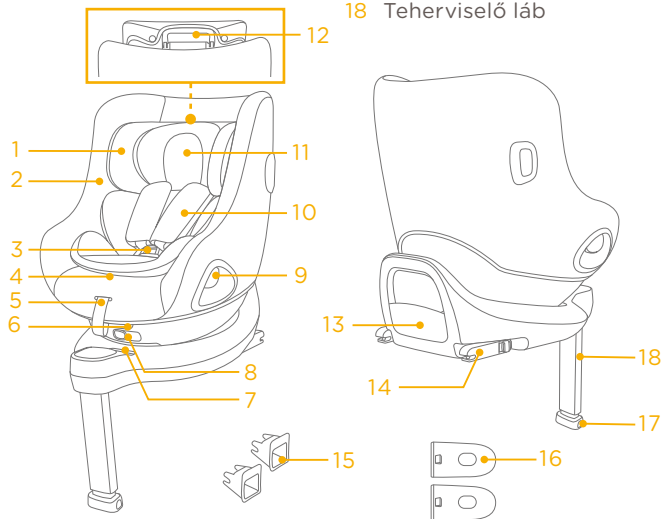

## FIGYELMEZTETÉS

- ! ÜGYELJEN rá, hogy a fejlett gyerekülésrendszer kemény elemei és műanyag alkatrészei olyan helyen legyenek felszerelve, hogy azokat ne csíphesse be mozgó ülés vagy a gépkocsi ajtaja.
- ! NE használja a hátranéző fejlett gyerekülés rendszert olyan ülés helyzetben, ahol aktív első légzsák van beszerelve.
- ! FONTOS: NE HASZNÁLJA ELŐRENÉZŐ HELYZETBEN A GYERMEK 15 HÓNAPOS KORA ELŐTT.
- ! Lehet, hogy a fejlett gyerekülés nem fér be minden jóváhagyott gépkocsiba. További részletekért lásd a mellékelt kompatibilitási listát.
- ! Minden teherviselő lábnak érintkeznie kell a gépkocsi padlójával, és a gyermeket tartó minden hevedert a gyermek testéhez kell igazítani. Az öv nem csavarodhat meg.
- ! Győződjön meg róla, hogy a csípőhámok lent helyezkednek el, hogy szorosan fogják a medencét.
- ! Ha egy baleset során erős hatásoknak volt kitéve, akkor ezt a fejlett gyerekülést ki kell cserélni. Egy baleset okozhat olyan sérülést, amely nem látható.

## FIGYELMEZTETÉS

- ! Vegye figyelembe, hogy veszélyes az eszközt bármilyen módon módosítani vagy kiegészíteni a megfelelő hivatal engedélye nélkül, és hogy veszélyes, ha nem követi pontosan a szerelési útmutatót, amelyet a gyerekülés gyártója bocsátott rendelkezésére.
- ! Ne hagyja felügyelet nélkül a gyermeket a fejlett gyerekülésben.
- ! Minden csomagot vagy más olyan tárgyat, amely ütközés esetén sérülést okozhat, megfelelően rögzíteni kell.
- ! A fejlett gyerekülést TILOS a textilrészek nélkül használni.
- ! A textilrészeket csak a gyártó által ajánlottra szabad kicserélni, mert a textilrészek a gyerekülés szerves részét képezik.
- ! Kérjük, figyeljen azokra az utasításokra és figyelmeztetésekre is, amelyek a gépkocsi gyártói kézikönyvében találhatóak.

## Vészhelyzet



Vészhelyzet vagy baleset esetén az a legfontosabb, hogy a gyermek azonnal elsősegélyben vagy orvosi ellátásban részesüljön.







## Termékinformáció

1. Ez egy „i-Size” fejlett gyerekülésrendszer. Az UN 129. számú szabványnak megfelelően engedélyezett a használata egy i-Size kompatibilis gépkocsiülésben, ahogy azt a gépkocsi gyártója leírja a használati utasításban.
2. Amennyiben kétsége lenne, forduljon a fejlett gyerekülésrendszer gyártójához vagy forgalmazójához.

**Anyag** Műanyag, fém, szövet  
**Szabadalomszám** Szabadalom függőben

## Választható szerelések

	A gyermek mérete	Szerelési mód	Szerelési ábra	Referencia-életkor	Üléshelyzet
ECE R129	40 cm-105 cm/ ≤19,5 kg	Hátranéző mód		<4 év	1-5. helyzet
	76 cm-105 cm/ ≤19,5 kg	Előrenéző mód		15 hónaptól 4 évig	1-5. helyzet

A gyermek életkora	Szerelési mód	Szerelés	Fordítászár
< 15 hónap	Hátranéző mód	 	 <15M
> 15 hónap	Előre-/Hátranéző mód	 	 >15M

## Szerelési figyelmeztetések

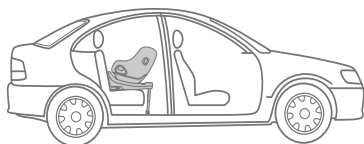
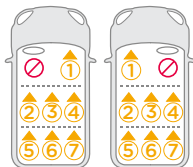
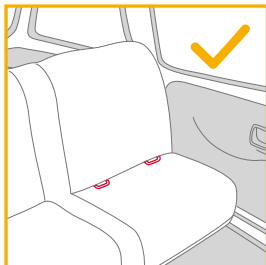

## Az oldalütés elleni védőelem használata

lásd a képeket: ① - ②

1. A fejlett gyerekülés tartozéka egy eltávolítható oldalütés elleni védőelem. Az oldalütés elleni védőelemet a gépkocsi ajtó felőli oldalán KELL használni. A szerelés itt látható: ①.
2. Nyomja meg a kiengedő gombot, hogy eltávolítsa az oldalütés elleni védőelemet. ②

## Magasságállítás a fejtámaszon és a vállhámcsíjakon

lásd a képeket: ③ - ⑥

1. Kérjük, állítsa be a fejtámaszt, és ellenőrizze, hogy a vállhámcsíjak a helyes magasságban vannak a következő ábráknak megfelelően: ③&④&⑤&⑥

! Amikor hátranéző módban használja, a vállhámcsíj magasságának a gyermek vállának tetejével egy vonalban vagy annál lentebb kell lennie. ③

! Amikor előrenéző módban használja, a vállhámcsíj magasságának a gyermek vállának tetejével egy vonalban kell lennie. ④

Húzza meg a fejtámaszállító kart ⑤, és közben húzza fel vagy le a fejtámaszt, amíg a 6 pozíció egyikébe be nem kattant. A fejtámaszpozíciókat ez az ábra mutatja: ⑥.

## Döntésállítás

lásd a képeket: ⑦ - ⑧

Szorítsa meg a döntésállító gombot ⑦, hogy a fejlett gyerekülést a megfelelő helyzetbe állítsa.

Mind a hátranéző mód, mind az előrenéző mód 5 döntési pozícióval rendelkezik, a döntési szögek az ⑧ ábrán láthatók.

# Az alap beszerelése

lásd a képeket: 9 - 16

1. Helyezze be az ISOFIX-vezetőket az ISOFIX-csatlakozókba (lásd a gépkocsi használati útmutatóját). 9 Az ISOFIX-vezetők megvédik a gépkocsiülés felületét a szakadástól. Ugyanakkor vezetnek is az ISOFIX-csatlakozókat.
  2. Hajtsa ki a lábat a tároló rekeszből. 10
  3. Húzza ki az ISOFIX-csatlakozókat úgy, hogy lenyomja az ISOFIX-állító gombot, miközben húzza a csatlakozót. 11
  4. Nyomja meg az ISOFIX-állító gombokat, hogy állítson az ISOFIX-csatlakozókon. Hozza egy vonalba az ISOFIX-csatlakozókat az ISOFIX-vezetőkkel, majd kattintsa mindkét ISOFIX-csatlakozót az ISOFIX-rögzítő pontokba. 12
- ! Győződjön meg róla, hogy mindkét ISOFIX-csatlakozó biztonságosan csatlakozik a gépjármű ISOFIX-rögzítő pontjaihoz. Két kattintást kell hallania, és a jelzés színének mindkét ISOFIX-csatlakozón teljesen zöldnek kell lennie. 12 -1
- ! Győződjön meg az alap biztonságos beszereléséről úgy, hogy meghúzza mindkét ISOFIX-csatlakozót.
5. Miután az alapot a gépkocsi ülésére helyezte, húzza ki a teherviselő lábat a padlóig 15. Ha a teherviselő láb helyesen van felszerelve, a teherviselő láb jelzése zöld lesz. Amikor helytelenül van beszerelve, a jelzés piros. 15 -2
- ! A teherviselő lábnak több helyzete van. Ha a teherviselő láb jelzése vörös, ez azt jelenti, hogy a teherviselő láb rossz helyzetben van.
- ! Győződjön meg arról, hogy a teherviselő láb teljesen érintkezik a gépkocsi padlójával.
- ! Szorítsa meg a teherviselő láb állító gombját, majd rövidítse meg felfelé a teherviselő lábat. 13 -1
6. A teljesen összeszerelt alapot a következő ábra mutatja: 14.

! Az ISOFIX-csatlakozókat az ISOFIX-rögzítőpontokhoz kell csatlakoztatni, és azokba rögzíteni. 14 -1

! A teherviselő lábat helyesen, zöld jelzéssel kell felszerelni. 13 -2

! Mindig győződjön meg arról, hogy a teherviselő láb közvetlenül érintkezik a padlóval, és akkor is reteszelt helyzetben van, amikor a gyermek nincs benne.

## Az alap eltávolítása

7. Az alap eltávolításához először nyomja meg a másodlagos zárógombokat 15 -1, majd az ISOFIX-csatlakozón lévő ISOFIX-kioldó gombokat 15 -2, mielőtt eltávolítja az alapot a gépkocsi üléséből. 15
8. Szállításához nyomja meg az ISOFIX-állító gombot, és mozgassa hátra, tároló állásba az ISOFIX-csatlakozókat. 16

## Hátranéző mód

(A gyermek magassága 40 cm-105 cm / A gyermek súlya ≤19,5 kg)

lásd a képeket: 17 - 24

! Kérjük, szerelje a fejlett gyerekülést a gépkocsi hátsó ülésébe, és ezután helyezze bele a gyermeket.

1. Nyomja meg és tartsa lenyomva az ISOFIX-állító gombot, és nyomja hátra a fejlett gyerekülést, amíg az hozzá nem ér a gépkocsiülés háttámlájához. 17
2. Nyomja meg és tartsa lenyomva a forgató gombot, hogy elfordítsa a gyermek könnyebb oldalsó behelyezése/kivétele érdekében, majd fordítsa vissza a hátranéző irányba. 18

- ! Mindig győződjön meg arról, hogy az ülés zárolt helyzetben van (hátranzó/előrenéző), még akkor is, ha a gyermek nincs benne.
- ! Nyomja meg a forgató gombot mindkét oldalon, hogy elfordítsa a fejlett gyerekülést.
- 3. Nyomja meg a hámszj-állító gombot, miközben kihúzza a vállhámszjákat a kívánt hosszra (Húzza alulról a rögzített vállpárnákat a hosszabításhoz). <sup>19</sup>
- 4. Nyissa ki a hámszj csatját a piros gomb megnyomásával. <sup>20</sup>
- 5. Helyezze a csat nyelveit a fejlett gyerekülés külső felén lévő mágneses részhez, hogy a nyelveket a helyén tartsa. <sup>21</sup>

## A csecsemőbetét használata

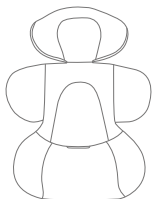

Ajánlott a teljes csecsemőbetét használata, amíg a gyermek 60 cm-nál kisebb. Addig használható, amíg ki nem nővi a betétet. A csecsemőbetét növeli az oldalsó ütések elleni védelmet.

- 6. Helyezze a gyermeket a fejlett gyerekülésbe, és mindkét kezét vezesse át a hámszják között.
- 7. Csatolja be a csatot. Lásd: <sup>22</sup>
- 8. Forgassa el a fejlett gyerekülést hátranzó helyzetbe. A fejlett gyerekülés jelzője zöldet mutat. <sup>23</sup>
- 9. Húzza lefelé az állító hevedert, és állítsa megfelelő hosszra, hogy a gyermek biztonságosan rögzítve legyen. <sup>24</sup>
- ! Mindig rögzítse a gyermeket a hámszjakkal, és megfelelően szorítsa meg azokat, hogy ne legyenek lazák.

## Előrenéző mód

(A gyermek magassága 76 cm-105 cm/ A gyermek súlya ≤ 19,5 kg / A gyermek életkora ≤ 15 hónap)

lásd a képeket: <sup>25</sup> - <sup>31</sup>

- ! Kérjük, szerelje a fejlett gyerekülést a gépkocsi hátsó ülésére, majd ezután helyezze bele a gyermeket.
- ! A fejlett gyerekülés előrenéző üzemmódba történő elfordításához csúsztassa balra a fordítászárát. <sup>25</sup>
- 1. Nyomja meg a forgató gombot, hogy elfordítsa a gyermek könnyebb oldalsó behelyezése/kivétele érdekében, majd fordítsa vissza az előrenéző irányba. <sup>26</sup>
- ! Nyomja meg a forgató gombot mindkét oldalon, hogy elfordítsa a fejlett gyerekülést.
- 2. Nyomja meg a hámszj-állító gombot, miközben kihúzza a vállhámszjákat a kívánt hosszra (Húzza alulról a rögzített vállpárnákat a hosszabításhoz). <sup>27</sup>
- 3. Nyissa ki a hámszj csatját a piros gomb megnyomásával. <sup>28</sup>
- ! Előrenéző módban vegye ki a csecsemőbetétet.
- 4. Helyezze a csat nyelveit a fejlett gyerekülés külső felén lévő mágneses részhez, hogy a nyelveket a helyén tartsa. <sup>29</sup>
- 5. Forgassa el a fejlett gyerekülést előrenéző módba. A fejlett gyerekülés jelzője zöldet fog mutatni. <sup>30</sup>
- ! Mindig győződjön meg arról, hogy az ülés zárolt helyzetben van (hátranzó/előrenéző), még akkor is, ha a gyermek nincs benne.
- 6. Húzza lefelé az állító hevedert, és állítsa megfelelő hosszra, hogy a gyermek biztonságosan rögzítve legyen. <sup>31</sup>

- ! Mindig rögzítse a gyermeket a hámszíjakkal, és megfelelően szorítsa meg azokat, hogy ne legyenek lazák.
- ! NE használja az előrenéző módot, csak ha a gyermek legalább 76 cm ÉS 15 hónapos.

## A textilrészek eltávolítása

lásd a képeket: 32 - 38

A csat kiengedéséhez nyomja meg a piros gombot. 32  
A textilrészek eltávolításához kövesse a 33 - 38 lépéseket.  
A textilrészek újbóli felszereléséhez ismétlje meg a lépéseket fordított sorrendben.

## Gondozás és karbantartás

- ! Kérjük, tárolja a csecsemőbetétet olyan helyen, ahol a gyermek nem éri el.
- ! Kérjük, a textilrészeket 30°C alatti hideg vízzel mossa.
- ! Ne vasalja a textilrészeket.
- ! Ne végezzen fehérítést vagy száraztisztítást a textilrészeken.
- ! Ne használjon hígítás nélküli mosószereket, benzint vagy más szerves oldószert a fejlett gyerekülés vagy az alap mosására. Ezek károsíthatják a fejlett gyerekülést.
- ! A szárításhoz ne csavarja nagy erővel a textilrészeket. Ráncok maradhatnak a textilrészeken.
- ! Kérjük, akassza fel száradni a textilrészeket.
- ! Amennyiben hosszú ideig nem használja a fejlett gyerekülést, kérjük, vegye ki a gépkocsiból.



# RO Bun venit la Joie™

Ați achiziționat un sistem de siguranță de înaltă calitate pentru copii. Acest produs este adecvat pentru utilizare la copii cu înălțime și greutate de până la 105cm și 19,5kg.

Citiți cu atenție acest Manual de instrucțiuni și urmați pașii de instalare, deoarece este SINGURA metodă de a vă proteja copilul de accidentări grave sau moarte în cazul unui accident și pentru a oferi confort copilului în timpul utilizării acestui produs.

Păstrați manualul de instrucțiuni pentru consultare ulterioară.

## Vă rugăm să confirmați

Pentru a utiliza sistemul de siguranță îmbunătățit Joie pentru copii cu conexiunile i-Size ISOFIX în conformitate cu Regulamentul UN nr. 129, copilul trebuie să îndeplinească următoarele cerințe.

Cu fața înapoi: Înălțimea copilului 40cm -105 cm/max. 19,5kg

Cu fața înainte: Înălțimea copilului 76 cm -105 cm/max. 19,5kg

Citiți toate instrucțiunile din manual înainte de asamblarea și utilizarea acestui produs.

**! IMPORTANT: PĂSTRAȚI PENTRU CONSULTĂRI ULTERIOARE. CITIȚI CU ATENȚIE.**

! Păstrați ghidul de inițiere rapidă pentru consultare ulterioară.

Pentru informații privind garanția, vizitați site-ul nostru web pe [joiebaby.com](http://joiebaby.com)



## Lista componentelor

Asigurați-vă că nu lipsesc aceste componente. Contactați vânzătorul dacă lipsesc anumite componente.

- 1 Suport pentru cap
- 2 Căptușeală scaun
- 3 Cataramă
- 4 Buton de reglare a chingilor
- 5 Husă de reglare
- 6 Buton de reglare a înclinării
- 7 Buton de reglare ISOFIX
- 8 Blocare pivotare
- 9 Buton rotație
- 10 Huse pentru hamul de umăr
- 11 Inserție pentru sugari
- 12 Manetă de reglare a suportului pentru cap
- 13 Compartimentul de depozitare a manualului de instrucțiuni
- 14 Conector ISOFIX
- 15 Ghidaje ISOFIX
- 16 Capsulă de protecție la impact lateral \*trebuie utilizat numai pe partea laterală a ușii
- 17 Buton de reglaj picior de fixare
- 18 Picior de fixare

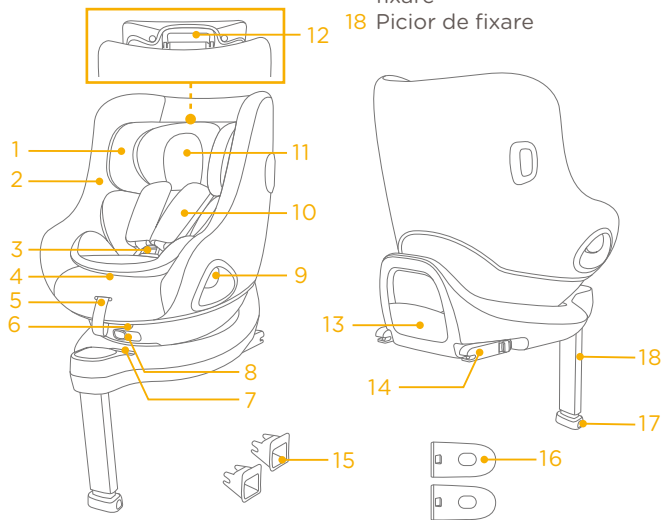

## AVERTIZARE

- ! **AVEȚI GRIJĂ** ca articolele rigide și componentele din plastic ale sistemului de siguranță să fie amplasate și instalate astfel încât să nu poată fi prinse de un scaun mobil sau de o ușă a vehiculului.
- ! **NU** utilizați sistemele de siguranță îmbunătățite pentru copii orientate în spate în raport cu direcția de deplasare a vehiculului în poziții de ședere în care este instalat un airbag frontal.
- ! **IMPORTANT - NU UTILIZAȚI SCAUNUL CU FAȚA ÎNAINTE PENTRU COPII CU VÂRSTE MAI MICI DE 15 LUNI.**
- ! Este posibil ca sistemul de siguranță pentru copii să nu se potrivească în toate vehiculele autorizate. Consultați lista de montaj inclusă pentru mai multe detalii.
- ! Picioarele de susținere trebuie să fie în contact cu podeaua vehiculului, iar centurile de fixare a copilului trebuie să fie ajustate în funcție de greutatea și înălțimea copilului. Curelele nu trebuie să fie răsucite.
- ! Asigurați-vă că orice cureauă pentru genunchi este plasată jos, astfel încât pelvisul să fie cuplat ferm, fixat.
- ! Dispozitivul trebuie să fie schimbat dacă a fost supus unor tensiuni violente în caz de accident. Un accident poate cauza daune pe care nu le puteți vedea.

## AVERTIZARE

- ! Luați în considerare pericolul de a face modificări sau adăugări la dispozitiv fără aprobarea autorității competente, cât și pericolul de a nu urmări îndeaproape instrucțiunile de instalare furnizate de producătorul sistemului de siguranță îmbunătățit pentru copii.
- ! Copiii nu trebuie lăsați nesupravegheați în sistemul de siguranță îmbunătățit.
- ! Orice bagaje sau alte obiecte care ar putea cauza răni în cazul unui accident trebuie fixate corespunzător.
- ! Sistemul îmbunătățit de siguranță pentru copii **NU TREBUIE** utilizat fără componentele moi.
- ! Componentele moi nu trebuie să fie înlocuite decât cu cele recomandate de producător, deoarece componentele moi sunt parte integrantă a performanței sistemului de fixare.
- ! De asemenea, acordați atenție instrucțiunilor și avertismentelor din manualul producătorului vehiculului.

## Urgențe

În caz de urgență sau accidente, este esențial să îi fie acordate primul ajutor și tratament medical copilului.



## Informații despre produs







1. Acesta este un sistem îmbunătățit de siguranță pentru copii „i-Size”. Acesta este omologat în temeiul regulamentului ONU nr. 129 pentru utilizare în poziții așezate într-un vehicul compatibil i-Size, astfel cum este indicat de către producătorul vehiculului în manualul utilizatorului vehiculului.
2. În caz de nelămuriri, consultați fabricantul sau vânzătorul sistemului de siguranță îmbunătățit pentru copii.

**Materiale** Plastic, metal, textil

**Nr. brevet** Brevet în așteptare

## Alegeți versiunea de montaj

	Dimensiuni copil	Modul de instalare	Imagine instalare	Vârsta de referință	Poziția scaunului
ECE R129	40cm-105cm/ ≤19,5kg	Modul de orientare spre spate		< 4 ani	Poziția 1-5
	76 cm-105 +cm/ ≤19,5kg	Modul de orientare spre înainte		15 luni până la aproximativ 4 ani	Poziția 1-5

Vârsta copilului	Modul de instalare	Instalarea	Blocare pivotare
<15 luni	Modul de orientare spre spate	 	
> 15 luni	Modul de orientare spre spate/ față	 	

## Aspecte referitoare la montaj

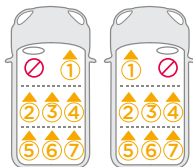
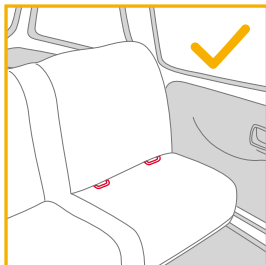

## Utilizați scutul de impact lateral

consultați imaginile 1 - 2

1. Sistemul de siguranță îmbunătățit pentru copii este livrat cu o capsulă de protecție la impact lateral detașabilă. Scutul de impact lateral **TREBUIE** utilizat pe ușa vehiculului pentru o protecție optimă. Instalare prezentată în 1.
2. Apăsăți butonul de eliberare pentru a îndepărta capsula de impact lateral. 2

## Reglarea înălțimii pentru suportul pentru cap și hamurile de umăr

consultați imaginile 3 - 6

1. Reglați suportul pentru cap și verificați dacă hamurile de umăr se află la înălțimea corectă, conform 3&4&5&6

! Atunci când sunt utilizate în modul orientat spre spate, fantele hamurilor pentru umeri trebuie să fie chiar la nivel sau imediat sub umerii copilului. 3

! Atunci când sunt utilizate în modul orientat în față, fantele hamurilor pentru umeri trebuie să fie chiar la nivelul părții de sus a umerilor copilului. 4

Trageți de maneta de reglare a suportului pentru cap 5, în timp ce ridicați sau coborâți suportul până când se fixează într-una dintre cele 6 poziții. Pozițiile suportului pentru cap sunt prezentate la 6.

## Reglarea înclinării

consultați imaginile 7 - 8

Strângeți butonul de reglare a înclinării pentru a regla sistemul de siguranță îmbunătățit pentru copii în poziția corectă. 7

Atât modul orientat înapoi, cât și modul orientat înainte au 5 poziții de înclinare, unghiurile de înclinare sunt prezentate în 8.

# Instalarea bazei

## consultați imaginile 9 - 16

1. Atașați ghidurile ISOFIX de punctele de ancorare ISOFIX ale vehiculului (consultați manualul de utilizare al vehiculului). 9  
Ghidajele ISOFIX pot proteja suprafața scaunului împotriva rușerii. Acestea pot ghida, de asemenea, conectorii ISOFIX.
2. Desfaceți piciorul de fixare din compartimentul de depozitare. 10
3. Extindeți conectorii ISOFIX apăsând pe butonul de reglare ISOFIX în timp ce trageți de conector. 11
4. Apăsăți pe butonul de reglare ISOFIX pentru a regla conectorii ISOFIX. Aliniați conectorii ISOFIX cu ghidajele ISOFIX și apoi înclichetați ambii conectori ISOFIX în punctele de ancorare ISOFIX. 12
- ! Asigurați-vă că ambii conectori ISOFIX sunt atașați în siguranță la punctele de ancorare ISOFIX ale vehiculului. Ar trebui să existe două clicuri sonore, iar culorile indicatorilor de pe ambii conectori ISOFIX trebuie să fie complet verzi. 12 -1
- ! Verificați pentru a vă asigura că baza este bine instalată, trăgând de ambii conectori ISOFIX.
5. După ce așezați baza pe scaunul vehiculului, extindeți piciorul de fixare pe podea 13. Dacă piciorul de încărcare este instalat corect, indicatorul piciorului de încărcare va fi verde. Indicatorul va fi afișat cu roșu atunci când este piciorul este instalat incorect. 13 -2
- ! Piciorul de fixare are mai multe poziții. Atunci când indicatorul piciorului de fixare arată roșu, aceasta înseamnă că piciorul de fixare este în poziția greșită.
- ! Asigurați-vă că piciorul de fixare este în contact complet cu podeaua vehiculului.
- ! Strângeți butonul de reglare a piciorului de fixare, apoi scurtați piciorul de fixare în sus. 13 -1
6. Baza asamblată complet este indicată ca 14.

- ! Conectorii ISOFIX trebuie atașați și blocați pe punctele de ancorare ISOFIX. 14 -1
- ! Piciorul de fixare trebuie instalat corect cu indicatorul verde. 13 -2
- ! Asigurați-vă întotdeauna că piciorul de fixare are contact direct cu podeaua și este în poziție blocată, chiar și atunci când copilul nu se află în el.

## Scoaterea bazei

7. Pentru a scoate baza din scaunul vehiculului, apăsați mai întâi pe butoanele secundare de blocare 15 -1 și apoi pe butoanele de eliberare ISOFIX 15 -2 de pe conectorii ISOFIX înainte de a scoate baza de pe scaunul vehiculului. 15
8. Pentru transport, apăsați butonul de reglare ISOFIX și mutați conectorii ISOFIX înapoi în poziția de stocare. 16

**Modul de orientare cu spatele**  
(înlățimea cuprinsă între 40cm-105 cm/  
greutatea ≤ 19,5kg)

## consultați imaginile 17 - 24

- ! Instalați sistemul de siguranță pentru copii pe scaunul din spate al vehiculului, apoi puneți copilul în sistemul de siguranță pentru copii.
- 1. Apăsăți butonul de reglare ISOFIX și împingeți baza înapoi până când vine în contact cu spătarul scaunului vehiculului. 17
- 2. Apăsăți și țineți apăsat butonul de rotație pentru a roti scaunul pentru o încărcare/descărcare laterală mai ușoară a copilului, apoi rotiți scaunul în poziția orientată spre spate. 18

- ! Asigurați-vă întotdeauna că scaunul este în poziție blocată (orientare spre spate/orientare înainte) chiar și atunci când copilul nu se află în el.
- ! Apăsăți butonul de rotație de pe ambele părți pentru a roti scaunul îmbunătățit de siguranță pentru copii.
- 3. Apăsăți pe butonul de reglaj al hamului, în timp ce trageți hamurile de umăr până la lungimea dorită (trageți de sub pernele pentru umăr pentru a lungi). <sup>19</sup>
- 4. Deblocați catarama hamurilor apăsând butonul roșu. <sup>20</sup>
- 5. Așezați limbile cataramelor pe zona magnetică de pe partea exterioară a sistemului de siguranță pentru copii, astfel încât acestea să fie fixate. <sup>21</sup>

## Folosirea inserției pentru copii

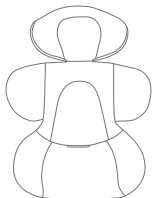

Recomandăm utilizarea inserției complete pentru sugari în cazul bebelușilor cu înălțimea sub 60cm. Se poate folosi până când copilul crește suficient pentru a nu mai avea nevoie de inserție. Inserția pentru bebeluși oferă o protecție sporită în caz de impact lateral.

- 6. Așezați copilul în sistemul de siguranță îmbunătățit pentru copii și treceți ambele brațe ale copilului prin hamuri.
- 7. Cuplați catarama. Consultați <sup>22</sup>
- 8. Rotiți scaunul pentru copii spre poziția orientată spre spate. Indicatorul sistemului de siguranță îmbunătățit pentru copii va fi verde. <sup>23</sup>
- 9. Trageți în jos husa de reglare și reglați hamul astfel încât copilul să fie bine fixat. <sup>24</sup>
- ! Mențineți întotdeauna copilul fixat în ham și strâns în mod corespunzător prin îndepărtarea oricărui joc.

## Modul de orientare spre înainte (Înălțimea copilului 76cm-105cm/Greutatea copilului ≤ 19,5kg/Vârsta copilului ≥ 15 luni)

### consultați imaginile <sup>25</sup> - <sup>31</sup>

- ! Instalați sistemul îmbunătățit de siguranță pentru copii pe scaunul din spate al vehiculului, apoi puneți copilul în sistemul îmbunătățit de siguranță pentru copii.
- ! Glisați butonul de blocare a rotirii spre stânga pentru a roti sistemul de siguranță îmbunătățit pentru copii în modul orientat spre față. <sup>25</sup>
- 1. Apăsăți butonul de rotație pentru a roti scaunul, pentru o încărcare/descărcare laterală mai ușoară a copilului, apoi rotiți scaunul în poziția orientată înainte. <sup>26</sup>
- ! Apăsăți butonul de rotație de pe ambele părți pentru a roti scaunul îmbunătățit de siguranță pentru copii.
- 2. Apăsăți pe butonul de reglaj al hamului, în timp ce trageți hamurile de umăr până la lungimea dorită (trageți de sub pernele pentru umăr pentru a lungi). <sup>27</sup>
- 3. Deblocați catarama hamurilor apăsând butonul roșu. <sup>28</sup>
- ! Scoateți inserția pentru sugari când scaunul este în modul orientat înainte.
- 4. Așezați limbile cataramelor pe zona magnetică de pe partea exterioară a sistemului de siguranță pentru copii, astfel încât acestea să fie fixate. <sup>29</sup>
- 5. Rotiți sistemul de siguranță pentru copii îmbunătățit spre înainte, indicatorul sistemului de siguranță îmbunătățit pentru copii va fi verde. <sup>30</sup>
- ! Asigurați-vă întotdeauna că scaunul este în poziție blocată (orientare spre spate/orientare înainte) chiar și atunci când copilul nu se află în el.
- 6. Trageți în jos husa de reglare și reglați hamul astfel încât copilul să fie bine fixat. <sup>31</sup>

- ! Mențineți întotdeauna copilul fixat în ham și strâns în mod corespunzător prin îndepărtarea oricărui joc.
- ! NU folosiți orientarea spre înainte, cu excepția cazului în care copilul dvs. are înălțimea de cel puțin 76 cm și vârsta de 15 luni.

## Demontarea părților moi

consultați imaginile 32 - 38

Apăsăți butonul de culoare roșie pentru a decupla catarama. 32  
Urmați pașii 33 - 38 pentru a detașa componentele moi.  
Pentru a reatașa componentele moi, reparați pașii de mai sus în ordine inversă.

## Îngrijire și întreținere

- ! Păstrați inserția pentru sugari departe de îndemâna copilului.
- ! Spălați componentele moi cu apă rece sub 30 °C.
- ! Nu călcați componentele moi.
- ! Nu înălbiți sau nu curățați chimic componentele moi.
- ! Nu utilizați detergenți neutri nediluți, benzină sau alți solvenți organici pentru a spăla sistemul de siguranță îmbunătățit pentru copii sau baza. Poate cauza deteriorarea sistemului de siguranță îmbunătățit pentru copii.
- ! Nu răsuciți cu forță mare componentele moi pentru a le usca. Acesta poate lăsa cute în componentele moi.
- ! Vă rugăm să uscați prin atârnare componentele moi.
- ! Îndepărtați sistemul de siguranță îmbunătățit pentru copii de pe scaunul vehiculului dacă nu îl folosiți pentru o perioadă lungă de timp.



# EL Καλώς ήλθατε στη Joie™

Αγοράσατε ένα υψηλής ποιότητας, πλήρως πιστοποιημένο παιδικό κάθισμα ασφαλείας. Αυτό το προϊόν είναι κατάλληλο για χρήση από παιδιά με ύψος και βάρος έως 105 εκ. και 19,5 κιλά.

Διαβάστε προσεκτικά το παρόν εγχειρίδιο οδηγιών και ακολουθήστε τα βήματα εγκατάστασης, διότι αυτός είναι ο ΜΟΝΟΣ τρόπος για να προστατεύσετε το παιδί σας από σοβαρό τραυματισμό ή θάνατο σε περίπτωση ατυχήματος και για να παρέχετε άνεση στο παιδί σας ενώ χρησιμοποιείτε αυτό το προϊόν.

Φυλάξτε αυτό το εγχειρίδιο οδηγιών για μελλοντική χρήση.

## Παρακαλούμε ελέγξτε τα ακόλουθα

Για να χρησιμοποιήσετε αυτό το παιδικό κάθισμα ασφαλείας της Joie με τους συνδέσμους ISOFIX i-Size σύμφωνα με τον Κανονισμό UN 129, το παιδί σας πρέπει να πληροί τις ακόλουθες απαιτήσεις.

Κάθισμα στραμμένο προς τα πίσω: Ύψος παιδιού 40-105 εκ. / έως 19,5 κιλά.

Στραμμένο προς τα μπροστά: Ύψος παιδιού 76-105 εκ. / έως 19,5 κιλά.

Διαβάστε όλες τις οδηγίες σε αυτό το εγχειρίδιο πριν την εγκατάσταση και χρήση του προϊόντος.

**! ΣΗΜΑΝΤΙΚΟ: ΦΥΛΑΞΤΕ ΓΙΑ ΜΕΛΛΟΝΤΙΚΗ ΑΝΑΔΡΟΜΗ. ΔΙΑΒΑΣΤΕ ΠΡΟΣΕΚΤΙΚΑ.**

**! Να φυλάσσετε πάντα τον οδηγό γρήγορης εκκίνησης για μελλοντική αναφορά.**

Για πληροφορίες σχετικά με την εγγύηση, επισκεφθείτε την ιστοσελίδα μας στο [joiebaby.com](http://joiebaby.com)



## Κατάλογος εξαρτημάτων

Βεβαιωθείτε ότι δεν λείπουν εξαρτήματα. Επικοινωνήστε με το κατάστημα πώλησης σε περίπτωση που λείπει κάτι.

- |    |                           |    |  |
|----|---------------------------|----|--|
| 1  | Στήριγμα κεφαλιού         | 12 | Μοχλός ρύθμισης στηρίγματος κεφαλιού   |
| 2  | Μαξιλάρι καθίσματος       | 13 | Αποθηκευτικός θάλαμος εγχειριδίου οδηγιών                                      |
| 3  | Πόρπη                     | 14 | Σύνδεσμος ISOFIX   |
| 4  | Κουμπί ρύθμισης ιμάντων   | 15 | Οδηγοί ISOFIX  |
| 5  | Ιμάντας ρύθμισης          | 16 | Προστασία πλευρικής σύγκρουσης *χρήση μόνο στην πλευρά της πόρτας του οχήματος |
| 6  | Κουμπί ρύθμισης ανάκλισης | 17 | Κουμπί ρύθμισης σκέλους φορτίου  |
| 7  | Κουμπί ρύθμισης ISOFIX    | 18 | Σκέλος φορτίου   |
| 8  | Ασφάλεια περιστροφής      |    |  |
| 9  | Κουμπί περιστροφής        |    |  |
| 10 | Καλύμματα ιμάντα ώμου     |    |  |
| 11 | Ένθεμα βρέφους            |    |  |

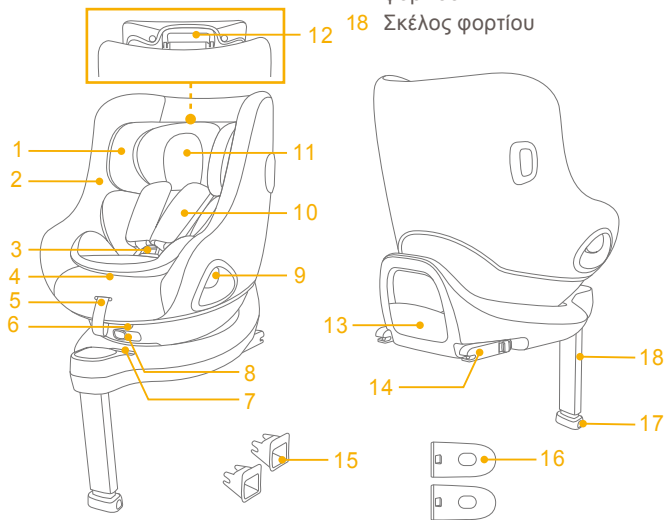

## ΠΡΟΕΙΔΟΠΟΙΗΣΗ

- ! **ΦΡΟΝΤΙΣΤΕ** ώστε τα άκαμπτα αντικείμενα και τα πλαστικά μέρη του ενισχυμένου παιδικού καθίσματος ασφαλείας να τοποθετηθούν και να εγκατασταθούν με τρόπο που να μην είναι δυνατόν να παγιδευτούν από ένα κινούμενο κάθισμα ή την πόρτα του οχήματος.
- ! **ΜΗΝ** χρησιμοποιείτε το ενισχυμένο σύστημα συγκράτησης στραμμένο προς τα πίσω σε καθίσματα όπου υπάρχει ενεργός μπροστινός αερόσακος.
- ! **ΣΗΜΑΝΤΙΚΟ - ΜΗΝ ΤΟΠΟΘΕΤΕΙΤΕ ΤΟ ΠΑΙΔΙ ΜΕ ΤΟ ΚΑΘΙΣΜΑ ΣΤΡΑΜΜΕΝΟ ΠΡΟΣ ΤΑ ΕΜΠΡΟΣ ΠΡΟΤΟΥ ΓΙΝΕΙ 15 ΜΗΝΩΝ.**
- ! Το ενισχυμένο παιδικό κάθισμα ασφαλείας μπορεί να μην ταιριάζει σε όλα τα εγκεκριμένα οχήματα. Για περισσότερες λεπτομέρειες, ανατρέξτε στη λίστα εφαρμογής.
- ! Κάθε σκέλος στήριξης πρέπει να είναι σε επαφή με το δάπεδο του οχήματος και οι ιμάντες που συγκρατούν το παιδί πρέπει να προσαρμίζονται στο σώμα του παιδιού. Οι ιμάντες δεν πρέπει να είναι συστραμμένοι.
- ! Βεβαιωθείτε ότι κάθε ιμάντας μέσης φοριέται χαμηλά, έτσι ώστε η λεκάνη να συγκρατείται σταθερά σε περίπτωση καταπόνησης.
- ! Αυτό το ενισχυμένο κάθισμα πρέπει να αντικαθίσταται αν έχει υποστεί έντονη καταπόνηση σε περίπτωση ατυχήματος. Ένα ατύχημα μπορεί να προκαλέσει βλάβη που δεν μπορείτε να δείτε.

## ΠΡΟΕΙΔΟΠΟΙΗΣΗ

- ! Αναλογιστείτε τους κινδύνους τυχόν τροποποιήσεων ή προσθηκών στο κάθισμα χωρίς την έγκριση της αρμόδιας αρχής, καθώς και τον κίνδυνο της μη τήρησης των οδηγιών εγκατάστασης που παρέχονται από τον κατασκευαστή του καθίσματος ασφαλείας.
- ! Μην αφήνετε το παιδί χωρίς επίβλεψη στο ενισχυμένο σύστημα συγκράτησης.
- ! Τυχόν αποσκευές ή άλλα αντικείμενα που μπορούν να προκαλέσουν τραυματισμούς σε περίπτωση σύγκρουσης, θα πρέπει να ασφαλιζονται κατάλληλα.
- ! Το σύστημα ενισχυμένου παιδικού καθίσματος ασφαλείας **ΔΕΝ ΠΡΕΠΕΙ ΝΑ ΧΡΗΣΙΜΟΠΟΙΕΙΤΑΙ** χωρίς τα υφασμάτινα στοιχεία.
- ! Τα υφασμάτινα στοιχεία δεν πρέπει να αντικαθίστανται από οποιαδήποτε άλλα, εκτός από εκείνα που προτείνονται από τον κατασκευαστή, καθώς τα υφασμάτινα στοιχεία αποτελούν αναπόσπαστο μέρος της απόδοσης του παιδικού καθίσματος ασφαλείας.
- ! Δώστε βάση στις οδηγίες και στις προειδοποιήσεις του εγχειριδίου του κατασκευαστή του οχήματος.

## Έκτακτη ανάγκη

Σε περίπτωση έκτακτης ανάγκης ή ατυχήματος, η παροχή των πρώτων βοηθειών στο παιδί σας και η άμεση αναζήτηση ιατρικής περίθαλψης αποτελούν επιτακτική ανάγκη.

## Πληροφορίες προϊόντος

1. Το συγκεκριμένο αποτελεί Ενισχυμένο Παιδικό Κάθισμα Ασφαλείας “ i-Size ”. Έχει εγκριθεί σύμφωνα με τον Κανονισμό 129 του ΟΗΕ, για χρήση σε θέσεις καθίσματος οχημάτων συμβατές με i-Size, όπως υποδηλώνεται από τους κατασκευαστές του οχήματος στο εγχειρίδιο χρήστη του οχήματος.
2. Σε περίπτωση αμφιβολίας, συμβουλευτείτε τον κατασκευαστή του παιδικού καθίσματος ασφαλείας ή τον λιανοπωλητή.

**Υλικά** Πλαστικά, μέταλλο, υφάσματα  
**Αριθμός ευρεσιτεχνίας** Διπλώματα ευρεσιτεχνίας σε εκκρεμότητα

## Επιλογή τρόπου εγκατάστασης

	Μέγεθος παιδιού	Τρόπος εγκατάστασης	Εικόνα εγκατάστασης	Ηλικία αναφοράς	Θέση καθίσματος
ECE R129	40cm-105cm/ ≤19,5 κιλά	Κάθισμα στραμμένο προς τα πίσω		< 4 έτη	Θέση 1-5
	76cm-105cm/ ≤19,5 κιλά	Κάθισμα στραμμένο προς τα μπροστά		15 μηνών έως 4 ετών	Θέση 1-5

Ηλικία παιδιού	Τρόπος εγκατάστασης	Εγκατάσταση	Ασφάλεια περιστροφής
<15 μήνες	Κάθισμα στραμμένο προς τα πίσω		<15M
>15 μήνες	Κάθισμα στραμμένο προς τα πίσω/μπροστά		>15M

## Πληροφορίες εγκατάστασης

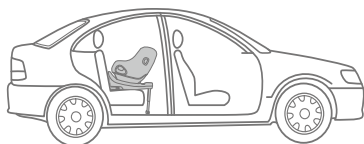
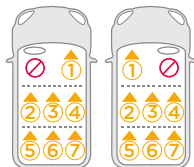
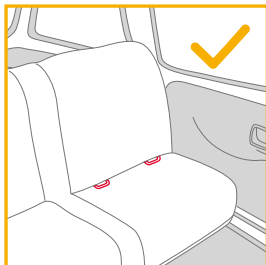

## Χρήση προστασίας από πλευρική σύγκρουση

Δείτε τις εικόνες 1 - 2

1. Το ενισχυμένο παιδικό κάθισμα ασφαλείας παρέχεται με αφαιρούμενη προστασία από πλευρική σύγκρουση. Αυτή η προστασία πλευρικής σύγκρουσης ΠΡΕΠΕΙ να εγκαθίσταται στην πλευρά της πόρτας του οχήματος. Η εγκατάσταση παρουσιάζεται στην εικόνα 1.
2. Πιέστε το κουμπί αποδέσμευσης για να αφαιρέσετε την προστασία πλευρικής σύγκρουσης. 2

## Ρύθμιση ύψους

για το στήριγμα κεφαλιού και τους ιμάντες ώμων

Δείτε τις εικόνες 3 - 6

1. Ρυθμίστε το στήριγμα κεφαλιού και ελέγξτε εάν οι ιμάντες ώμων βρίσκονται στο σωστό ύψος σύμφωνα με τις εικόνες 3 & 4 & 5 & 6

! Όταν χρησιμοποιείται σε θέση όπου το παιδί κοιτάζει προς τα πίσω, το ύψος των ιμάντων ώμων πρέπει να είναι στο ίδιο επίπεδο ή λίγο πιο χαμηλά από τους ώμους του παιδιού. 3

! Όταν χρησιμοποιείται σε θέση όπου το παιδί κοιτάζει προς τα εμπρός, το ύψος των ιμάντων ώμων πρέπει να είναι στο ίδιο επίπεδο με τους ώμους του παιδιού. 4

Πιέστε το μοχλό ρύθμισης του στηρίγματος κεφαλιού 5, σηκώνοντας ταυτόχρονα προς τα πάνω ή σπρώχνοντας προς τα κάτω το στήριγμα κεφαλιού μέχρι αυτό να κουμπώσει σε μία από τις 6 θέσεις. Οι θέσεις του στηρίγματος κεφαλιού εμφανίζονται στην εικόνα 6.

## Ρύθμιση ανάκλισης

Δείτε τις εικόνες 7 - 8

Πιέστε το κουμπί ρύθμισης ανάκλισης για να προσαρμόσετε το ενισχυμένο παιδικό κάθισμα ασφαλείας στην κατάλληλη θέση. 7

Το κάθισμα διαθέτει 5 θέσεις ανάκλισης όταν τοποθετείται στραμμένο προς τα εμπρός ή προς τα πίσω. Οι γωνίες κλίσης εμφανίζονται στην Εικ. 8.

## Εγκατάσταση βάσης

### Δείτε τις εικόνες 9 - 16

1. Προσαρτήστε τους οδηγούς ISOFIX στα σημεία αγκύρωσης ISOFIX του οχήματος (ανατρέξτε στο εγχειρίδιο χρήσης του οχήματος). 9 Οι οδηγοί ISOFIX μπορούν να προστατεύσουν την επιφάνεια του καθίσματος του οχήματος από σχισίματα. Μπορούν επίσης να καθοδηγήσουν τους συνδέσμους ISOFIX.
2. Ξεδιπλώστε το σκέλος φορτίου από το θάλαμο αποθήκευσης. 10
3. Επεκτείνετε τους συνδέσμους ISOFIX πιέζοντας το κουμπί ρύθμισης ISOFIX και τραβώντας ταυτόχρονα τον σύνδεσμο. 11
4. Πιέστε το κουμπί ρύθμισης του συστήματος ISOFIX για να ρυθμίσετε τους συνδέσμους ISOFIX. Ευθυγραμμίστε τους συνδέσμους ISOFIX με τους οδηγούς ISOFIX και στη συνέχεια κουμπώστε και τους δυο συνδέσμους ISOFIX στα σημεία αγκύρωσης ISOFIX. 12
- ! Βεβαιωθείτε ότι αμφότεροι οι σύνδεσμοι ISOFIX έχουν προσαρτηθεί σωστά στα σημεία αγκύρωσης ISOFIX. Πρέπει να ακουστούν δύο ήχοι κλικ και τα χρώματα των δεικτών στους δύο συνδέσμους ISOFIX πρέπει να είναι τελείως πράσινα. 12 -1
- ! Ελέγξτε για να βεβαιωθείτε ότι η βάση έχει εγκατασταθεί με ασφάλεια, τραβώντας και τους δυο συνδέσμους ISOFIX.
5. Αφού τοποθετήσετε τη βάση στο κάθισμα του οχήματος, επεκτείνετε το σκέλος φορτίου στο δάπεδο 13. Όταν το σκέλος φορτίου έχει εγκατασταθεί σωστά, ο δείκτης σκέλους φορτίου είναι πράσινος. Εάν έχει εγκατασταθεί λανθασμένα, ο δείκτης είναι κόκκινος. 13 -2
- ! Το σκέλος φορτίου έχει πολλές θέσεις. Όταν ο δείκτης του σκέλους φορτίου είναι κόκκινος, αυτό σημαίνει πως το σκέλος φορτίου βρίσκεται σε λάθος θέση.
- ! Βεβαιωθείτε ότι το σκέλος φορτίου έρχεται σε πλήρη επαφή με το δάπεδο του οχήματος.
- ! Πιέστε το κουμπί ρύθμισης σκέλους φορτίου, στη συνέχεια συμπτύξτε το σκέλος φορτίου προς τα πάνω. 13 -1
6. Η πλήρως συναρμολογημένη βάση εμφανίζεται στην Εικ. 14.

- ! Οι σύνδεσμοι ISOFIX πρέπει να έχουν προσαρτηθεί και ασφαλιστεί στα σημεία αγκύρωσης ISOFIX. 14 -1
- ! Το σκέλος φορτίου πρέπει να εγκατασταθεί σωστά και να φαίνεται ο πράσινος δείκτης. 13 -2
- ! Να βεβαιώνετε πάντα ότι το φορτίου σκέλος στήριξης έχει άμεση επαφή με το δάπεδο και ότι βρίσκεται στη θέση ασφάλισης, ακόμα και όταν το παιδί δεν κάθεται στο κάθισμα.

### Αφαίρεση της βάσης

7. Για να αφαιρέσετε τη βάση, πιέστε πρώτα τα βοηθητικά κουμπιά κλειδώματος 15 -1 και, στη συνέχεια, τα κουμπιά αποδέμωσης ISOFIX 15 -2 στους συνδέσμους ISOFIX προτού αφαιρέσετε τη βάση από το κάθισμα του οχήματος. 15
8. Για εύκολη μεταφορά, πιέστε το κουμπί ρύθμισης του συστήματος ISOFIX και μετακινήστε τους συνδέσμους ISOFIX στη θέση αποθήκευσης. 16

## Κάθισμα στραμμένο προς τα πίσω (Ύψος παιδιού 40-105 εκ. / Βάρος παιδιού ≤ 19,5 κιλά)

### Δείτε τις εικόνες 17 - 24

- ! Εγκαταστήστε το κάθισμα ασφαλείας στο πίσω κάθισμα του οχήματος και έπειτα τοποθετήστε το παιδί στο παιδικό κάθισμα ασφαλείας.
1. Πιέστε το κουμπί ρύθμισης του συστήματος ISOFIX και πιέστε το ενισχυμένο σύστημα συγκράτησης προς τα πίσω ώστε να ακουμπήσει στην πλάτη του καθίσματος του οχήματος. 17
2. Πιέστε και κρατήστε πατημένο το κουμπί περιστροφής για περιστροφή για ευκολότερη πλευρική τοποθέτηση/απομάκρυνση του παιδιού και, στη συνέχεια, περιστρέψτε το κάθισμα στη θέση όπου το παιδί κοιτάζει προς τα πίσω. 18

! Να βεβαιώνετε πάντα ότι το κάθισμα βρίσκεται στη θέση ασφάλισης (στραμμένο προς τα πίσω/μπροστά), ακόμα και όταν το παιδί δεν κάθεται στο κάθισμα.

- ! Πιέστε το περιστρεφόμενο κουμπί σε κάθε πλευρά για να περιστρέψετε το ενισχυμένο παιδικό κάθισμα ασφαλείας.
- 3. Πιέστε το κουμπί ρύθμισης του ιμάντα, ενώ τραβάτε τους ιμάντες ώμων στο επιθυμητό μήκος (τραβήξτε από κάτω από τα σταθερά μαξιλαράκια ώμων για να επιμηκύνετε). <sup>19</sup>
- 4. Ξεκλειδώστε την πόρπη των ιμάντων πατώντας το κόκκινο κουμπί. <sup>20</sup>
- 5. Τοποθετήστε τις γλωττίδες της πόρπης στη μαγνητική περιοχή στην εξωτερική πλευρά του παιδικού καθίσματος ασφαλείας, έτσι ώστε οι γλωττίδες να συγκρατούνται στη θέση τους. <sup>21</sup>

## Χρήση ενθέματος βρέφους

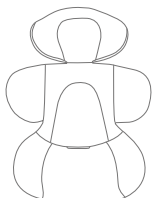

Συνιστούμε τη χρήση του πλήρους ενθέματος βρέφους για όσο χρόνο το μωρό είναι κάτω από 60 εκ. Μπορεί να χρησιμοποιηθεί έως ότου το παιδί ξεπεράσει το μέγεθος του ενθέματος. Το ένθεμα βρέφους αυξάνει την προστασία από πλευρική σύγκρουση.

- 6. Τοποθετήστε το παιδί στο κάθισμα ασφαλείας και περάστε αμφότερα τα χέρια μέσα από τους ιμάντες.
- 7. Κουμπώστε την πόρπη. Ανατράξτε στην <sup>22</sup>
- 8. Περιστρέψτε το παιδικό κάθισμα ασφαλείας στη θέση όπου είναι στραμμένο προς τα πίσω. Η ένδειξη στο παιδικό κάθισμα ασφαλείας γίνεται πράσινη. <sup>23</sup>
- 9. Τραβήξτε προς τα κάτω τον ιμάντα ρύθμισης και προσαρμόστε τον στο σωστό μήκος για να εξασφαλίσετε ότι το παιδί σας έχει τοποθετηθεί με ασφάλεια και άνεση. <sup>24</sup>
- ! Να κρατάτε πάντοτε το παιδί ασφαλισμένο στους ιμάντες και να το σφίγγετε σωστά ρυθμίζοντας τυχόν χαλάρωση.

## Κάθισμα στραμμένο προς τα μπροστά (Ύψος παιδιού 76-105 εκ. / Βάρος παιδιού ≤19,5 κιλά / Ηλικία παιδιού ≥15 μήνες)

### Δείτε τις εικόνες <sup>25</sup> - <sup>31</sup>

- ! Εγκαταστήστε το ενισχυμένο παιδικό κάθισμα ασφαλείας στο πίσω κάθισμα του οχήματος και, έπειτα, τοποθετήστε το παιδί στο παιδικό κάθισμα ασφαλείας.
- ! Σύρετε το κουμπί κλειδώματος περιστροφής προς τα αριστερά για να περιστρέψετε το ενισχυμένο παιδικό κάθισμα ασφαλείας στη λειτουργία κατεύθυνσης προς τα μπροστά. <sup>25</sup>
- 1. Πιέστε το περιστρεφόμενο κουμπί για περιστροφή για ευκολότερη πλευρική τοποθέτηση/απομάκρυνση του παιδιού και, στη συνέχεια, περιστρέψτε το κάθισμα στη θέση όπου το παιδί κοιτάζει προς τα μπροστά. <sup>26</sup>
- ! Πιέστε το περιστρεφόμενο κουμπί σε κάθε πλευρά για να περιστρέψετε το ενισχυμένο παιδικό κάθισμα ασφαλείας.
- 2. Πιέστε το κουμπί ρύθμισης του ιμάντα, ενώ τραβάτε τους ιμάντες ώμων στο επιθυμητό μήκος (τραβήξτε από κάτω από τα σταθερά μαξιλαράκια ώμων για να επιμηκύνετε). <sup>27</sup>
- 3. Ξεκλειδώστε την πόρπη των ιμάντων πατώντας το κόκκινο κουμπί. <sup>28</sup>
- ! Αφαιρέστε το ένθεμα βρέφους όταν το ενισχυμένο παιδικό κάθισμα ασφαλείας χρησιμοποιείται με το παιδί να κοιτάζει προς τα εμπρός.
- 4. Τοποθετήστε τις γλωττίδες της πόρπης στη μαγνητική περιοχή στην εξωτερική πλευρά του παιδικού καθίσματος ασφαλείας, έτσι ώστε οι γλωττίδες να συγκρατούνται στη θέση τους. <sup>29</sup>
- 5. Περιστρέψτε το παιδικό κάθισμα ασφαλείας στη θέση όπου είναι στραμμένο προς τα εμπρός. Η ένδειξη στο παιδικό κάθισμα ασφαλείας γίνεται πράσινη. <sup>30</sup>
- ! Να βεβαιώνετε πάντα ότι το κάθισμα βρίσκεται στη θέση ασφάλισης (στραμμένο προς τα πίσω/μπροστά), ακόμα και όταν το παιδί δεν κάθεται στο κάθισμα.

6. Τραβήξτε προς τα κάτω τον ιμάντα ρύθμισης και προσαρμόστε τον στο σωστό μήκος για να εξασφαλίσετε ότι το παιδί σας έχει τοποθετηθεί με ασφάλεια και άνεση. <sup>31</sup>

! Να κρατάτε πάντοτε το παιδί ασφαλισμένο στους ιμάντες και να το σφίγγετε σωστά ρυθμίζοντας τυχόν χαλάρωση.

! ΜΗΝ τοποθετείτε το κάθισμα στραμμένο προς τα εμπρός εάν το παιδί σας δεν έχει ύψος τουλάχιστον 76 εκατοστά ΚΑΙ είναι άνω των 15 μηνών.

## Αφαίρεση υφασμάτων στοιχείων

Δείτε τις εικόνες <sup>32</sup> - <sup>38</sup>

Πιέστε το κόκκινο κουμπί για να αποδεσμεύσετε την πόρπη. <sup>32</sup>

Ακολουθήστε τα βήματα <sup>33</sup> - <sup>38</sup> για να αφαιρέσετε τα υφασμάτινα στοιχεία.

Για να προσαρτήσετε πάλι τα υφασμάτινα στοιχεία επαναλάβετε τα παραπάνω βήματα με αντίστροφη σειρά.

## Φροντίδα και συντήρηση

- ! Αποθηκεύστε το ένθεμα βρέφους σε σημείο όπου δεν έχει πρόσβαση το παιδί.
- ! Πλένετε τα υφασμάτινα στοιχεία με κρύο νερό κάτω από τους 30°C.
- ! Μη σιδερώνετε τα υφασμάτινα στοιχεία.
- ! Μη χρησιμοποιείτε λευκαντικό ή υποβάλετε σε στεγνό καθάρισμα τα υφασμάτινα στοιχεία.
- ! Μη χρησιμοποιείτε αδιάλυτα απορρυπαντικά, βενζίνη ή άλλους οργανικούς διαλύτες για να πλύνετε το παιδικό κάθισμα ασφαλείας ή τη βάση. Ενδέχεται να προκαλέσουν φθορά στο παιδικό κάθισμα ασφαλείας.
- ! Μη στύβετε υπερβολικά τα υφασμάτινα στοιχεία για να στεγνώσουν. Μπορεί να προκληθούν ζάρες στα υφασμάτινα στοιχεία.
- ! Απλώστε τα υφασμάτινα στοιχεία για να στεγνώσουν.
- ! Αφαιρέστε το ενισχυμένο παιδικό κάθισμα ασφαλείας από το κάθισμα του οχήματος αν δεν πρόκειται να χρησιμοποιηθεί για μεγάλο χρονικό διάστημα.



# TR Joie™'ye Hoş Geldiniz

Yüksek kalitede, tam onaylı, bir çocuk emniyet koltuğu satın aldınız. Bu ürün, boy ve kilosu 105cm ve 19,5 kg'a kadar olan çocukların kullanımı için uygundur.

Talimat Kılavuzunu dikkatlice okuyun ve kurulum adımlarını izleyin, çünkü bir kaza durumunda çocuğunuzu yaralanmalara veya ölmesine karşı korumanın TEK yolu budur ve bu ürünü kullanırken çocuğunuza konfor sağlanır.

Bu talimat kılavuzunu ileride başvurmak için saklayın.

## Lütfen onaylayın

129 No'lu BM Yönetmeliğine göre, i-Size ISOFIX bağlantılara sahip bu Joie geliştirilmiş çocuk koltuğunu kullanmak için çocuğunuzun aşağıdaki gereklilikleri karşılaması gerekir.

Arkaya Dönük: Çocuğun boyu 40 cm-105 cm/maks. 19,5 kg;

Öne Dönük: Çocuğun boyu 76 cm-105 cm/maks. 19,5 kg;

Lütfen ürünü takmadan ya da kullanmadan önce bu kılavuzdaki tüm talimatları okuyun.

**! ÖNEMLİ: İLERİDE BAŞVURMAK İÇİN SAKLAYIN. LÜTFEN DİKKATLİCE OKUYUN.**

! İleride başvurmak için lütfen bu hızlı başlangıç kılavuzunu saklayın.

Garanti bilgileri için lütfen joiebaby.com adresindeki web sitemizi ziyaret edin.



## Parça Listesi

Lütfen herhangi bir eksik parça olmadığından emin olun. Lütfen herhangi bir eksik varsa satıcıyla iletişime geçin.

- |                           |  |
|---------------------------|--|
| 1 Baş Desteği             | 12 Baş Desteği Ayar Kolu               |
| 2 Koltuk Minderi          | 13 Kullanım Kılavuzu Saklama Bölmesi   |
| 3 Toka                    | 14 ISOFIX Bağlayıcı                    |
| 4 Kayış Ayar Düğmesi      | 15 ISOFIX Kılavuzları                  |
| 5 Ayar Kayışı             | 16 Yan Darbe Koruması Bölmesi          |
| 6 Yatırma Ayarı Düğmesi   | 17 Yük Ayağı Ayar Düğmesi              |
| 7 ISOFIX Ayar Düğmesi     | 18 Yük Ayağı                           |
| 8 Döner Kilit             | *sadece kapı tarafında kullanılmalıdır |
| 9 Döndürme Düğmesi        |  |
| 10 Omuz Kemerli Kılıfları |  |
| 11 Bebek Eklentisi        |  |

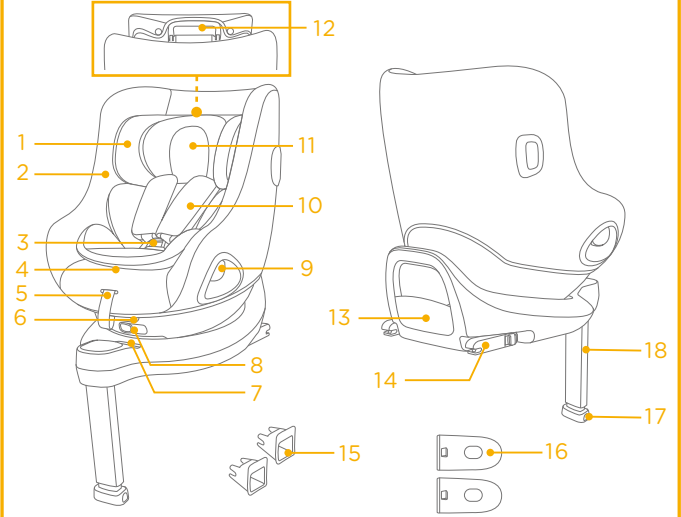

## UYARI

- ! Geliştirilmiş çocuk koltuğu sisteminin sert ve plastik parçalarının, hareketli bir koltuğa veya aracın bir kapısına sıkışmayacak şekilde yerleştirilip monte edilmeleri gerektiğine **DİKKAT EDİN**.
- ! Arkaya bakan geliştirilmiş çocuk koltuğu sistemini, aktif öne bakan hava yastığı takılı iken **KULLANMAYIN**.
- ! **ÖNEMLİ - ÇOCUK 15 AYINI DOLDURANA KADAR ÖNE DÖNÜK KONUMDA KULLANMAYIN**.
- ! Geliştirilmiş çocuk koltuğu, onaylı tüm araçlara sığmayabilir. Daha fazla bilgi için lütfen verilen montaj listesine bakın.
- ! Herhangi bir destek ayağı araç tabanıyla temas etmeli ve çocuğu tutan kayışlar çocuğun vücuduna göre ayarlanmalıdır. Kemerler bükülmemelidir.
- ! Leğen kemiğinin sıkıca kavranması için herhangi bir kucak kayışının aşağı doğru takıldığından ve gerildiğinden emin olun.
- ! Bir kazada şiddetli zorlanmalara maruz kaldığında bu geliştirilmiş çocuk koltuğu değiştirilmelidir. Bir kaza, göremediğiniz hasara neden olabilir.

## UYARI

- ! Yetkili makamın onayı olmadan cihazda herhangi bir değişiklik veya ekleme yapılması ve geliştirilmiş çocuk koltuğu üreticisi tarafından sağlanan kurulum talimatlarının tam olarak yerine getirilmemesi durumlarında ortaya çıkabilecek tehlikeleri dikkate alın.
- ! Çocuklar, geliştirilmiş çocuk koltuğu sisteminde gözetimsiz bırakılmamalıdır.
- ! Çarpışma durumunda yaralanmalara neden olabilecek herhangi bir bavul veya diğer nesnelere uygun biçimde sabitlenmelidir.
- ! Geliştirilmiş çocuk emniyet sistemi, tekstil malzemeleri olmadan **KULLANILMAMALIDIR**.
- ! Koltuk performansının önemli bir parçasını oluşturduklarından, tekstil malzemeleri üretici firmanın önerdiğinin dışındakilerle değiştirilmemelidir.
- ! Lütfen araç üreticisinin el kitabındaki talimat ve uyarılara da dikkat edin.

## Acil durum



Acil durum veya kaza halinde, ilk yardım ve tıbbi tedavi yoluyla çocuğunuzla hemen ilgilenilmesi çok önemlidir.







## Ürün Bilgisi

1. Bu bir "i-Size" Geliştirilmiş Çocuk Koltuğu Sistemidir. 129 No'lu BM Yönetmeliğine göre, aracın kullanım kılavuzunda araç üreticisi tarafından belirtilen i-Size uyumlu araç koltuğu konumlarında kullanım için onaylanmıştır.
2. Şüphe duyulması durumunda Geliştirilmiş Çocuk Koltuğu Sisteminin üreticisine veya bayisine danışın.

**Malzemeler** Plastik, metal, kumaş  
**Patent Numarası** Patentler beklemededir

## Kurulumunuzu Seçin

	Çocuğun Boyutu	Kurulum Modu	Montaj için şekil	Referans Yaş	Koltuk Konumu
ECE R129	40 cm-105 cm/ ≤19,5 kg	Arkaya Dönük mod		<4 yaş	Konum 1-5
	76 cm-105 cm/ ≤19,5 kg	Öne Dönük mod		15 ay ila 4 yaş	Konum 1-5

Çocuğun Yaşı	Kurulum Modu	Montaj	Döndürme Kiliti
<15 ay	Arkaya Dönük mod	 	
>15 ay	Arkaya/Öne Dönük Mod	 	

## Kurulum ile ilgili hususlar

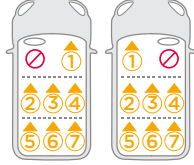
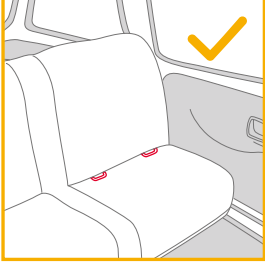

## Baş Desteği ve Omuz Kayışları için Yükseklik Ayarı

bkz. resim 3 - 6

1. Lütfen baş desteğini ayarlayın ve omuz kemerinin 3&4&5&6'e göre doğru yükseklikte olduğunu kontrol edin.

! Arkaya dönük modda kullanılırken, omuz kemeri yüksekliği çocuğun omuzlarının üst kısmıyla eşit düzeyde veya üst kısmının hemen aşağısında olmalıdır. 3

! Öne dönük modda kullanılırken, omuz kemeri yüksekliği çocuğun omuzlarının üst kısmıyla eşit düzeyde olmalıdır. 4

Kafa desteği ayar kolunu çekerken 5, 6 konumdan birine geçinceye kadar kafa desteğini yukarı veya aşağı çekin. Baş desteği konumları 6 numaralı resimde gösterilmektedir.

## Yan Darbe Koruması Kullanın

bkz. resim 1 - 2

1. Geliştirilmiş çocuk koltuğu, çıkarılabilir yan darbe koruma bölmesi ile birlikte teslim edilir. Bu yan darbe koruma bölmesi aracın kapı tarafında KULLANILMALIDIR. Kurulum 1'de gösterilmiştir.
2. Yan darbe koruma bölmesini çıkarmak için açma düğmesine basın. 2

## Yatırma Ayarı

bkz. resim 7 - 8

Yatırma ayarı düğmesini sıkıp, geliştirilmiş çocuk koltuğunu uygun konuma ayarlayın. 7

Hem arkaya bakan hem de öne bakan modda 5 yatırma pozisyonu bulunur ve yatırma açıları 8'de gösterilmiştir.

## Taban Kurulumu

### bkz. resim 9 - 16

1. ISOFIX kılavuzlarını aracın ISOFIX sabitleme noktalarına takın (araç kullanım kılavuzuna bakın). 9 ISOFIX kılavuzları, araç koltuğunun yüzeyini yırtılmaya karşı koruyabilir. Ayrıca ISOFIX konnektörlerini de yönlendirebilirler.
  2. Saklama bölmesinden katlı durumda olan yük ayağını açın. 10
  3. Bağlayıcıyı çekerken ISOFIX ayar düğmesine bastırarak ISOFIX bağlayıcıları uzatın. 11
  4. ISOFIX ayar düğmesine basarak ISOFIX bağlayıcılarını ayarlayın. ISOFIX bağlayıcılarını ISOFIX kılavuzlarıyla hizalayıp, her iki ISOFIX bağlayıcısını ISOFIX sabitleme noktalarına geçirin. 12
- ! Her iki ISOFIX bağlayıcının da aracın ISOFIX sabitleme noktalarına sıkıca takıldığından emin olun. İki tık sesi duyulmalı ve her iki ISOFIX bağlayıcıdaki göstergelerin renkleri tamamen yeşil olmalıdır. 12 -1
- ! Her iki ISOFIX bağlayıcıyı çekerek, tabanın güvenli bir şekilde takıldığını kontrol edin.
5. Tabanı araç koltuğuna yerleştirdikten sonra yük ayağını yere kadar uzatın. 13 Yük ayağı doğru şekilde takıldığında, yük ayağı göstergesi yeşil yanar. Yanlış takıldığında kırmızı yanar. 13 -2
- ! Yük ayağının birden fazla konumu vardır. Yük ayağı göstergesinin kırmızı renkte olması, yük ayağının yanlış konumda bulunduğunu gösterir.
- ! Yük ayağının aracın tabanı ile tam olarak temas ettiğinden emin olun.
- ! Yük ayağı ayar düğmesini sıkın, ardından yük ayağını yukarı doğru kısaltın 13 -1
6. Tamamen monte edilen taban 14'da gösterilmiştir.

- ! ISOFIX bağlayıcılar, ISOFIX sabitleme noktalarına takılmalı ve kilitlenmelidir. 14 -1
- ! Yük ayağı doğru takılmalı ve göstergesi yeşil olmalıdır. 13 -2
- ! Destek ayağının zeminle doğrudan temas ettiğinden ve çocuk içinde değilken bile kilitli konumda olduğundan her zaman emin olun.

### Tabanı çıkarma

7. Tabanı araç koltuğundan çıkarmak için, önce ikincil kilit düğmelerine 15 -1 basın, ardından tabanı araç koltuğundan çıkarmadan önce ISOFIX konnektörlerindeki ISOFIX serbest bırakma düğmelerine 15 -2 basın. 15
8. Taşımak için, ISOFIX ayar düğmesine basın ve ISOFIX bağlayıcılarını saklama konumuna geri getirin. 16

## Arkaya Bakan Mod (Çocuğun boyu 40 cm-105 cm/ Çocuğun kilosu ≤19,5 kg)

### bkz. resim 17 - 24

- ! Lütfen geliştirilmiş çocuk koltuğunu aracın arka koltuğuna monte edip ardından çocuğu geliştirilmiş çocuk koltuğuna yerleştirin.
1. ISOFIX ayar düğmesine basılı tutun ve geliştirilmiş çocuk koltuğu sistemini araç koltuğunun arkalığına temas edene kadar geriye doğru itin. 17
  2. Çocuğun yandan daha kolay yerleştirilmesi/çıkarılması amacıyla döndürmek için döndürme düğmesine basılı tutarak koltuğu arkaya dönük konuma döndürün. 18

- ! Çocuk içinde değilken bile koltuğun kilitli konumda (arkaya dönük/öne dönük) olduğundan daima emin olun.
- ! Geliştirilmiş çocuk koltuğunu döndürmek için herhangi bir taraftaki döndürme düğmesine basın.
- 3. Kemer ayarı düğmesine basarken, omuz kemerini istediğiniz uzunluğa çekin (uzatmak için sabit omuz tamponlarının alt kısmından çekin). <sup>19</sup>
- 4. Kırmızı düğmeye basarak kemerin tokasını açın. <sup>20</sup>
- 5. Tokanın dillerini, diller sabit tutulacak şekilde geliştirilmiş çocuk koltuğunun dış tarafındaki manyetik alana yerleştirin. <sup>21</sup>

## Bebek Ek Parçası Kullanımı

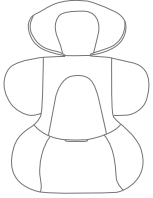

Bebek 60 cm'nin altındayken tam bebek eklentisinin kullanılmasını öneririz. Bebek eklentiye sığmayana kadar kullanılabilir. Bebek eklentisi yan darbe korumasını artırır.

- 6. Çocuğu geliştirilmiş çocuk koltuğuna yerleştirip her iki kolu kemerlerden geçirin.
- 7. Tokayı takın. Lütfen <sup>22</sup> numaralı resme başvurun.
- 8. Geliştirilmiş çocuk koltuğunu arkaya bakacak şekilde döndürün. Geliştirilmiş çocuk koltuğu göstergesi yeşil yanacaktır. <sup>23</sup>
- 9. Ayar kayışını aşağı çekin ve çocuğunuzun doğru biçimde sabitlendiğinden emin olmak için uygun uzunluğa ayarlayın. <sup>24</sup>
- ! Çocuğu her zaman kemerde sabit ve gevşeklikler giderilerek uygun biçimde sıkıştırılmış şekilde tutun.

## Öne Dönük Mod

(Çocuğun boyu 76 cm-105 cm/Çocuğun kilosunu ≤19,5 kg/ Çocuğun yaşı ≤15 ay)

bkz. resim <sup>25</sup> - <sup>31</sup>

- ! Lütfen geliştirilmiş çocuk koltuğunu aracın arka koltuğuna monte edin ve ardından çocuğu geliştirilmiş çocuk koltuğuna yerleştirin.
- ! Geliştirilmiş çocuk koltuğunu öne bakan moda döndürmek için lütfen döner kilit düğmesini sola kaydırın. <sup>25</sup>
- 1. Çocuğun yandan daha kolay yerleştirilmesi/çıkarılması amacıyla döndürmek için döndürme düğmesine basıp koltuğu öne dönük konuma döndürün. <sup>26</sup>
- ! Geliştirilmiş çocuk koltuğunu döndürmek için herhangi bir taraftaki döndürme düğmesine basın.
- 2. Kemer ayarı düğmesine basarken, omuz kemerini istediğiniz uzunluğa çekin (uzatmak için sabit omuz tamponlarının alt kısmından çekin). <sup>27</sup>
- 3. Kırmızı düğmeye basarak kemerin tokasını açın. <sup>28</sup>
- ! Öne bakan moddayken bebek eklentisini çıkarın.
- 4. Tokanın dillerini, diller sabit tutulacak şekilde geliştirilmiş çocuk koltuğunun dış tarafındaki manyetik alana yerleştirin. <sup>29</sup>
- 5. Geliştirilmiş çocuk koltuğunu öne dönük moda getirin, geliştirilmiş çocuk koltuğu göstergesi yeşil yanacaktır. <sup>30</sup>
- ! Çocuk içinde değilken bile koltuğun kilitli konumda (arkaya dönük/öne dönük) olduğundan daima emin olun.
- 6. Ayar kayışını aşağı çekin ve çocuğunuzun doğru biçimde sabitlendiğinden emin olmak için uygun uzunluğa ayarlayın. <sup>31</sup>

- ! Çocuđu her zaman kemerde sabitleyin ve gevşekliđi gidererek uygun şekilde sıkın.
- ! Çocuđunuz en az 76 cm VE 15 aylık deđilse öne dönük modu KULLANMAYIN.

## Tekstil Malzemelerini Ayırın

bkz. resim 32 - 38

Tokayı çıkarmak için kırmızı düğmeye basın. 32

Tekstil malzemelerini ayırmak için 33 - 38 arası adımları izleyin. Tekstil malzemelerini tekrar takmak için lütfen yukarıdaki adımları ters yönde izleyin.

## Bakım ve Koruma

- ! Lütfen bebek eklentisini çocuđun ulaşamayacağı bir yerde saklayın.
- ! Tekstil malzemelerini 30°C'nin altındaki sođuk suyla yıkayın.
- ! Tekstil malzemelerini ütölemeyin.
- ! Tekstil malzemelerini çamaşır suyuyla yıkamayın veya kuru temizlemeye vermeyin.
- ! Geliştirilmiş çocuk koltuđunu veya tabanı yıkamak için, seyreltilmemiş deterjan, gaz ya da başka bir organik çözelti kullanmayın. Bu işlem geliştirilmiş çocuk koltuđuna zarar verebilir.
- ! Tekstil malzemelerini kurutmak için fazla kuvvet uygulayarak bükmemeyin. Tekstil malzemelerinde kırışıklık bırakabilir.
- ! Tekstil malzemelerini asarak kurutun.
- ! Uzun süre kullanılmıyacaksa, lütfen geliştirilmiş çocuk koltuđunu araç koltuđundan çıkarın.



لقد اشترت نظام تقويد حركة الطفل الذي يتمتع بجودة عالية وأمان تام ومعتمد بشكل كامل. هذا المنتج مناسب للاستخدام مع أطفال بأطوال وأوزان تصل إلى ١٠٥ سم و ١٩,٥ كجم.

اقرأ دليل التعليمات هذا بعناية واتبع خطوات التركيب باعتبارها الطريقة الوحيدة لحماية طفلك من الإصابة الخطيرة أو الوفاة في حال وقوع حادث، ولتوفير الراحة لطفلك أثناء استخدام هذا المنتج.

احتفظ بدليل التعليمات هذا للرجوع إليه مستقبلاً.

## يرجى التأكد مما يلي

لاستخدام هذا النظام المطوّر لتقويد حركة الطفل من Joie مع وصلات i-Size ISOFIX وفقاً للوائح الأمم المتحدة رقم ١٢٩، يجب أن تتوفر في طفلك الشروط التالية.

المواجهة للخلف: طول الطفل من ٤٠ إلى ١٠٥ سم/الوزن الأقصى للطفل ١٩,٥ كجم؛

المواجهة للأمام: طول الطفل من ٧٦ إلى ١٠٥ سم/الوزن الأقصى للطفل ١٩,٥ كجم؛

الرجاء قراءة جميع التعليمات الواردة في هذا الدليل قبل تركيب المنتج واستخدامه.

! مهم: احتفظ بهذا الدليل للرجوع إليه في المستقبل. الرجاء قراءته بعناية.

! يرجى الاحتفاظ بدليل البدء السريع للرجوع إليه مستقبلاً.

للاطلاع على معلومات الضمان؛ يرجى زيارة موقعنا على الويب، وعنوانه joiebaby.com

## قائمة الأجزاء

يرجى التأكد من عدم وجود أي أجزاء مفقودة. ويرجى الاتصال بالموزع في حالة غياب أي من الأجزاء.

- |    |                          |    |                                 |
|----|--------------------------|----|---------------------------------|
| ١  | مسند الرأس               | ١٢ | ذراع ضبط مسند الرأس             |
| ٢  | وسادة المقعد             | ١٣ | حقيبة تخزين دليل التعليمات      |
| ٣  | إبزيم                    | ١٤ | وصلة ISOFIX                     |
| ٤  | زر ضبط الشريط            | ١٥ | موجه ISOFIX                     |
| ٥  | شريط الضبط               | ١٦ | طرف حماية من الصدمات الجانبية   |
| ٦  | زر ضبط الإمالة           |    | *يجب استخدامه في جانب الباب فقط |
| ٧  | زر ضبط ISOFIX            | ١٧ | زر ضبط ساق التحميل              |
| ٨  | القفل الدوار             | ١٨ | ساق التحميل                     |
| ٩  | زر التدوير               |    |                                 |
| ١٠ | أغطية مجموعة أحزمة الكتف |    |                                 |
| ١١ | بطانة الرضيع             |    |                                 |

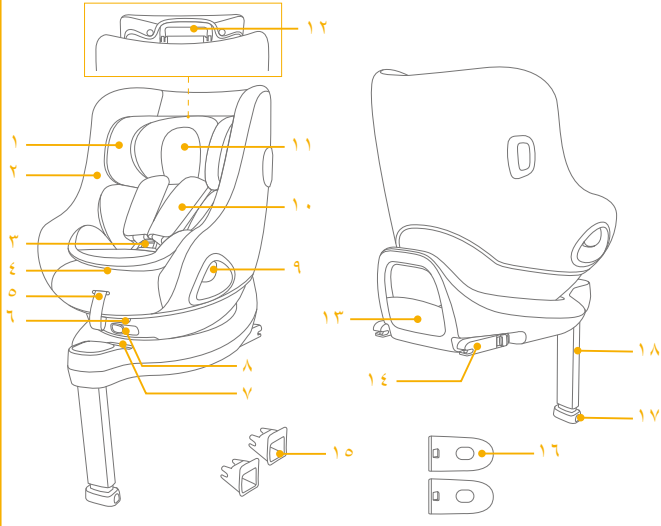

## تحذير

- ! توخ العناية والحرص عند وضع العناصر الصلبة والأجزاء البلاستيكية وتركيبها في نظام تقييد حركة الطفل المطوّر بحيث لا تكون عرضة للاحتجاز في مقعد متحرك أو في باب السيارة.
- ! لا تستخدم نظام تقييد حركة الطفل المطوّر المواجه للخلف في أوضاع جلوس تكون فيها وسادة هوائية أمامية نشطة.
- ! مهم - لا تستخدم وضع الاتجاه للأمام قبل أن تتجاوز سن الطفل ١٥ شهرًا.
- ! قد لا يصلح نظام تقييد حركة الطفل المطوّر لجميع المركبات المعتمدة.
- ! يرجى الرجوع إلى قائمة مواضع التركيب المرفقة للاطلاع على مزيد من التفاصيل.
- ! يجب أن تكون أي ساق داعمة ملائمة لأرضية السيارة ويجب ضبط أي أحزمة مقيدة للطفل على جسمه، ويجب ألا تكون الأحزمة ملتوية.
- ! تأكد من ارتداء أي حزام فخذ عند مستوي منخفض، بحيث يتم ربطه بإحكام على الحوض.
- ! يتعين استبدال هذا النظام المطوّر بعد تعرضه لضغوط عنيفة في حادث. فقد تتسبب الحوادث في إلحاق أضرار به ولا يمكن رؤيتها.

## تحذير

- ! انتبه إلى خطر إجراء أي تعديلات أو إضافات للجهاز بدون موافقة السلطة المختصة، وخطر عدم اتباع تعليمات التركيب بحذافيرها المقدمة من قبل مُصنّع هذا النظام المطوّر.
- ! يتعين عدم ترك أطفال دون مراقبة في النظام المطوّر.
- ! يتعين إحكام تثبيت أي أمتعة أو أي أشياء أخرى قد تحدث إصابات في حالة حدوث تصادم.
- ! لا يُستخدم النظام المطوّر بدون الأجزاء اللينة.
- ! يتعين عدم الاستعاضة عن الأجزاء اللينة بأي أشياء أخرى بخلاف الموصى بها من قبل المُصنّع؛ حيث إن الأجزاء اللينة تشكّل جزءًا لا يتجزأ من أداء هذا النظام.
- ! يرجى الانتباه أيضًا إلى التعليمات والتحذيرات في كتيب مصنّع السيارة.

## الطوارئ

في حالة الطوارئ أو الحوادث، من الأهمية بمكان العناية بطفلك باستخدام الإسعافات الأولية وطلب المعالجة الطبية فوراً.

## معلومات المنتج

١- هذا نظام مطوّر من فئة "i-Size" لتقييد حركة الطفل، ومعتمد وفقاً للائحة رقم ١٢٩ للأمم المتحدة للاستخدام في وضعيات مقاعد السيارة المتوافقة مع الفئة i-Size كما هو موضح من قِبل مصنّعي السيارات في دليل استخدام السيارة.

٢- إذا ساورك شك، فاستشر مصنّع المقعد المطوّر أو الموزّع.

الخامات بلاستيك، معدن، قماش  
رقم براءة الاختراع براءات الاختراع المنتظرة

## اختيار وضع التركيب

وضع المقعد	العمر المرجعي	شكل التركيب	وضع التركيب	حجم الطفل
الموضع ٠-١	>٤ سنوات		وضع المواجهة للخلف	٤٠ سم-١٠٥ سم / كجم ١٩,٥ ≥
الموضع ٠-١	من ١٥ شهراً إلى ٤ سنوات		وضع المواجهة للأمام	٧٦ سم-١٠٥ سم / كجم ١٩,٥ ≥

ECE  
R129

سن الطفل	وضع التركيب	التركيب	قفل دوار
١٥ شهراً <	وضع المواجهة للخلف		<15M
١٥ شهراً >	وضع المواجهة للخلف/الأمام		>15M

## أمور متعلقة بالتركيب

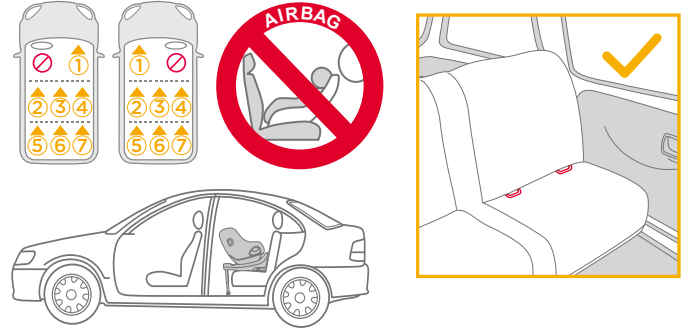

## ضبط الارتفاع مسند الرأس وأحزمة الكتف

### راجع الصور ٣ - ١

١- يرجى ضبط مسند الرأس والتحقق من ضبط مجموعة أحزمة الكتف على الارتفاع الصحيح وفقاً للصور ٣ و٤ و٥ و٦.

! عند الاستخدام في وضع المواجهة للخلف، يجب أن تكون مجموعة أحزمة الكتف مستوية مع قمتي كتفي الطفل أو أدناهما قليلاً. ٦

! عند الاستخدام في وضع المواجهة للأمام، يجب أن تكون مجموعة أحزمة الكتف مستوية مع قمتي كتفي الطفل. ٤

اسحب ذراع ضبط مسند الرأس ٥ مع سحب مسند الرأس لأعلى أو لأسفل في الوقت نفسه حتى يستقر في إحدى الوضعية الستة. توضح أوضاع داعم الرأس كما في الشكل ٣.

## ضبط الإمالة

### راجع الصور ٧ - ٨

٧ اضغط بقوة على زر ضبط الإمالة؛ لضبط النظام المطور لتقييد حركة الطفل على الموضع المناسب. ٧  
توجد ٥ مواضع للإمالة، سواء في وضع المواجهة للأمام أو المواجهة للخلف، وتظهر زوايا الإمالة كما بالصورة ٨.

## استخدام واثقي الصدمات الجانبي

### راجع الصور ١ - ٢

١- يأتي النظام المطور لتقييد حركة الطفل مزوداً بطرف جانبي واثقي من الصدمات وقابل للفك والتركيب. يجب استخدام طرف الوقاية من الصدمات على جانب باب السيارة. ويمكن الاطلاع على كيفية التركيب في الصورة ١.

٢- اضغط على زر التحرير لفك الطرف الجانبي الواثقي من الصدمات. ٢

## تركيب القاعدة

### راجع الصور ٩ - ١٢

- ١- ثبتت موجّهي ISOFIX في نقطتي تثبيت ISOFIX بالسيارة (راجع دليل مالك السيارة). ٩
  - ٢- أخرج ساق التحميل من حجرة التخزين. ١٠
  - ٣- افرد وصلتي ISOFIX من خلال الضغط على زر ضبط ISOFIX أثناء سحب الوصلة. ١١
  - ٤- اضغط على زر ضبط ISOFIX لضبط وصلتي ISOFIX. حاذ وصلتي ISOFIX مع موجّهي ISOFIX، ثم أسقط الوصلتين بحيث يمكنك سماع صوت نفرة يدل على استقرارهما في مكانيهما بنقطتي التثبيت. ١٢
- ! تأكد من إحكام تركيب كلتا وصلتي ISOFIX في نقطتي تثبيت ISOFIX بالسيارة. ومن المفترض سماع صوت نقرتين إلى جانب إضاءة المؤشرين في وصلتي ISOFIX باللون الأخضر بالكامل. ١١ - ١٢
- ! افحص للتأكد من إحكام تركيب القاعدة من خلال سحب وصلتي ISOFIX.
- ٥- بعد وضع القاعدة على مقعد السيارة، افرد ساق التحميل للأسفل نحو الأرضية. ١٣ بعد تركيب ساق التحميل بشكل صحيح، سيضيء مؤشر ساق التحميل باللون الأخضر. وسيضيء باللون الأحمر في حالة التركيب بشكل غير صحيح. ١٣ ٢-
- ! هناك وضعيات متعددة لساق التحميل. وإذا أضاء مؤشر ساق التحميل باللون الأحمر، فهذا يعني أن الساق في الوضعية الخطأ.
- ! تأكد من تلامس ساق التحميل بالكامل مع أرضية السيارة.
- ! اضغط بقوة على زر ضبط ساق التحميل، ثم قم بتقصير ساق التحميل لأعلى. ١٣ - ١
- ٦- تبدو القاعدة التي تم تجميعها بالكامل كما في الشكل. ١٤.

- ! يجب تركيب وصلتي ISOFIX وإحكام تثبيتهما في نقطتي تثبيت ISOFIX. ١٤ - ١
- ! يجب تركيب ساق التحميل بشكل صحيح من خلال التأكد من إضاءة مؤشرها باللون الأخضر. ١٣ - ٢
- ! تأكد دائماً من تلامس ساق التحميل مع الأرضية مباشرة ووجودها في موضع القفل حتى عندما لا يكون الطفل في النظام.

### إزالة القاعدة

- ٧- لإزالة القاعدة من مقعد السيارة، ادفع زري القفل الثانويين ١٥ - ١٥ أولاً ثم اضغط على زري تحرير ISOFIX ١٥ - ٢ في وصلتي ISOFIX قبل إزالة القاعدة من مقعد السيارة. ١٥
- ٨- للنقل، اضغط على زر ضبط ISOFIX وحرك وصلتي ISOFIX لإعادتهما إلى موضع التخزين. ١٧

## وضع المواجهة للخلف

(طول الطفل من ٤٠ إلى ١٠٥ سم/وزنه  $\geq ١٩,٥$  كجم)

### راجع الصور ١٧ - ١٤

- ! يرجى تثبيت نظام تقيد حركة الطفل المطوّر على مقعد السيارة الخلفي، ثم وضع الطفل في النظام المطوّر.
- ١- اضغط مع الاستمرار على زر ضبط ISOFIX، وادفع النظام المطوّر للخلف حتى يتلامس مع ظهر مقعد السيارة. ١٧
  - ٢- اضغط مع الاستمرار على زر التدوير للتدوير إلى الجانب الأسهل لإدخال الطفل أو إخراجها، ثم أدر المقعد إلى وضع المواجهة للخلف. ١٨

## وضع المواجهة للأمام

(طول الطفل من ٧٦ إلى ١٠٥ سم/وزنه  $\geq ١٩,٥$  كجم/ سنه  $\geq ١٥$  شهراً)

### راجع الصور ١٥ - ٣١

- ١- يرجى تثبيت النظام المطوّر على مقعد السيارة الخلفي، ثم وضع الطفل في النظام المطوّر.
- ٢- يرجى تحريك زر القفل الدوار إلى اليسار لتدوير النظام المطوّر لتقييد حركة الطفل إلى وضع المواجهة للأمام. ٢٥
- ٣- اضغط على زر التدوير للتدوير إلى الجانب الأسهل لإدخال الطفل أو إخراجها، ثم أدر المقعد إلى وضع المواجهة للأمام. ٢٦
- ٤- اضغط على زر التدوير الموجود على أي جانب من الجانبين لتدوير نظام تقييد حركة الطفل المطوّر.
- ٥- اضغط على زر ضبط مجموعة الأحزمة أثناء سحب مجموعة أحزمة الكتف إلى الطول المطلوب (اسحب من أسفل وسائد الكتف المثبتة للتطويل). ٢٧
- ٦- افتح إبزيم مجموعة الأحزمة بالضغط على الزر الأحمر. ٢٨
- ٧- أزل بطانة الرضيع عند استخدام وضع المواجهة للأمام.
- ٨- ضع ألسنة الإبزيم مقابل الجزء المغناطيسي على الجانب الخارجي للنظام المطوّر بحيث تستقر الألسنة في أماكنها. ٢٩
- ٩- أدر النظام المطوّر إلى وضع المواجهة للأمام، وسيضيء مؤشره باللون الأخضر. ٣٠
- ١٠- تأكد دائماً من ضبط المقعد على موضع القفل (وضع المواجهة للخلف/المواجهة للأمام) حتى عندما لا يكون الطفل فيه.
- ١١- اسحب حزام التعديل لأسفل، وقم بتعديله حتى الوصول إلى الطول المناسب لضمان أمان الطفل. ٣١

! تأكد دائماً من ضبط المقعد على موضع القفل (وضع المواجهة للخلف/المواجهة للأمام) حتى عندما لا يكون الطفل فيه.

! اضغط على زر التدوير الموجود على أي جانب من الجانبين لتدوير نظام تقييد حركة الطفل المطوّر.

٣- اضغط على زر ضبط مجموعة الأحزمة أثناء سحب مجموعة أحزمة الكتف إلى الطول المطلوب (اسحب من أسفل وسائد الكتف المثبتة للتطويل). ٢٧

٤- افتح إبزيم مجموعة الأحزمة بالضغط على الزر الأحمر. ٢٠

٥- ضع ألسنة الإبزيم مقابل الجزء المغناطيسي على الجانب الخارجي للنظام المطوّر بحيث تستقر الألسنة في أماكنها. ٢١

### استخدام بطانة الرضيع

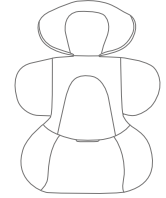

نصح باستخدام بطانة الرضيع الكاملة عندما يكون الطفل أقصر من ٦٠ سم، ويمكن استخدامها حتى تصبح ضيقة عليه. تزيد بطانة الرضيع من الحماية الجانبية من الصدمات.

٦- ضع الطفل في نظام تقييد حركة الطفل المطوّر ومرر ذراعيه من خلال الأحزمة.

٧- عشّق الإبزيم. يرجى الرجوع إلى ٢٢

٨- أدر النظام المطوّر إلى وضع المواجهة للخلف، وسيضيء عندئذ مؤشر النظام المطوّر باللون الأخضر. ٢٣

٩- اسحب حزام التعديل لأسفل، وقم بتعديله حتى الوصول إلى الطول المناسب لضمان أمان الطفل. ٢٤

! أبقِ الطفل محكّم التثبيت دائماً بمجموعة الأحزمة واربطها بشكل سليم من خلال إزالة أي ارتخاء بها.

## العناية والصيانة

- ! يرجى تخزين بطانة الرضيع بعيدًا عن متناول الطفل.
- ! يرجى غسل الأجزاء اللينة بماء بارد بدرجة حرارة أقل من ٣٠ درجة مئوية.
- ! لا تكوي الأجزاء اللينة.
- ! لا تستخدم مادة تبييض أو التنظيف الجاف عند غسل الأجزاء اللينة.
- ! لا تستخدم منظفات غير مخففة أو بنزينًا أو مذيبات عضوية أخرى لغسل النظام المطوّر لتقييد حركة الطفل أو قاعدته. فقد يتسبب ذلك في تلف نظام تقييد حركة الطفل المطوّر.
- ! لا تعصر الأجزاء اللينة بقوة مفرطة لتجفيفها. فقد يؤدي ذلك إلى ترك تجاعيد عليها.
- ! يرجى تجفيف الأجزاء اللينة بتعليقها.
- ! يرجى فك النظام المطوّر من مقعد السيارة إذا كنت تنوي عدم استخدامه لمدة زمنية طويلة.



- ! إبق الطفل دائمًا مؤمنًا من خلال الأحزمة واربطه بشكل سليم من خلال إزالة أي ارتخاء بالأحزمة.
- ! لا تستخدم وضع المواجهة للأمام ما لم يكن طول الطفل ٧٦ سم وسنه ١٥ شهرًا على الأقل.

## فك الأجزاء اللينة

راجع الصور ٣٢ - ٣٨

- اضغط على الزر الأحمر لفك تعشيق الإبزيم. (٣٢)
- اتبع الخطوات (٣٢) - (٣٨) لفك الأجزاء اللينة.
- لإعادة تركيب الأجزاء اللينة، يرجى تكرار الخطوات سالفة الذكر ولكن بالترتيب العكسي.

# HR Dobro došli u Joie™

Nabavili ste visokokvalitetnu, potpuno certificiranu dječju autosjedalicu sa sigurnosnim značajkama. Ovaj je proizvod prikladan za djecu visine do 105 cm i težine do 19,5 kg.

Pažljivo pročitajte ovaj priručnik s uputama i slijedite postupke za postavljanje jer je to JEDINI način da svoje dijete zaštitite od ozbiljnih ozljeda ili smrti u slučaju nesreće, kao i da svom djetetu pružite udobnost dok koristi ovaj proizvod.

Spremite ovaj priručnik s uputama za buduću upotrebu.

## Provjerite i potvrdite

Za korištenje ove Joie napredne dječje autosjedalice s i-Size ISOFIX priključcima u skladu s Uredbom UN-a br. 129 dijete mora imati sljedeće mjere.

U smjeru suprotnom od smjera vožnje: Visina djeteta 40 cm - 105 cm / maks. 19,5 kg:

U smjeru vožnje: Visina djeteta 76 cm - 105 cm / maks. 19,5 kg:

Prije postavljanja i upotrebe ovog proizvoda pročitajte sve upute u ovom priručniku.

**! VAŽNO: SAČUVAJTE ZA BUDUĆU UPORABU. PAŽLJIVO PROČITAJTE.**

! Kratke početne upute držite pri ruci za buduću upotrebu.

Za informacije o jamstvu posjetite web stranicu [joiebaby.com](http://joiebaby.com)



## Popis dijelova

Provjerite jesu li isporučeni svi dijelovi i kako ništa ne nedostaje. Ako bilo što nedostaje obratite se prodavaču.

- |  |  |
|--|--|
| 1 Oslonac za glavu                                     | 11 Umetak za bebu  |
| 2 Jastuk sjedalice                                     | 12 Ručnica za podešavanje oslonca za glavu   |
| 3 Kopča  | 13 Odjeljak za pohranu priručnika s uputama  |
| 4 Gumb za podešavanje traka                            | 14 ISOFIX priključak   |
| 5 Trake za podešavanje                                 | 15 ISOFIX vodilice   |
| 6 Gumb za podešavanje nagiba                           | 16 Podložak za zaštitu od bočnog udara<br>*mora se koristiti samo na strani bočnih vrata |
| 7 Gumb za podešavanje ISOFIX priključka                | 17 Gumb za podešavanje potpornog nogara  |
| 8 Blokada okretanja                                    | 18 Potporni nogar  |
| 9 Okretni gumb   |  |
| 10 Jastučići traka za pričvršćivanje djetetovih ramena |  |

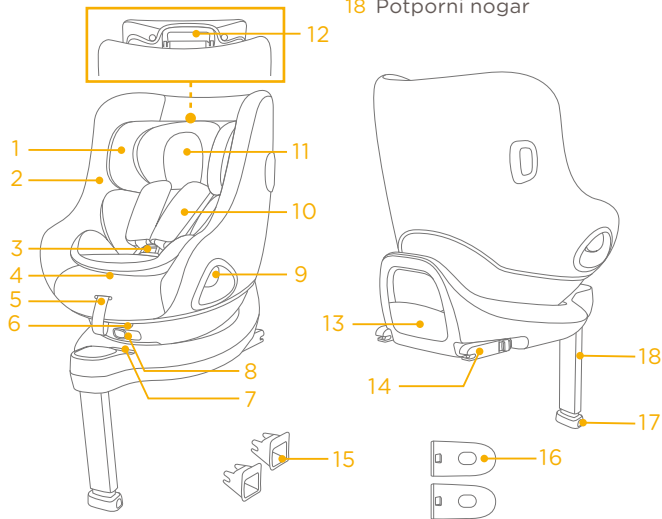

## UPOZORENJE

- ! **PAZITE** kako ne biste postavili ili ugradili čvrste i plastične dijelove napredne dječje autosjedalice tako da se mogu zaglaviti zbog pomicanja sjedala u vozilu ili vrata vozila.
- ! **NE KORISTITE** naprednu dječju autosjedalicu okrenutu obrnuto od smjera vožnje na sjedalu u automobilu gdje je aktiviran prednji zračni jastuk.
- ! **VVAŽNO - NE KORISTITE DJEČJU AUTOSJEDALICU U SMJERU VOŽNJE PRIJE DJETETOVIH NAVRŠENIH 15 MJESECI.**
- ! Naprednu dječju autosjedalicu možda neće biti moguće postaviti u sva odobrena vozila. Više pojedinosti naći ćete u isporučenom popisu u svezi postavljanja autosjedalice.
- ! Potporni nogar mora biti u kontaktu s podom vozila, a sigurnosni pojasevi za pričvršćivanje djeteta moraju biti prilagođeni veličini djeteta. Pojasevi ne smiju biti uvijeni.
- ! Provjerite je li pojas preko krila nisko postavljen kako bi zdjelica djeteta bila sigurno i dobro pričvršćena u slučaju sudara.
- ! Naprednu dječju autosjedalicu treba promijeniti ako je bila izložena snažnim udarcima tijekom automobilske nesreće. Automobilska nesreća može prouzročiti oštećenja koja nisu uočljiva.

## UPOZORENJE

- ! Imajte na umu opasnosti koje će nastati zbog preinaka ili dodatka na proizvodu bez odobrenja odgovarajućeg nadležnog tijela te zbog nepridržavanja strogih uputa za postavljanje koje je naveo proizvođač napredne dječje autosjedalice.
- ! Djecu nikada niti na tren ne ostavljajte bez nadzora u naprednoj dječjoj autosjedalici.
- ! Sva prtljaga ili drugi predmeti koji bi mogli prouzročiti ozljede u slučaju sudara moraju biti pravilno pričvršćeni.
- ! Napredna dječja autosjedalica **NE SMIJE SE KORISTITI** bez obloga i mekih dijelova.
- ! Obloge i meki dijelovi napredne dječje autosjedalice smiju se zamijeniti isključivo onima koje preporučuje proizvođač jer su i ti dijelovi bitni za učinkovitost i radna svojstva sigurnosnog sustava za dijete.
- ! Također obratite pažnju na upute i upozorenja u priručniku proizvođača vozila.

## Hitan slučaj



U hitnom slučaju ili ako se dogodi bilo kakva nesreća najvažnije je pobrinuti se za dijete i odmah mu pružiti prvu pomoć i zdravstvenu skrb.







## Podaci o proizvodu

- Ovo je napredna dječja autosjedalica „i-Size“. Odobrena je u skladu s Uredbom UN-a br. 129 za upotrebu na mjestima za sjedenje u vozilu koja su kompatibilna s „i-Size“, kako navode proizvođači vozila u odgovarajućem korisničkom priručniku vozila.
- U slučaju nedoumice provjerite kod proizvođača naprednog sustava pričvršćivanja djeteta ili prodavača.

**Materijali**      Plastika, metal, tkanine  
**Patent br.**      Patenti prijavljeni i čekaju registraciju

## Odaberite način postavljanja

	Veličina djeteta	Način postavljanja	Prikaz postavljanja	Približna dob	Položaj sjedenja
ECE R129	40 cm - 105 cm / ≤ 19,5 kg	Smještaj u smjeru suprotnom od vožnje		< 4 godine	Položaj 1 - 5
	76 cm - 105 cm / ≤ 19,5 kg	Smještaj u smjeru vožnje		15 mjeseci do 4 godine	Položaj 1 - 5

Dob djeteta	Način postavljanja	Postavljanje	Blokada okretanja
< 15 mjeseci	Smještaj u smjeru suprotnom od vožnje	 	 <15M
> 15 mjeseci	Smještaj u smjeru suprotnom od vožnje / u smjeru vožnje	 	 >15M

## O čemu voditi računa prilikom postavljanja

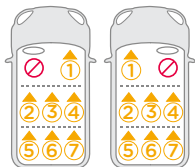
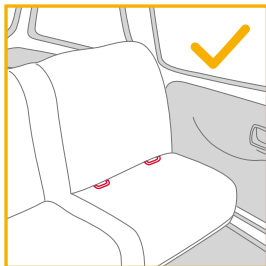

## Upotreba zaštite od bočnog udara

**pogledajte slike 1 - 2**

1. Napredna dječja autosjedalica isporučuje se s podloškom za zaštitu od bočnog udara koja se može ukloniti. Podložak za zaštitu od bočnog udara MORA se obvezno koristiti tijekom vožnje na strani prema vratima vozila. Postavljanje je prikazano na slici 1.
2. Pritisnite gumb za oslobađanje radi uklanjanja podloška za zaštitu od udara. 2

## Podešavanje visine

oslonac za glavu i trake za pričvršćivanje djetetovih ramena

**pogledajte slike 3 - 6**

1. Namjestite oslonac za glavu i provjerite jesu li trake za pričvršćivanje ramena na ispravnoj visini kao na slikama 3 i 4 5 i 6

! Kada se dječja autosjedalica koristi okrenuta obrnuto od smjera vožnje, trake za pričvršćivanje djetetovih ramena moraju biti u ravnini ili malo ispod djetetovih ramena. 3

! Kad se napredna dječja autosjedalica koristi okrenuta u smjeru vožnje trake za pričvršćivanje djetetovih ramena moraju biti u ravnini s djetetovim ramenima. 4

Povucite ručicu za podešavanje naslona za glavu 5 istodobno povlačeći naslon za glavu prema gore ili gurajući ga prema dolje dok ne škljocne i smjesti se u jedan od 6 položaja. Položaji oslonca za glavu prikazani su na slici 6.

## Podešavanje nagiba

**pogledajte slike 7 - 8**

Stisnite ručku za podešavanje nagiba i namjestite naprednu dječju autosjedalicu u odgovarajući položaj. 7

Oba načina korištenja, smještaj u smjeru vožnje i suprotno od smjera vožnje imaju 5 položaja nagiba, a kutovi nagiba prikazani su na slici 8.

## Postavljanje baze

### pogledajte slike 9 - 16

1. Priključite ISOFIX vodilice na ISOFIX točke za pričvršćivanje u vozilu (pogledajte korisnički priručnik vozila). 9 ISOFIX vodilice mogu zaštititi površinu sjedala vozila da se ne bi poderala. One mogu voditi i ISOFIX priključke.
2. Izvadite potporni nogar iz odjeljka spremišta. 10
3. Produžite ISOFIX priključke pritiskom na gumb za podešavanje ISOFIX priključka i istodobno ga izvlačite. 11
4. Pritisnite gumb za podešavanje ISOFIX priključaka kako biste ih namjestili. Poravnajte ISOFIX priključke s ISOFIX vodilicama, zatim umetnite oba ISOFIX priključka u ISOFIX točke sidrenja dok ne škljocne. 12
- ! Provjerite jesu li oba ISOFIX priključka sigurno pričvršćena na ISOFIX točke za pričvršćivanje u vozilu. Trebaju se čuti dva škljocaja, a indikatori na oba ISOFIX priključka moraju biti sasvim zeleni. 12 -1
- ! Provjerite je li baza sigurno postavljena povlačenjem oba ISOFIX priključka.
5. Nakon postavljanja baze na sjedalo vozila produžite potporni nogar do poda 13. Ako je potporni nogar pravilno postavljen, indikator na potpornom nogaru bit će zelene boje. Ako je potporni nogar nepravilno postavljen, indikator će biti crvene boje. 13 -2
- ! Potporni nogar ima više položaja. Kad je indikator potpurnog nogara crvene boje, to znači da je nogar na pogrešnom položaju.
- ! Provjerite je li potporni nogar u potpunom kontaktu s podnom pločom vozila.
- ! Stisnite gumb za podešavanje potpurnog nogara, a zatim skratite potporni nogar prema gore. 13 -1
6. Potpuno sklopljena baza prikazana je kao na 14.

- ! ISOFIX priključci moraju biti pričvršćeni i zaključani u ISOFIX točkama pričvršćivanja. 14 -1
- ! Potporni nogar mora biti pravilno postavljen i imati zeleni indikator. 13 -2
- ! Uvjerite se da je potporni nogar u kontaktu s podom vozila i da je blokiran u tom položaju čak i kad dijete nije u autosjedalici.

### Uklanjanje baze

7. Ako želite ukloniti bazu sa sjedala u vozilu, najprije pritisnite sekundarne gumbе za blokadu 15 -1, a zatim pritisnite gumbе za oslobađanje ISOFIX priključaka 15 -2 na ISOFIX priključcima. 15
8. Za prenošenje pritisnite gumb za podešavanje ISOFIX priključka i pomaknite unatrag ISOFIX priključke u položaj za pohranu. 16

## Smještaj u smjeru suprotnom od vožnje

(Visina djeteta 40 cm - 105 cm / težina djeteta ≤ 19,5 kg)

### pogledajte slike 17 - 24

- ! Naprednu dječju autosjedalicu učvrstite na stražnje putničko sjedalo u vozilu, a zatim stavite dijete u nju.
- 1. Pritisnite i držite gumb za podešavanje ISOFIX priključka i gurnite naprednu dječju autosjedalicu unatrag dok ne dođe u kontakt s naslonom sjedala u vozilu. 17
- 2. Pritisnite i držite gumb za okretanje kako biste okrenuli autosjedalicu radi lakšeg stavljanja / vađenja djeteta iz nje, a zatim autosjedalicu okrenite u smjeru suprotnom od smjera vožnje. 18

- ! Uvijek provjerite je li autosjedalica blokirana na svom položaju (u smjeru suprotnom od vožnje / u smjeru vožnje) čak i kada dijete nije u njoj.
  - ! Pritisnite okretni gumb na bilo kojoj strani kako biste okrenuli naprednu dječju autosjedalicu.
3. Pritisnite gumb za podešavanje traka za pričvršćivanje djeteta istodobno povlačeći trake za ramena na željenu duljinu (vucite ispod fiksnih jastučića za ramena radi produljivanja). <sup>19</sup>
  4. Otkopčajte kopču opreme za učvršćivanje pritiskom na crveni gumb na kopči. <sup>20</sup>
  5. Stavite jezičke kopče prema magnetskom području na vanjskoj strani napredna dječje autosjedalice kako bi se jezičci postavili na svoje mjesto. <sup>21</sup>

## Upotreba umetka za bebu

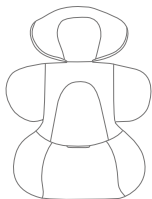

Preporučujemo uporabu potpunog umetka za bebu sve dok je dijete manje od 60 cm. Može se koristiti dok dijete ne preraste umetak. Umetak za bebu povećava zaštitu od bočnog sudara.

6. Stavite dijete u naprednu dječju autosjedalicu i provucite mu ruke ispod traka za pričvršćivanje djeteta.
  7. Zakopčajte kopču. Pogledajte sliku <sup>22</sup>
  8. Okrenite naprednu dječju autosjedalicu u smjeru suprotnom od vožnje. Indikator napredne dječje autosjedalice bit će zelene boje. <sup>23</sup>
  9. Povucite prema dolje trake za podešavanje i namjestite ih na pravilnu duljinu tako da je dijete pravilno i sigurno pričvršćeno. <sup>24</sup>
- ! Dijete uvijek treba biti pričvršćeno u dječjoj sjedalici s pravilno pritegnutim trakama koje ni na kojem dijelu nisu labave.

## Smještaj u smjeru vožnje

(Visina djeteta 76 cm - 105 cm / težina djeteta ≤ 19,5 kg / dob djeteta ≤ 15 mjeseci)

### pogledajte slike <sup>25</sup> - <sup>31</sup>

- ! Naprednu dječju autosjedalicu učvrstite na stražnje putničko sjedalo u vozilu, a zatim u nju stavite dijete.
  - ! Pomaknite gumb za blokadu okretanja ulijevo da biste naprednu dječju autosjedalicu okrenuli u smjeru vožnje. <sup>25</sup>
1. Pritisnite okretni gumb kako biste okrenuli autosjedalicu radi lakšeg stavljanja / vađenja djeteta iz nje, a zatim je okrenite u smjeru vožnje. <sup>26</sup>
  - ! Pritisnite okretni gumb na bilo kojoj strani kako biste okrenuli naprednu dječju autosjedalicu.
  2. Pritisnite gumb za podešavanje traka za pričvršćivanje djeteta istodobno povlačeći trake za ramena na željenu duljinu (vucite ispod fiksnih jastučića za ramena radi produljivanja). <sup>27</sup>
  3. Otkopčajte kopču opreme za učvršćivanje pritiskom na crveni gumb na kopči. <sup>28</sup>
  - ! Skinite umetak za bebu kad autosjedalicu počnete koristiti okrenutu u smjeru vožnje.
  4. Stavite jezičke kopče prema magnetskom području na vanjskoj strani napredna dječje autosjedalice kako bi se jezičci postavili na svoje mjesto. <sup>29</sup>
  5. Okrenite naprednu dječju autosjedalicu u smjeru vožnje, indikator napredne dječje autosjedalice bit će zelene boje. <sup>30</sup>
  - ! Uvijek provjerite je li autosjedalica blokirana na svom položaju (u smjeru suprotnom od vožnje / u smjeru vožnje) čak i kada dijete nije u njoj.
  6. Povucite prema dolje trake za podešavanje i namjestite ih na pravilnu duljinu tako da je dijete pravilno i sigurno pričvršćeno. <sup>31</sup>

- ! Dijete uvijek treba biti pričvršćeno u dječjoj sjedalici s pravilno pritegnutim trakama koje ni na kojem dijelu nisu labave.
- ! NE koristite autosjedralicu okrenutu u smjeru vožnje dok dijete nije visoko barem 76 cm I BAREM 15 mjeseci staro

## Skidanje obloga

**pogledajte slike 32 - 38**

Pritisnite crveni gumb za otvaranje kopče. 32

Slijedite korake 33 - 38 za skidanje obloga i mekih dijelova.

Za ponovno postavljanje obloga i mekih dijelova ponovite gore navedene korake suprotnim redoslijedom.

## Briga i održavanje

- ! Umetak za bebu pohranite na mjesto izvan dohvata djeteta.
- ! Obloge i meke dijelove perite hladnom vodom temperature niže od 30 °C.
- ! Ne glačajte obloge niti meke dijelove.
- ! Ne izbjeljujte niti nemojte kemijski čistiti obloge.
- ! Ne koristite nerazrijeđene deterdžente, benzin ili druga organska otapala za pranje napredne dječje autosjedalice ili baze. To može oštetiti naprednu dječju autosjedralicu.
- ! Ne uvijajte obloge velikom silom radi iscjedivanja i sušenja. To može izgužvati meke dijelove i ostaviti nabore.
- ! Meke dijelove objesite i osušite.
- ! Uklonite naprednu dječju autosjedralicu sa sjedala u vozilu ako se neće dulje vrijeme koristiti.



# SE Välkommen till Joie™

Du har köpt en högkvalitativ, fullt certifierad säkerhetsbilbarnstol. Den här produkten är lämplig för användning med barn som är upp till 105 cm långa och väger upp till 19,5kg.

Läs noga igenom denna bruksanvisning och följ installationsstegen eftersom det är det ENDA sättet att skydda ditt barn från allvarliga personskador eller dödsfall vid en eventuell olycka, samt för att göra det bekvämt för ditt barn när den här produkten används.

Spara denna bruksanvisning för framtida behov.

## Bekräfta

För att använda denna Joie förstärkta bilbarnstol med i-Size ISOFIX-fästeanordningar, i enlighet med FN:s förordning nr 129, måste ditt barn uppfylla följande krav.

Bakåtvänd: Barnets längd 40 cm - 105 cm/ max 19,5 kg

Framåtvänd: Barnets längd 76cm - 105 cm/ max 19,5 kg

Läs igenom alla instruktionerna i denna bruksanvisning innan produkten installeras och används.

**! VIKTIGT! SPARA FÖR FRAMTIDA REFERENS. LÄS IGENOM NOGA.**

**! Behåll den här snabbstartsguiden för framtida referens.**

Besök vår webbplats [joiebaby.com](http://joiebaby.com) för att få garantiinformation



## Lista över delar

Se till att det inte saknas några delar. Kontakta återförsäljaren om något saknas.

- |                               |   |
|-------------------------------|---|
| 1 Huvudstöd                   | 11 Spädbarnsinsats                      |
| 2 Sittdyna                    | 12 Inställningsspak för huvudstödet     |
| 3 Spänne                      | 13 Förvaringsutrymme för bruksanvisning |
| 4 Knapp för justering av band | 14 ISOFIX-anslutning                    |
| 5 Justeringsband              | 15 ISOFIX-styrskenor                    |
| 6 Knapp för lutningsjustering | 16 Sidokrockskyddskapsel                |
| 7 ISOFIX-justeringsknapp      | *Får endast användas på dörrsidan       |
| 8 Riktningsslås               | 17 Justeringsknapp för stödben          |
| 9 Rotationsknapp              | 18 Stödben                              |
| 10 Axelseleskydd              |   |

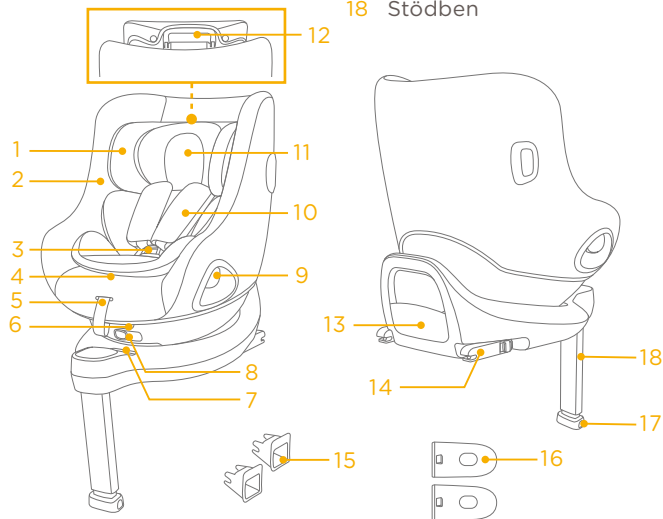

## VARNING

- ! **FÖRSÄKRA** dig om att du är säker på att fasta föremålen och plastdelarna på den förstärkta bilbarnstolen är placerade och monterade så att de inte är benägna att fastna i ett säte som rör sig eller någon av fordonets dörrar.
- ! Använd **INTE** framåtvända förstärkta bilbarnstolsystem på säten som det finns monterat en aktiv krockkudde framför.
- ! **VIKTIGT - ANVÄND INTE FRAMÅTVÄND INNAN BARNET HAR UPPNÅTT EN ÅLDER PÅ 15 MÅNADER.**
- ! Den förstärkta bilbarnstolen kanske inte passar i alla godkända fordon. Se den medföljande listan över monteringsmöjligheter för att få mer information.
- ! Alla stödben ska ha kontakt med fordonets golv och alla remmar som spänner fast barnet ska vara justerade mot barnets kropp. Remmarna får inte vridas.
- ! Se till att säkerställa att höftbandet sitter lågt ned, så att bäckenet är ordentligt fastsatt, skall vara spänt.
- ! Den här förstärkta bilbarnstolen bör bytas ut efter att den har utsatts för kraftig påverkan vid en olycka. En olyckshändelse kan orsaka skador på den som inte är synliga med blotta ögat.

## VARNING

- ! Överväg risken med att utföra några ändringar eller tillägg på enheten utan godkännande från adekvat myndighet och riskerna med att inte noga följa monteringsanvisningarna som tillverkaren inkluderat med bilbarnstolen.
- ! Barn får inte lämnas obevakade i deras förstärkta bilbarnstol.
- ! Allt bagage eller andra föremål som kan orsaka personskador vid en kollision måste vara ordentligt säkrade.
- ! Det förstärkta bilbarnstolsystemet **SKA INTE ANVÄNDAS** utan tygdelarna.
- ! Tygdelarna får inte ersättas med något annat material än det som rekommenderas av tillverkaren, eftersom tygdelarna utgör en integrerad del av bilbarnstolens egenskaper.
- ! Var även uppmärksam på instruktionerna och varningarna i handboken från fordonets tillverkare.

## Nödfall



Vid nödfall eller olyckor är det mycket viktigt att barnet omedelbart får första hjälpen och medicinsk behandling.







## Produktinformation

1. Det här förstärkta fasthållningsanordningssystemet för barn är en "i-Size". Den är godkänd enligt FN-förordning nr 129, för användning i i-Size kompatibelt fordonssäte, placerad såsom indikeras av fordonstillverkarens bruksanvisning.
2. Vid tveksamheter ska antingen tillverkaren eller återförsäljaren av system för förstärkt bilbarnstol rådfrågas.

**Material** Plast, metall, tyg  
**Patentnr.** Patentansökan under behandling

## Välj din installation

Barnets storlek	Installationsläge	Bild för installation	Referensålder	Stolposition
40 cm-105cm/ ≤ 19,5kg	Bakåtvänt läge		< 4 år	Position 1-5
76cm-105cm/ ≤ 19,5kg	Framåtvänt läge		15 månader till 4 år	Position 1-5

Barnets ålder	Installationsläge	Montering	Riktningsslås
<15 månader	Bakåtvänt läge	 	
>15 månader	Bakåtvänt/ framåtvänt läge	 	

## Installationsbekymmer

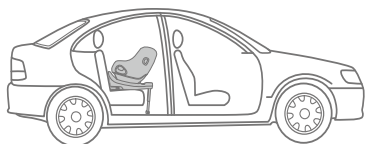
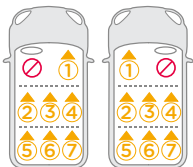
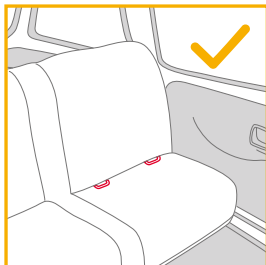

## Använda sidokrockskyddet

se bilder 1 - 2

1. Den förstärkta bilbarnstolen levereras med löstagbar sidokrockskyddskapsel. Sidokrockskyddskapseln MÅSTE användas på fordonets dörrsida. Installationen visas i 1.
2. Tryck på frigöringsknappen för att ta bort sidokrockskyddskapseln. 2

## Höjdjustering för huvudstöd och axelselen

se bilder 3 - 6

1. Justera huvudstödet och kontrollera att axelselen har korrekt höjd enligt 3&4&5&6

! Vid användning i bakåtvänt läge måste axelremmarnas höjd vara i jämnhöjd med eller strax under översta punkten på barnets axlar. 3

! Vid användning i framåtvänt läge måste axelremmarnas höjd vara i jämnhöjd med översta punkten på barnets axlar. 4

Dra i huvudstödspaken 5 och dra samtidigt upp eller skjut ner huvudstödet tills det snäpper på plats i en av de 6 olika positionerna. Huvudstödet positioner visas enligt 6.

## Lutningsjustering

se bilder 7 - 8

Tryck på knappen för lutningsjustering för att justera den förstärkta bilbarnstolen till den lämpliga positionen. 7

Både bakåtvänt läge och framåtvänt läge har 5 lutningspositioner, lutningsvinklarna visas enligt 8.

# Basinstallation

se bilder 9 - 16

1. Fäst ISOFIX-styrskenorerna på fordonets ISOFIX-förankringspunkterna (se fordonets ägarhandbok). 9  
ISOFIX-styrskenorerna kan skydda bilsätets yta från att slitas ut. De kan också styra ISOFIX-anslutningarna.
  2. Vik ut stödbenet från förvaringsutrymmet. 10
  3. Förläng ISOFIX-anslutningen genom att trycka på ISOFIX-justeringsknappen och samtidigt dra i anslutningen. 11
  4. Tryck på ISOFIX-justeringsknappen för att justera ISOFIX-anslutningarna. Rikta in ISOFIX-anslutningarna mot ISOFIX-skenorna och klicka sedan i båda ISOFIX-anslutningarna i ISOFIX-förankringspunkterna. 12
- ! Var noga med att båda ISOFIX-anslutningarna sitter fast ordentligt på fordonets ISOFIX-förankringspunkter. Det ska uppstå två hörbara klick och indikatorernas färger på båda ISOFIX-kontakterna ska vara helt gröna. 12 -1
- ! Kontrollera att basen sitter fast installerad genom att dra i båda ISOFIX-anslutningarna.
5. Efter att basen placerats på fordonssätet, förläng stödbenet till golvet 13. När stödbenet är installerat korrekt blir indikatorn för stödben grönt. Vid felaktig montering blir den röd. 13 -2
- ! Stödbenet har flera lägen. När stödbenets indikator visar rött, innebär detta att stödbenet är i fel läge.
- ! Kontrollera att stödbenet är helt i kontakt med fordonets golv.
- ! Kläm på stödbenets justeringsknapp och förkorta sedan stödbenet uppåt. 13 -1
6. Den komplett monterade basen visas i enligt 14.

- ! ISOFIX-anslutningarna måste fästas och låsas på ISOFIX-förankringspunkterna. 14 -1
- ! Stödbenet måste vara installerat korrekt och ha en grön indikator. 13 -2
- ! Var alltid noga med att stödbenet har direktkontakt med golvet och är i den låsta positionen även när barnet inte är i den.

## Ta bort basen

7. Ta bort basen från fordonssätet genom att först trycka på de sekundära låsknapparna 15 -1 och sedan trycka på ISOFIX-frikopplingsknapparna 15 -2 på ISOFIX-anslutningarna innan basen tas bort från fordonssätet. 15
8. Vid transport ska ISOFIX-justeringsknappen tryckas in och ISOFIX-anslutningarna ska flyttas tillbaka in i förvaringsläge. 16

## Bakåtvänt läge

(Barnets längd 40 cm-105 cm/barnets vikt ≤ 19,5kg)

se bilder 17 - 24

- ! Installera den förstärkta bilbarnstolen i baksätet och placera sedan barnet i den förstärkta bilbarnstolen.
1. Tryck och håll kvar på ISOFIX-justeringsknappen och tryck det förstärkta bilbarnsstolssystemet bakåt tills de kommer i kontakt med fordonets ryggstöd. 17
  2. Tryck och håll kvar på rotationsknappen för att enklare placera/ta ur barnet och rotera sedan sätet till den bakåtvända positionen. 18

- ! Kontrollera alltid att sitsen är i den låsta positionen (bakåtvänd/framåtvänd) även när barnet inte är placerad i den.
- ! Tryck på rotationsknappen på vardera sidan för att rotera den förstärkta bilbarnstolen.
- 3. Tryck på bandjusteringsknappen medan du drar axelselarna till den önskade längden (dra underifrån på de fasta axeldynorna för att förlänga). <sup>19</sup>
- 4. Lossa bältesspännet på axelselen genom att trycka på den röda knappen. <sup>20</sup>
- 5. Placera spännets tungor mot det magnetiska området på utsidan av den förstärkta bilbarnstolen så att tungorna hålls på plats. <sup>21</sup>

## Använd spädbarnsinsats

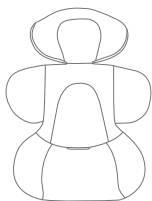

Vi rekommenderar att hela insatsen används när barnet är kortare än 60 cm. Den kan användas tills barnet vuxit ur den. Spädbarnsinsatsen ökar skyddet för sidostötar.

- 6. Placera barnet i den förstärkta bilbarnstolen och trä båda armarna genom selen.
- 7. Aktivera spännet. Se <sup>22</sup>
- 8. Roter den förstärkta bilbarnstolen till den bakåtvända positionen. Den förstärkta bilbarnstolens indikator blir grön. <sup>23</sup>
- 9. Dra ned bandinställningen och ställ in lämplig längd för att se till att barnet sitter ordentligt fast. <sup>24</sup>
- ! Ha alltid barnet säkert i selen som ska vara ordentligt åtdragen, ta bort eventuellt slack.

## Framåtvänt läge

(Barnets höjd 76 cm-105 cm/barnets vikt ≤ 19,5kg/barnets ålder ≤ 15 månader)

### se bilder <sup>25</sup> - <sup>31</sup>

- ! Installera den förstärkta bilbarnstolen i baksätet och placera sedan barnet i den förstärkta bilbarnstolen.
- ! Skjut svängläsknappen åt vänster för att rotera den förstärkta barnbilstolen till framåtvänt läge. <sup>25</sup>
- 1. Tryck på rotationsknappen för att rotera så att det blir enklare att sätta i/ta ut barnet från sidan. Roter sedan sätet till framåtvänt läge. <sup>26</sup>
- ! Tryck på rotationsknappen på vardera sidan för att rotera den förstärkta bilbarnstolen.
- 2. Tryck på bandjusteringsknappen medan du drar axelselarna till den önskade längden (dra underifrån på de fasta axeldynorna för att förlänga). <sup>27</sup>
- 3. Lossa bältesspännet på axelselen genom att trycka på den röda knappen. <sup>28</sup>
- ! Ta bort spädbarnsinsatsen i framåtvänt läge.
- 4. Placera spännets tungor mot det magnetiska området på utsidan av den förstärkta bilbarnstolen så att tungorna hålls på plats. <sup>29</sup>
- 5. Roter den förstärkta bilbarnstolens säte till framåtvänt, den förstärkta bilbarnstolens indikator blir grön. <sup>30</sup>
- ! Kontrollera alltid att sitsen är i den låsta positionen (bakåtvänd/framåtvänd) även när barnet inte är placerad i den.
- 6. Dra ned bandinställningen och ställ in lämplig längd för att se till att barnet sitter ordentligt fast. <sup>31</sup>

- ! Ha alltid barnet säkert i selen som ska vara ordentligt åtdragen, ta bort eventuellt slack.
- ! Använd INTE framåtvänt läge innan ditt barn både är minst 76 cm lång OCH 15 månader fyllda.

## Borttagning av tygdelarna

se bilder 32 - 38

Tryck på den röda knappen för att öppna spännet. 32

Följ stegen 33 - 38 för att ta bort tygdelarna.

För att sätta tillbaka tygdelarna, upprepa stegen ovan i omvänd ordning.

## Skötsel och underhåll

- ! Förvara spädbarnsinsatsen utom barnets räckhåll.
- ! Tvätta tygdelarna med kallt vatten under 30 °C.
- ! Stryk inte tygdelarna.
- ! Blek inte eller kemtvätta tygdelarna.
- ! Använd inte outspädda rengöringsmedel bensin eller andra organiska lösningsmedel för att tvätta den förstärkta bilbarnstolen eller basen. Det kan skada den förstärkta bilbarnstolen.
- ! Tygdelarna ska inte torkas genom att vridas ur kraftigt. Det kan orsaka veck i tygdelarna.
- ! Häng tygdelarna att torka.
- ! Ta bort den förstärkta bilbarnstolen från fordonssätet om den inte skall användas under en längre tid.



# NO Velkommen til Joie™

Du har kjøpt et fullsertifisert barnesete av høy kvalitet. Dette produktet er egnet for bruk med barn med høyde og vekt opptil og 105 cm og 19,5kg.

Les denne bruksanvisningen nøye og følg installasjonstrinnene, da dette er den ENESTE måten å beskytte barnet mot alvorlig skade eller død ved en ulykke og for at barnet skal få det behagelig mens produktet brukes.

Ta vare på bruksanvisningen for fremtidig oppslag.

## Bekreft

For at bruk av dette forbedrede barnesetet fra Joie med i-Size ISOFIX-kontakter skal være i henhold til FN-forskrift nr. 129 må barnet være innenfor følgende mål.

Bakovervendt: Barnets høyde 40-105cm / maks. 19,5kg;

Fremovervendt: Barnets høyde 76-105 cm / maks. 19,5kg;

Les alle instruksjonene i denne bruksanvisningen før du monterer og bruker produktet.

! VIKTIG: BEHOLD FOR FREMTIDIG OPPSLAG. LES NØYE.

! Ta vare på hurtigstartveiledningen for fremtidig referanse.

Du finner garantiinformasjon på vårt nettsted: [joiebaby.com](http://joiebaby.com)



## Deleliste

Sørg for at det ikke er noen deler som mangler. Ta kontakt med forhandleren hvis noe mangler.

- |    |                        |    |                                 |
|----|------------------------|----|---------------------------------|
| 1  | Hodestøtte             | 12 | Hodestøttejusteringsspak        |
| 2  | Setepute               | 13 | Oppbevaring for bruksanvisning  |
| 3  | Spenne                 | 14 | ISOFIX-kontakt                  |
| 4  | Nettingjusteringsknapp | 15 | ISOFIX-førere                   |
| 5  | Justeringsnetting      | 16 | Beskyttelseskapsel mot sidestøt |
| 6  | Ryggjusteringsknapp    |    | *må kun brukes på dørsiden      |
| 7  | ISOFIX-justeringsknapp | 17 | Justeringsknapp for lastben     |
| 8  | Svinglås               | 18 | Lastben                         |
| 9  | Dreieknapp             |    |                                 |
| 10 | Skulderbeltetrekk      |    |                                 |
| 11 | Spedbarnsinnlegg       |    |                                 |

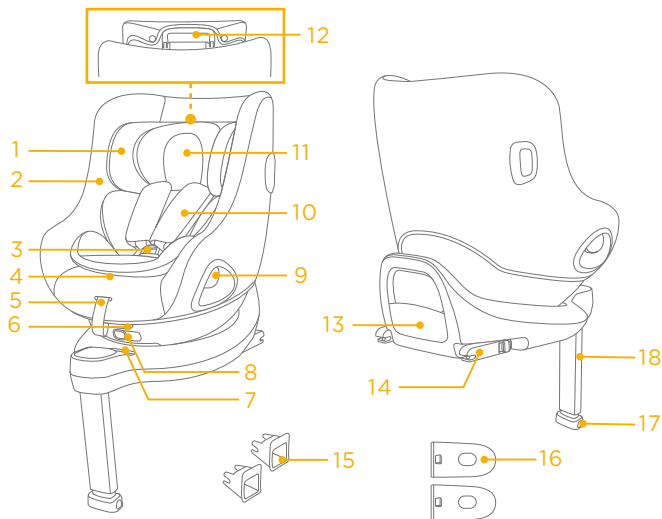

## ADVARSEL

- ! PASS PÅ at de stive gjenstandene og plastdelene på det forbedrede barnesetet blir plassert og installert slik at de ikke kan hemmes av et flyttbart sete eller døren til bilen.
- ! IKKE bruk det bakovervendte forbedrede barnesetesystemet i sitteplasser der en aktiv frontkollisjonspute er installert.
- ! VIKTIG - IKKE BRUK FREMOVERVENDT FØR BARNET ER MINST 15 MÅNEDER.
- ! Det forbedrede barnesetet passer kanskje ikke i alle godkjente kjøretøy. Se den medfølgende passlisten for mer informasjon.
- ! Støtteben skal være i kontakt med bilgulvet, og eventuelle remmer som fester barnet skal tilpasses kroppen til barnet. Remmene skal ikke vrides.
- ! Sørg for at midjebelte legges lavt slik at skrittet er godt festet og under press.
- ! Dette forbedrede barnesetet bør byttes ut når den har vært utsatt for tunge belastninger i en ulykke. En ulykke kan føre til skade som du ikke kan se.

## ADVARSEL

- ! Vær oppmerksom på faren ved endringer eller tillegg til enheten som gjøres uten godkjenning fra gjeldende myndighet eller hvis ikke installasjonsinstruksjonene gitt av produsenten til det forbedrede barnesetet følges.
- ! Barn bør ikke være uten tilsyn i det forbedrede barnesetesystemet.
- ! All bagasje eller andre gjenstander som kan gi personskader ved kollisjon, skal være forsvarlig festet.
- ! Det forbedrede barnesete systemet SKAL IKKE BRUKES uten de myke delene.
- ! De myke delene skal ikke byttes ut med noen andre enn de som er anbefalt av produsenten, da de er vesentlige for ytelsen til barnesetet.
- ! Ta også hensyn til instruksjonene og advarslene i håndboken fra produsenten av bilen.

## Nødsituasjon

Ved nødstilfeller eller ulykker er det viktigste at barnet blir tatt hånd om med førstehjelp og medisinsk behandling umiddelbart.



## Produktinformasjon







1. Dette er et «i-Size» forsterket barnesetesystem. Den er godkjent i henhold til FN-forskrift nr. 129, for bruk i i-Size-kompatible sitteplasser som angitt av kjøretøyprodusentene i brukerhåndboken til kjøretøyet.
2. Hvis du er i tvil, tar du kontakt med produsenten eller forhandleren av det forbedrede barnesetet.

**Materialer** Plast, metall, tekstiler

**Patentnr.** Patentmeldt

## Velg installasjon

	Barnets størrelse	Installasjonsmodus	Figur for installasjon	Referansealder	Seteposisjon
ECE R129	40-105 cm/ ≤19,5kg	Bakovervendt bruk		<4 år	Posisjon 1-5
	76-105 cm/ ≤19,5kg	Fremovervendt bruk		15 måneder til 4 år	Posisjon 1-5

Barnets alder	Installasjonsmodus	Installasjon	Svinglås
<15 måneder	Bakovervendt bruk	 	
>15 måneder	Bak-/forovervendt bruk	 	

## Merknader for installasjon

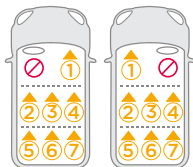
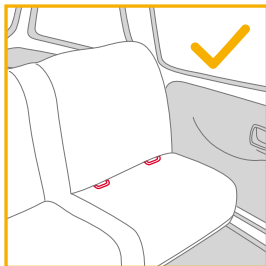

## Bruk sidestøtbeskyttelse

se bilder 1 - 2

1. Det forbedrede barnesetet leveres med en avtagbar beskyttelseskapsel mot sidestøt. Beskyttelseskapselen mot sidestøt MÅ brukes på dørsiden av kjøretøyet. Installasjon vist på 1.
2. Trykk utløserknappen for å fjerne beskyttelseskapselen mot sidestøt. 2

## Høydejustering for hodestøtte og skuldersele

se bilder 3 - 6

1. Juster hodestøtten og kontroller at skulderselen er i riktig høyde i henhold til 3, 4, 5 og 6

! Ved bakovervendt bruk må høyden på skulderselesporene være på høyde med eller like under toppen av skuldrene til barnet. 3

! Ved fremovervendt bruk må høyden på skulderselen være på høyde med toppen av skulderen til barnet. 4

Trekk justeringsspaken for hodestøtten 5 mens du trekker opp eller ned på hodestøtten til den klikker inn på en av de 6 posisjonene. Hodestøtteposisjonene er vist som 6.

## Ryggjustering

se bilder 7 - 8

Klem ryggjusteringsknappen for å sette det forbedrede barnesetet i riktig posisjon. 7

Både ved bakovervendt og fremovervendt bruk er det 5 vinkler for lening, som er vist som 8.

## Baseinstallasjon

se bilder 9 - 16

1. Fest ISOFIX-førerne til ISOFIX- ankerpunktene i bilen (se bruksanvisningen til bilen). 9 ISOFIX-førerne kan beskytte overflaten av bilsetet fra riving. De kan også føre ISOFIX-kontaktene.
2. Brett opp lastbenet fra oppbevaringsrommet. 10
3. Forleng ISOFIX-kontaktene ved å trykke ISOFIX-justeringsknappen mens du trekker på kontakten. 11
4. Trykk ISOFIX-justeringsknappen for å justere ISOFIX-kontaktene. Sett ISOFIX-kontaktene på linje med ISOFIX-førerne, og klikk deretter begge ISOFIX-kontaktene i ISOFIX-ankerpunktene. 12
  - ! Sørg for at begge ISOFIX-kontaktene er sikkert festet til ISOFIX-ankerpunktene i bilen. Du skal høre to klikk, og indikatorene på begge ISOFIX-kontaktene skal være helt grønne. 12 -1
  - ! Kontroller at basen er sikkert montert ved å trekke på begge ISOFIX-kontaktene.
5. Når du har satt basen på bilsetet, må du strekke ut lastbenet til gulvet 13. Når lastbenet er riktig installert, viser lastbenindikatoren grønt. Det vises rødt når det er installert feil. 13 -2
  - ! Lastbenet har flere stillinger. Når lastbenindikatoren er rød, betyr dette at lastbenet er i feil posisjon.
  - ! Sørg for at lastbenet er i full kontakt med kjøretøyets gulvplate.
  - ! Klem justeringsknappen for lastbenet, og forkort lastbenet oppover. 13 -1
6. Den ferdigmonterte basen er vist som 14.

- ! ISOFIX-kontaktene må festes og låses på ISOFIX-ankerpunktene. 14 -1
- ! Lastbenet må monteres riktig med grønn indikator. 13 -2
- ! Sørg alltid for at støttebenet har direkte kontakt med gulvet og er i låst stilling selv når barnet ikke er i det.

### Fjerne basen

7. Når du skal fjerne basen fra bilsetet, trykker du først de sekundære låseknappene 15 -1 og deretter ISOFIX-utløserknappene 15 -2 på ISOFIX-kontaktene før du fjerner basen fra bilsetet. 15
8. For transport trykker du ISOFIX-justeringsknappen og flytter ISOFIX-kontaktene tilbake til lagringsposisjon. 16

**Bakovervendt modus**  
(Barnets høyde 40-105 cm / Barnets vekt ≤ 19,5kg)

se bilder 17 - 24

- ! Installer det forbedrede barnesetet på baksetet og sett deretter barnet i det forbedrede barnesetet.
1. Hold inne ISOFIX-justeringsknappen, og skyv det forbedrede barnesetet tilbake til det kommer i kontakt med ryggen på bilsetet. 17
  2. Hold inne dreieknappen for å dreie setet slik at det blir lett å sette barnet inn og ta det ut, og dreie det rundt til bakovervendt stilling. 18

- ! Pass alltid på at setet er i låst posisjon (bakovervendt / fremovervendt) selv når barnet ikke er i det.
- ! Trykk dreieknappen på hver side for å dreie det forbedrede barnesetet.
- 3. Hold inne selejusteringsknappen, og trekk skulderselene til ønsket lengde. (Trekk fra under de faste skulderputene for å forlenge.) <sup>19</sup>
- 4. Lås opp låsespenningen ved å trykke den røde knappen. <sup>20</sup>
- 5. Plasser spennetungene mot det magnetiske området på utsiden av det forbedrede barnesetet slik at de holdes på plass. <sup>21</sup>

## Bruke spedbarnsinnlegg

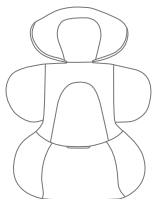

Vi anbefaler at du bruker hele spedbarnsinnlegget så lenge barnet er under 60 cm. Det kan brukes til de vokser ut av innlegget. Spedbarnsinnlegget øker beskyttelsen mot støt fra siden.

- 6. Legg barnet i det forsterkede barnesetet, og legg legge armer gjennom selen.
- 7. Fest spennen. Se <sup>22</sup>
- 8. Drei det forbedrede barnesetet til bakovervendt stilling. Indikatoren på det forbedrede barnesetet vises grønt. <sup>23</sup>
- 9. Trekk ned justeringsbåndet, og juster det til riktig lengde slik at barnet sitter godt fast. <sup>24</sup>
- ! Barnet skal alltid holdes godt i selen og strammet ordentlig; eventuelt slakk skal fjernes.

## Fremovervendt bruk

(Barnets høyde 76–105 cm / Barnets vekt ≤ 19,5 kg / Barnets alder ≤ 15 måneder)

### se bilder <sup>25</sup> - <sup>31</sup>

- ! Installer det forbedrede barnesetet på baksetet, og sett deretter barnet i det forbedrede barnesetet.
- ! Skyv svinglåseknappen til venstre for å dreie det forsterkede barnesetet til forovervendt bruk. <sup>25</sup>
- 1. Trykk dreieknappen for å dreie setet slik at det blir lett å sette barnet inn og ta det ut, og drei det rundt til fremovervendt stilling. <sup>26</sup>
- ! Trykk dreieknappen på hver side for å dreie det forbedrede barnesetet.
- 2. Hold inne selejusteringsknappen, og trekk skulderselene til ønsket lengde. (Trekk fra under de faste skulderputene for å forlenge.) <sup>27</sup>
- 3. Lås opp låsespenningen ved å trykke den røde knappen. <sup>28</sup>
- ! Fjern spedbarnsinnlegget i fremovervendt modus.
- 4. Plasser spennetungene mot det magnetiske området på utsiden av det forbedrede barnesetet slik at de holdes på plass. <sup>29</sup>
- 5. Roter det forsterkede barnesetet fremover, så blir indikatoren for det forsterkede barnesetet grønt. <sup>30</sup>
- ! Pass alltid på at setet er i låst posisjon (bakovervendt / fremovervendt) selv når barnet ikke er i det.
- 6. Trekk ned justeringsbåndet, og juster det til riktig lengde slik at barnet sitter godt fast. <sup>31</sup>

- ! Barnet skal alltid holdes godt i selen og strammet ordentlig; eventuelt slakk skal fjernes.
- ! IKKE bruk fremovervendt med mindre barnet er minst 76 cm OG 15 måneder.

## Ta av de myke delene

se bilder 32 - 38

Trykk den røde knappen for å frigjøre spennen. 32

Følg trinnene 33 - 38 for å ta av de myke delene.

Når du skal feste de myke delene igjen, gjentar du trinnene ovenfor i omvendt rekkefølge.

## Stell og vedlikehold

- ! Oppbevar spedbarnsinnlegget på et sted utenfor barns rekkevidde.
- ! Vask de myke delene med kaldt vann under 30 °C.
- ! Ikke stryk de myke delene.
- ! Ikke bruk blekemiddel eller tørrens på de myke delene.
- ! Ikke bruk ufortynnede vaskemidler bensin eller andre organiske løsemidler til å vaske det forbedrede barnesetet eller basen. Det kan føre til skade på det forbedrede barnesetet.
- ! Ikke vri opp de myke delene med stor kraft for å tørke dem. Det kan gjøre dem rynket.
- ! Tørk de myke delene.
- ! Fjern det forbedrede barnesetet fra bilsetet hvis det ikke skal brukes på lengre tid.



# FI Tervetuloa Joie™ -perheeseen

Olet ostanut korkealaatuisen, täysin sertifioidun lapsiturvallisien lapsen turvaistuimen. Tämä tuote soveltuu käytettäväksi pituudeltaan enintään 105 cm ja painoltaan enintään 19,5 kg lapsille.

Lue nämä ohjeet huolellisesti ja toimi asennusvaiheiden mukaisesti, koska tämä on AINOA tapa suojata lasta vakavalta vammalta tai kuolemalta onnettomuustilanteessa, ja tarjota lapselle mukavuutta tätä tuotetta käytettäessä.

Säilytä nämä käyttöohjeet tulevaa käyttöä varten.

## Varmista

Käyttääksesi tätä Joie parannettua lasten turvaistuinta YK:n sääntö nro 129:n mukaisilla i-Size ISOFIX -liittimillä, lapsen on täytettävä seuraavat vaatimukset.

Taaksepäin suunnattu: Lapsen pituus 40–105 cm / paino maks. 19,5 kg;

Kasvot menosuuntaan: Lapsen pituus 76–105 cm / paino maks. 19,5 kg;

Lue kaikki tämän käyttöoppaan ohjeet ennen tämän tuotteen asennusta ja käyttöä.

**! TÄRKEÄÄ: SÄILYTÄ TULEVAA KÄYTTÖÄ VARTEN. LUE HUOLELLISESTI.**

! Säilytä pikaopas myöhempää käyttöä varten.

Tutustuaksesi takuutietoihin, siirry verkkosivustollemme [joiebaby.com](http://joiebaby.com)



## Osaluettelo

Varmista, ettei mitään osia puutu. Ota yhteyttä jälleenmyyjään, jos jotakin puuttuu.

- |                               |                                |
|-------------------------------|--------------------------------|
| 1 Päätuki                     | 11 Imeväisikäisen lisäosa      |
| 2 Istuintyyny                 | 12 Päätuen säätövipu           |
| 3 Solki                       | 13 Käyttöoppaan säilytyslokero |
| 4 Nauhakudoksen säätöpainike  | 14 ISOFIX-liitin               |
| 5 Säätöhihna                  | 15 ISOFIX-ohjaimet             |
| 6 Kallistuksen säätöpainike   | 16 Sivutörmäyssuojaukset       |
| 7 ISOFIX-säätöpainike         | *Käytettävä vain ovipuolella   |
| 8 Kääntyvä lukitus            | 17 Tukijalan säätöpainike      |
| 9 Pyörivä painike             | 18 Tukijalka                   |
| 10 Olkapäälajaiden suojuukset |                                |

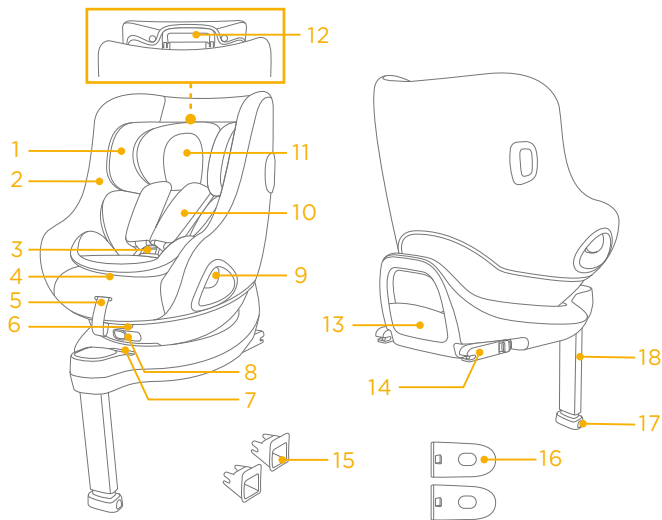

## VAROITUS

- ! **PIDÄ HUOLI**, että lapsen parannetun turvaistuimen jäykät kohteet ja muoviosat on sijoitettu ja asennettu niin, etteivät ne todennäköisesti takerru siirrettävään penkkiin tai ajoneuvon oveen.
- ! **ÄLÄ** käytä taaksepäin suunnattua parannettua lapsen turvaistuinta istuimilla, joihin on asennettu aktiivinen frontaalinen turvatyyny.
- ! **TÄRKEÄÄ - ÄLÄ KÄYTÄ KASVOT MENOSUUNTAAN -ASENTOA ENNEN KUIN LAPSI ON IÄLTÄÄN YLI 15 KUUKAUTTA.**
- ! Parannettu lasten turvaistuin ei ehkä sovi kaikkiin hyväksytyihin ajoneuvoihin. Katso lisätietoja toimitukseen kuuluvasta sopimuksesta.
- ! Tukijalan tulee olla kosketuksissa ajoneuvon lattian kanssa ja kaikkien hihnojen tulee olla säädetty lapsen keholle sopiviksi. Hihnat eivät saa olla kiertyneitä.
- ! Varmista, että kaikkia sylihihnoja pidetään alhaalla niin, että lantio on kiinnittynyt lujasti, on kuormitettava.
- ! Tämä parannettu lasten turvaistuin tulee vaihtaa, jos se on altistunut voimakkailla rasituksille onnettomuudessa. Onnettomuus voi aiheuttaa silmille havaitsematonta vahinkoa.

## VAROITUS

- ! Pidä mielessä vaara, joka aiheutuu ilman toimivaltaisen viranomaisen hyväksyntää tehdyistä muutoksista tai lisäyksistä, ja vaaroja, jotka aiheutuvat siitä, ettei lasten parannetun turvaistuimen valmistajan toimittamia asennusohjeita noudateta tarkasti.
- ! Lapsia ei saa jättää valvomatta parannettuihin lapsen turvaistuihin.
- ! Kaikki matkatavarat tai muut esineet, jotka voivat aiheuttaa vammoja törmäystilanteessa, on kiinnitettävä kunnolla.
- ! Parannettua lasten turvaistuinjärjestelmää EI SAA KÄYTTÄÄ ilman pehmyttarvikkeita.
- ! Pehmyttarvikkeita ei saa vaihtaa muihin kuin valmistajan suosittelemiin, koska pehmyttarvikkeet muodostavat kiinteän osan turvajärjestelmän suorituskyvystä.
- ! Kiinnitä myös huomiota ajoneuvon valmistajan käsikirjan ohjeisiin ja varoituksiin.

## Hätätilanne

Hätätilanteessa tai onnettomuuden sattuessa kaikkein tärkeintä on ensiavun saaminen lapselle ja hakeutuminen välittömästi lääketieteelliseen hoitoon.



## Tuotetiedot







1. Tämä on "i-Size" tehostettu lapsen turvaistuin. Se on hyväksytty YK:n sääntö nro 129:n mukaisesti käytettäväksi i-Size-yhteensopivissa istumasijainneissa, jotka ajoneuvon valmistaja on osoittanut ajoneuvon käyttöoppaassa.
2. Jollet ole varma, ota yhteyttä parannetun lasten turvaistuinjärjestelmän valmistajaan tai jälleenmyyjään.

**Materiaalit** Muovit, metalli, kankaat

**Patenttinumero** Patenteja vireillä

## Valitse asennuksesi

	Lapsen koko	Asennustila	Asennuskaavio	Viiteikä	Istumapaikka
ECE R129	40-105 cm/ ≤19,5 kg	Taaksepäin suunnattu tila		<4 vuotta	Sijainti 1-5
	76-105 cm / paino ≤19,5 kg	Kasvot menosuuntaan-tila		15 kuukautisesta 4-vuotiaaseen	Sijainti 1-5

Lapsen ikä	Asennustila	Asennus	Kääntyvä lukitus
<15 kuukautta	Taaksepäin suunnattu tila	 	 <15M
>15 kuukautta	Taka-/eteenpäin suuntautuva tila	 	 >15M

## Asennuksessa huomioitavaa

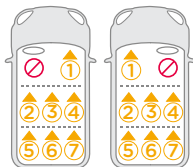
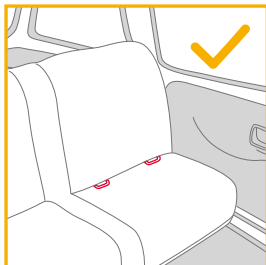

## Käytä sivutörmäyssuojaa

katso kuvat 1 - 2

1. Parannettu lapsen turvaistuin on varustettu irrotettavalla sivutörmäyssuojalla. Tätä sivutörmäyssuojaa ON käytettävä ajoneuvon ovipuolella. Asennus näytetty kohdassa 1.
2. Paina vapautuspainiketta irrottaaksesi sivutörmäyssuojan. 2

## Korkeuden asetus Päätuelle ja hartiavaljaille

katso kuvat 3 - 6

1. Säädä päätuki ja tarkista, että valjaiden hihnat ovat oikealla korkeudella kuvien 3&4&5&6 mukaisesti.
  - ! Käytettäessä taaksepäin suunnatussa tilassa, hartiavaljaiden korkeuden on oltava samalla tasolla kuin lapsen hartiat tai juuri niiden alapuolella. 3
  - ! Käytettäessä kasvat menosuuntaan -tilassa, hartiavaljaiden korkeuden on oltava samalla tasolla lapsen hartioiden yläosan kanssa. 4
- Vedä päätuen säätövivusta 5 samalla, kun vedät ylös tai painat alas päätukea, kunnes se napsahtaa yhteen 6 asennosta. Päätuen asennot on näytetty kuvassa 6.

## Kallistuksen säätö

katso kuvat 7 - 8

- Purista kallistuksen säätöpainiketta säätääksesi parannetun lapsen turvaistuimen oikeaan asentoon. 7
- Sekä taaksepäin- että eteenpäin suunnatussa tilassa on 5 kallistusasettoa, kallistuskulmat on näytetty kohdassa 8.

# Alustan asennus

## katso kuvat 9 - 16

1. Kiinnitä ISOFIX-ohjaimet ajoneuvon ISOFIX-kiinnityspisteisiin (katso ajoneuvon omistajan käsikirja). 9 ISOFIX-ohjaimet suojaavat ajoneuvon istuimen pintaa repeämisiltä. Ne myös ohjaavat ISOFIX-liittimiä.
2. Taita tukijalka esiin varastolokerosta. 10
3. Laajenna ISOFIX-liittimiä painamalla ISOFIX-säätöpainiketta samalla liittimestä vetäen. 11
4. Paina ISOFIX-säätöpainiketta säätääksesi ISOFIX-liittimiä. Kohdista ISOFIX-liittimet ISOFIX-ohjaimien kanssa ja napsauta sitten molemmat ISOFIX-liittimet ISOFIX-kiinnityspisteisiin. 12
- ! Varmista, että molemmat ISOFIX-kiinnikkeet on kiinnitetty lujasti ajoneuvon ISOFIX-kiinnityskohtiin. Liitettäessä tulisi kuulua kaksi naksahdusta ja molempien ISOFIX-ilmaisimien tulisi näkyä vihreinä. 12 -1
- ! Varmista, että alusta on asennettu pitävästi vetämällä molemmista ISOFIX-liittimistä.
5. Asetettuasi alustan ajoneuvon istuimelle, laajenna tukijalka lattiaan 13. Kun tukijalka on kiinnitetty oikein, tukijalan ilmaisin on vihreä. Se näkyy punaisena, kun asennus on tehty väärin. 13 -2
- ! Tukijalalla on useita asentoja. Kun tukijalan ilmaisin näkyy punaisena, tukijalka on väärässä asennossa.
- ! Varmista, että tukijalka on kokonaan kosketuksissa ajoneuvon lattialevyn kanssa.
- ! Purista tukijalan säätöpainiketta ja lyhennä sitten tukijalkaa ylöspäin. 13 -1
6. Kokonaan koottu alusta näkyy kuvassa 14.

- ! ISOFIX-liittimien tulee olla kiinni ja lukittuina ISOFIX-kiinnityspisteisiin. 14 -1
- ! Tukijalka on asennettava oikein niin, että vihreä ilmaisin on näkyvässä. 13 -2
- ! Varmista aina, että tukijalka on suorassa kosketuksessa lattiaan, ja että se on lukitussa asennossa, vaikka lasta ei olisi istuimessa.

## Alustan poistaminen

7. Poistaaksesi alustan ajoneuvon istuimesta, paina ensin toissijaisia lukkopainikkeita 15 -1 ja paina sen jälkeen ISOFIX-vapautuspainikkeita 15 -2 ISOFIX-liittimissä ennen alustan poistamista ajoneuvon istuimesta. 15
8. Kuljetusta varten paina ISOFIX-säätöpainiketta ja siirrä ISOFIX-liittimet takaisin taaksepäin säilytysasentoon. 16

**Taaksepäin suunnattu tila**  
(Pituudeltaan 40-105 cm /  
painoltaan ≤19,5 kg lapsille)

## katso kuvat 17 - 24

- ! Asenna parannettu lapsen turvaistuin ajoneuvon takaistuimelle ja aseta sitten lapsi parannettuun lapsen turvaistuimeen.
1. Pidä ISOFIX-säätöpainiketta painettuna ja työnnä parannettua lapsen turvaistuinta takaisin, kunnes se on kosketuksissa ajoneuvon istuimen selkänöjan kanssa. 17
  2. Pidä kiertopainiketta painettuna kiertääksesi istuimen sille puolelle, josta lapsi on helpoin laskea paikalleen tai pois ja kierrä sitten turvaistuin taaksepäin suunnattuun asentoon. 18

- ! Varmista aina, että istuin on lukitussa asennossa (selkä menosuuntaan / selkä menosuuntaan) myös silloin, kun lapsi ei ole siinä.
- ! Paina kiertopainiketta jommalla kummalla puolella kiertääksesi parannettua lapsen turvaistuinta.
- 3. Paina valjaiden säätöpainiketta samalla, kun vedät hartiavaljaat ulos haluttuun pituuteen (Vedä alta kiinnitetyt hartiapehmusteet pidentääksesi). <sup>19</sup>
- 4. Avaa valjaiden soljen lukitus painamalla punaista painiketta. <sup>20</sup>
- 5. Aseta soljen kielet vasten magneettista aluetta parannetun lapsen turvaistuimen ulkopuolella niin, että kielet pysyvät paikoillaan. <sup>21</sup>

## Vauvalisävarusteen käyttö

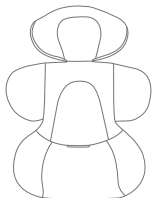

On suositeltavaa käyttää koko vauvan lisäosaa niin kauan, kun vauva on alle 60 cm pituinen. Vauvan lisäosaa voi käyttää, kunnes lapsi on kasvanut lisäosaa pitemmäksi. Vauvalisäosa parantaa sivutörmäyssuojausta.

- 6. Aseta lapsi parannettuun lasten turvaistuimeen ja vie molemmat kädet valjaiden läpi.
- 7. Kiinnitä solki. Katso kuva <sup>22</sup>
- 8. Kierrä parannettu lapsen turvaistuin taaksepäin suunnattuun asentoon. Parannetun lapsen turvaistuimen ilmaisin näkyy vihreänä. <sup>23</sup>
- 9. Vedä säätönauhakudos alas ja säädä se oikeaan pituuteen niin, että lapsi on kiinnitetty tiukasti. <sup>24</sup>
- ! Pidä lapsi aina kiinnitettynä valjaisiin, jotka on kiristetty oikein poistamalla löysyys.

## Kasvot menosuuntaan -tila (Lapsen pituus 76-105 cm / Lapsen paino ≤ 19,5 kg / Lapsen ikä ≤ 15 kuukautta)

### katso kuvat <sup>25</sup> - <sup>31</sup>

- ! Asenna parannettu lapsen turvaistuin ajoneuvon takaistuimelle ja aseta sitten lapsi parannettuun lapsen turvaistuimeen.
- ! Liu'uta kääntyvän lukituksen painiketta vasemmalle kääntääksesi tehostetun lasten turvalaitteen eteenpäin suunnattuun tilaan. <sup>25</sup>
- 1. Paina kiertopainiketta kiertääksesi istuimen sille puolelle, josta lapsi on helpoin laskea paikalleen tai pois ja kierrä sitten turvaistuin eteenpäin suunnattuun asentoon. <sup>26</sup>
- ! Paina kiertopainiketta jommalla kummalla puolella kiertääksesi parannettua lapsen turvaistuinta.
- 2. Paina valjaiden säätöpainiketta samalla, kun vedät hartiavaljaat ulos haluttuun pituuteen (Vedä alta kiinnitetyt hartiapehmusteet pidentääksesi). <sup>27</sup>
- 3. Avaa valjaiden soljen lukitus painamalla punaista painiketta. <sup>28</sup>
- ! Poista vauvan lisäosa kasvot menosuuntaan -tilassa
- 4. Aseta soljen kielet vasten magneettista aluetta parannetun lapsen turvaistuimen ulkopuolella niin, että kielet pysyvät paikoillaan. <sup>29</sup>
- 5. Kierrä parannettu lapsen turvaistuin kasvot menosuuntaan parannetun lapsen turvaistuimen ilmaisin näkyy vihreänä. <sup>30</sup>
- ! Varmista aina, että istuin on lukitussa asennossa (selkä menosuuntaan / selkä menosuuntaan) myös silloin, kun lapsi ei ole siinä.
- 6. Vedä säätönauhakudos alas ja säädä se oikeaan pituuteen niin, että lapsi on kiinnitetty tiukasti. <sup>31</sup>

- ! Pidä lapsi aina kiinnitettynä valjaisiin, jotka on kiristetty oikein poistamalla löysyys.
- ! ÄLÄ käytä Kasvot menosuuntaan -tilassa ennen kuin lapsi on vähintään 76 cm pitkä JA 15 kuukauden ikäinen.

## Irrota pehmyttarvikkeet

### katso kuvat 32 - 38

Paina punaista painiketta soljen avaamiseksi. 32

Toimi vaiheiden 33 - 38 mukaisesti irrottaaksesi pehmyttarvikkeet.

Kiinnittääksesi pehmyttarvikkeet takaisin pakoilleen, toista yllä esitetyt vaiheet käänteisessä järjestyksessä.

## Hoito ja kunnossapito

- ! Säilytä vauvalisäosaa lasten ulottumattomissa.
- ! Pese pehmyttarvikkeet alle 30 °C -asteisessa kylmässä vedessä.
- ! Älä silitä pehmyttarvikkeita.
- ! Älä valkaise tai kuivapese pehmyttarvikkeita.
- ! Älä käytä laimentamatonta neutraalia pesuainetta, bensiiniä tai muita orgaanisia liuottimia parannetun lapsen turvaistui-  
men tai alustan pesemiseen. Se voi vahingoittaa parannettua lasten turvaistuinta.
- ! Älä kuivaa pehmyttarvikkeita kiertämällä niitä suurella voimalla. Siitä voi jäädä pehmyttarvikkeisiin ryppyjä.
- ! Ripusta pehmeät tavarat kuivumaan.
- ! Irrota parannettu lapsen turvaistuin ajoneuvon istuimesta, jos sitä ei käytetä pitkään aikaan.



# BG Добре дошли в Joie™

Купили сте висококачествена, напълно сертифицирана система за обезопасяване на деца. Този продукт е подходящ за употреба от деца с височина до 105 cm и тегло до 19,5 kg.

Прочетете внимателно това Ръководство и следвайте стъпките за монтаж, защото това е ЕДИНСТВЕНИЯТ начин да защитите детето си от сериозно нараняване и смърт в случай на злополука и да осигурите удобство на детето си, докато използвате продукта.

Пазете това ръководство за бъдещи справки.

## Моля, потвърдете

За да използвате подобренията система за обезопасяване на деца Joie с -Size ISOFIX връзки съгласно Правило №129 на ООН, Вашето дете трябва да отговаря на следните изисквания.

С гръб към пътя: Дете с височина 40 cm-105 cm/макс. 19,5 kg;

С лице към пътя: Дете с височина 76 cm-105 cm/макс. 19,5 kg;

Моля, прочетете всички инструкции в това ръководство преди да монтирате и използвате този продукт.

**! ВАЖНО! ЗАПАЗЕТЕ ЗА БЪДЕЩИ СПРАВКИ. МОЛЯ, ПРОЧЕТЕТЕ ВНИМАТЕЛНО.**

! Моля, запазете ръководството за бърз старт за бъдещи справки.

За информация относно гаранцията, моля, посетете нашия уебсайт на адрес [joiebaby.com](http://joiebaby.com)



## Списък на частите

Моля, уверете се, че няма липсващи части. Моля, свържете се с търговеца на дребно, ако нещо липсва.

- 1 Опора за главата
- 2 Подложка на седалката
- 3 Катарам
- 4 Бутон за регулиране на мрежата
- 5 Мрежа за регулиране
- 6 Бутон за регулиране на облегалката
- 7 Бутон за регулиране на ISOFIX
- 8 Заклучване на въртенето
- 9 Бутон за завъртане
- 10 Подложки за презрамките
- 11 Вложка за новородено
- 12 Бутон за регулиране на опората за главата
- 13 Отделение за съхранение на ръководството за употреба
- 14 ISOFIX конектор
- 15 ISOFIX водачи
- 16 Допълнителна защита от страничен удар  
\*Да се използва само от страната на вратата
- 17 Бутон за регулиране на опорното краче
- 18 Опорно краче

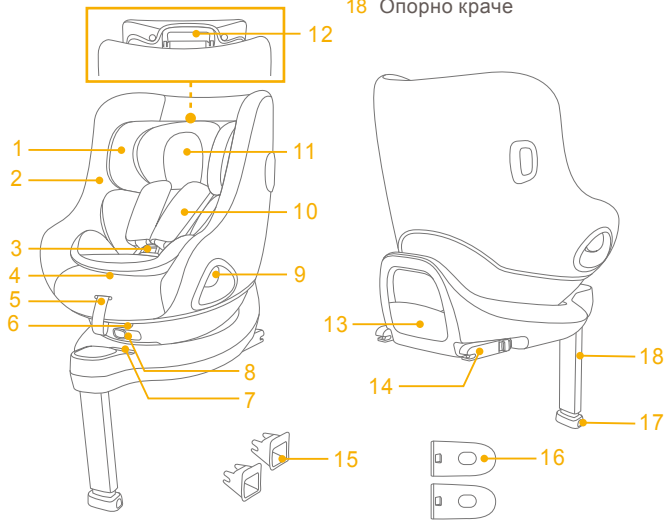

## ПРЕДУПРЕЖДЕНИЕ

- ! **ВНИМАВАЙТЕ** твърди предмети и пластмасови части на подобрената система за обезопасяване на деца да се намират и да са монтирани, така че да не могат да се заклещят от подвижна седалка или на вратата на автомобила.
- ! **НЕ** използвайте подобрени системи за обезопасяване на деца в позиция с гръб към пътя на места, където има активна предна въздушна възглавница.
- ! **ВАЖНО - ДА НЕ СЕ ИЗПОЛЗВА С ЛИЦЕ КЪМ ПЪТЯ ПРЕДИ ДЕТЕТО ДА НАВЪРШИ 15 МЕСЕЦА.**
- ! Подобрената система за обезопасяване на деца може да не се побира във всички одобрени автомобили. Моля, вижте включения списък с монтажни елементи за повече подробности.
- ! **Евентуални опорни крачета** трябва да са в контакт с пода на превозното средство. Колани, обезопасяващи детето, трябва да се регулират спрямо тялото на детето. Коланите да не се усукват.
- ! Коланът през кръста трябва да бъде поставен ниско, така че да обхваща здраво таза.
- ! Тази подобрена система за обезопасяване на деца трябва да се смени, ако е била подложена на силен стрес при злополука. Злополуката може да причини щети, които не можете да видите.

## ПРЕДУПРЕЖДЕНИЕ

- ! **Обърнете внимание**, че е опасно да се правят поправки и добавки към изделието без одобрение от подходящите власти, както и че е опасно да не следвате точно инструкциите за монтаж, предоставени от производителя на подобрената система за обезопасяване на деца.
- ! Децата не трябва да се оставят без надзор в подобрената система за обезопасяване на деца.
- ! **Евентуален багаж** или други предмети, които могат да причинят нараняване в случай на сблъсък, трябва да са обезопасят правилно.
- ! Подобрената система за обезопасяване на деца **НЕ ТРЯБВА ДА СЕ ИЗПОЛЗВА** без меките части.
- ! Меките части не трябва да се сменят с различни от препоръчаните от производителя, защото меките части представляват неразделна част от ефективността на обезопасителната система.
- ! Моля, **обърнете внимание** на инструкциите и предупрежденията в ръководството на производителя на превозното средство.

## Спешен случай

При спешен случай или злополука най-важно е да се погрижите за детето си, така че да му бъде оказана незабавна първа помощ и веднага да бъде назначено лечение.

## Информация за продукта

- Това е подобрена система за обезопасяване на деца "i-Size". Тя е одобрена съгласно Правило №129 на ООН за използване основно в места за сядане в автомобил, съвместими с i-Size, както е посочено от производителите на автомобила в ръководството на превозното средство.
- В случай на съмнение, консултирайте се с производителя на подобрената система за обезопасяване на деца или с търговеца.

**Материали** Пластмаса, метал, текстил  
**Номер на патент** Заявки за патенти

## Изберете своя монтаж

	Размер на детето	Режим на инсталация	Фигура относно инсталацията	Референтна възраст	Позиция на седалката
ECE R129	40 cm - 105 cm/ ≤ 19,5 kg	Режим с гръб към пътя		< 4 години	Позиция 1-5
	76 cm - 105 cm/ ≤ 19,5 kg	Режим с лице към пътя		От 15 месеца до 4 години	Позиция 1-5

Възраст на детето	Режим на инсталация	Инсталация	Заклучване на въртенето
< 15 месеца	Режим с гръб към пътя	 	
> 15 месеца	Режим с гръб/лице към пътя	 	

## Инсталацията включва

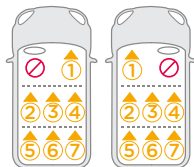
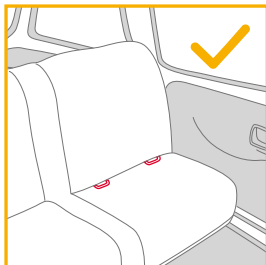

## Използвайте защита от страничен удар

Вижте изображенията 1 - 2

1. Подобрената система за обезопасяване на деца се предоставя с отстраняема защита от страничен удар. Тази защита от страничен удар ТРЯБВА да се използва от страната на вратата на превозното средство. Инсталация, показана на 1.
2. Натиснете бутона за освобождаване, за да отстраните защитата от страничен удар. 2

## Регулиране на височината за опората за глава и презрамките

Вижте изображенията 3 - 6

1. Моля, завъртете опората за главата и се уверете, че обезопасителните презрамки са с правилната височина съгласно 3 & 4 & 5 & 6

! Когато се използва в режим с гръб към пътя, височината на презрамките трябва да е на нивото на или малко под горната част на раменете на детето. 3

! Когато се използва в режим с лице към пътя, височината на презрамките трябва да е на нивото на горната част на раменете на детето. 4

Издърпайте лоста за регулиране на опората за главата 5. В същото време местете опората за главата нагоре или надолу докато щракне в една от 6 позиции. Позициите на опората за глава са показани на 6.

## Регулиране на наклона

Вижте изображенията 7 - 8

Стиснете бутона за регулиране на наклона, за да регулирате подобрената система за обезопасяване на деца до подходящата позиция. 7

Режимът с гръб към пътя и режимът с лице към пътя имат по 5 позиции на наклона, като ъглите на наклон са показани на 8.

# Инсталация на основата

## Вижте изображенията 9 - 16

1. Прикрепете ISOFIX водачите към точките за закрепване ISOFIX (вижте ръководството за собственика). 9 ISOFIX водачите могат да защитят повърхността на автомобилната седалка от разкъсване. Те също водят конекторите ISOFIX.
  2. Разгънете опорния крак от отделението за съхранение. 10
  3. Удължете конекторите ISOFIX, като натиснете бутона за регулиране на ISOFIX, докато издърпвате конектора. 11
  4. Натиснете бутона за регулиране ISOFIX, за да регулирате конекторите ISOFIX. Подравнете конекторите ISOFIX с водачите ISOFIX и "щракнете" двата конектора ISOFIX в точките за закрепване ISOFIX. 12
- ! Уверете се, че и двата конектора ISOFIX са надеждно прикрепени към точките за закрепване ISOFIX на превозното средство. Трябва да се чуят две щраквания и цветовете на индикаторите на двата конектора ISOFIX трябва да са изцяло зелени. 12 -1
- ! Проверете, за да се уверите, че основата е закрепена надеждно, като издърпате и двата ISOFIX конектора.
5. След поставяне на основата върху седалката на автомобила, удължете опорното краче до пода 13. Когато опорното краче е инсталирано правилно, индикаторът на опорното краче ще свети зелено. При неправилно инсталиране ще свети червено. 13 -2
- ! Крачето за зареждане има множество позиции. Когато индикаторът на крачето за зареждане е червен, това означава, че опорното краче е в грешната позиция.
- ! Уверете се, че опорното краче е в пълен контакт с пода на автомобила.
- ! Стиснете бутона за регулиране на опорното краче, после приберете опорното краче нагоре. 13 -1
6. Напълно оборудваната основа е както е показано в 14.
- ! Конекторите ISOFIX трябва да се прикрепят и заключат в точките за прикрепване на ISOFIX. 14 -1

- ! Опорното краче трябва да бъде инсталирано правилно със зелен индикатор. 13 -2
- ! Винаги се уверявайте, че опорното краче е в пряк контакт с пода и че е в заключена позиция, дори когато детето не е седнало в столчето.

## Отстраняване на основата

7. За да отстраните основата от седалката на автомобила, първо натиснете бутоните на втората ключалка 15 -1 после натиснете бутоните за освобождаване ISOFIX 15 -2 на конекторите ISOFIX преди да отстраните основата от седалката на превозното средство. 15
8. За транспортиране натиснете бутона за регулиране на ISOFIX и преместете конекторите ISOFIX назад в позиция за съхранение. 16

## Режим с гръб към пътя Височина на детето 40 cm - 105 cm/ Тегло на детето ≤19,5 kg.

## Вижте изображенията 17 - 24

- ! Моля, инсталирайте подобрената система за обезопасяване на деца на задната седалка на превозното средство, след което поставете детето в подобрената система за обезопасяване на деца.
1. Натиснете и задръжте бутона за регулиране на ISOFIX и натиснете подобрената система за обезопасяване на деца назад, докато влезе в контакт с гърба на седалката на автомобила. 17
  2. Натиснете и задръжте бутона за завъртане, за да завъртите за по-лесно поставяне/отстраняване на детето, след което завъртете седалката към позиция с гръб към пътя. 18

- ! Винаги се уверявайте, че седалката е в заключена позиция (с гръб към пътя/с лице към пътя), дори когато детето не е поставено.
- ! Натиснете бутона за завъртане на една от страните, за да завъртите подобрената система за обезопасяване на деца.
- 3. Натиснете бутона за регулиране на системата за обезопасяване, докато издърпвате обезопасителните презрамки до желаната дължина (издърпайте под фиксирани раменни подложки, за да удължите). **19**
- 4. Отключете катарамата на системата, като натиснете червения бутон. **20**
- 5. Поставете езичетата на катарамите срещу магнитната зона на другата страна на подобрената система за обезопасяване на деца, така че езичетата да се задържат на място. **21**

## Използване на вложка за новородено

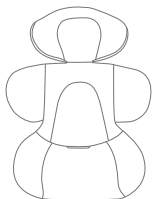

Препоръчваме да се използва цялата вложка за новородено, когато бебето е под 60 cm. Може да се използва, докато израсте вложката. Вложката за новородено повишава защитата в случай на страничен удар.

- 6. Поставете детето в подобрената система за обезопасяване на деца и прокарайте и двете ръце през презрамките.
- 7. Заключайте катарамата. Моля, вижте **22**
- 8. Завъртете подобрената система за обезопасяване на деца до позиция с гръб към пътя. Индикаторът на подобрената система за обезопасяване на деца ще стане зелен. **23**
- 9. Издърпайте надолу мрежата за регулиране и настройте до правилната дължина, за да сте сигурни, че детето Ви е правилно обезопасено. **24**
- ! Винаги дръжте детето обезопасено в системата за обезопасяване и затегнете добре, като отстраните евентуално отпускане.

## Режим с лице към пътя (Височина на детето 76 cm - 105 cm/Тегло на детето ≤19,5 kg/Възраст на детето ≤ 15 месеца)

### Вижте изображенията **25 - 31**

- ! Моля, инсталирайте подобрената система за обезопасяване на деца на задната седалка на превозното средство, след което поставете детето в подобрената система за обезопасяване на деца.
- ! Моля, плъзнете бутона за заключване на въртенето наляво, за да завъртите подобрената система за обезопасяване на деца до режим с лице към пътя. **25**
- 1. Натиснете бутона за завъртане, за да завъртите за по-лесно поставяне/отстраняване на детето, след което завъртете седалката към позиция с лице към пътя. **26**
- ! Натиснете бутона за завъртане на една от страните, за да завъртите подобрената система за обезопасяване на деца.
- 2. Натиснете бутона за регулиране на системата за обезопасяване, докато издърпвате обезопасителните презрамки до желаната дължина (издърпайте под фиксирани раменни подложки, за да удължите). **27**
- 3. Отключете катарамата на системата, като натиснете червения бутон. **28**
- ! Отстранете вложката за новородено в режим с лице към пътя.
- 4. Поставете езичетата на катарамите срещу магнитната зона на другата страна на подобрената система за обезопасяване на деца, така че езичетата да се задържат на място. **29**
- 5. Завъртете подобрената система за обезопасяване на деца до позиция с лице към пътя и индикаторът на подобрената система за обезопасяване на деца ще стане зелен. **30**
- ! Винаги се уверявайте, че седалката е в заключена позиция (с гръб към пътя/с лице към пътя), дори когато детето не е поставено.

6. Издърпайте надолу мрежата за регулиране и настройте до правилната дължина, за да сте сигурни, че детето Ви е правилно обезопасено. 
- ! Винаги дръжте детето обезопасено в системата за обезопасяване и затегнете добре, като отстраните евентуално отпускане.
- ! НЕ използвайте режим с лице към пътя, освен ако детето Ви не е най-малко 76 cm И на възраст 15 месеца.

## Отстраняване на меките части

Вижте изображенията  - 

Натиснете червения бутон, за да откопчаете катарамата. 

Следвайте стъпки  - , за да отстраните меките части.

За да поставите отново меките части, повторете стъпките по-горе в обратна последователност.

## Грижа и поддръжка

- ! Моля, съхранявайте подложката далеч от досега на деца.
- ! Перете меките части със студена вода под 30°C.
- ! Не гладете меките части.
- ! Не използвайте белина или химическо чистене за меките части.
- ! Не използвайте неразреден разтвор, бензин или други органични разтворители за почистване на подобрената система за обезопасяване на деца. Това може да повреди подобрената система за обезопасяване на деца.
- ! Не усуквайте меките части с прекомерна сила, за да ги изсушите. Това може да остави гънки по текстилните елементи.
- ! Окачете меките части, за да изсъхнат.
- ! Моля, отстранете системата за обезопасяване на деца от седалката на автомобила, ако няма да я използвате продължително време.



# ET Tere! Mina olen Joie™

Otsite kvaliteetse turvaistme, millel on kõik vajalikud sertifikaadid. Toode sobib kasutamiseks lapse pikkusega 105 cm ja kaaluga kuni 19,5kg.

Lugege see kasutusjuhend hoolikalt läbi ja järgige paigaldamise samme, sest see on AINUS viis, et teie laps oleks õnnetusjuhtumi korral kaitstud tõsiste vigastuste või surma eest ning et toote kasutamine oleks lapsele mugav.

Hoidke kasutusjuhend edaspidiseks kasutamiseks alles.

## Palun kinnitage

Selle Joie täiustatud turvaistme kasutamisel ÜRO määrusele nr 129 vastava i-Size ISOFIX-kinnitustega kehtivad lapsele järgmised nõuded.

Seljaga sõidusuunas: lapse pikkus 40-105 cm / kaal kuni 19,5kg;

Näoga sõidusuunas: lapse pikkus 76-105 cm / kaal kuni 19,5kg;

Lugege kõik selles juhendis olevad juhised läbi, enne kui hakkate toodet paigaldama.

**! TÄHTIS! HOIDKE ALLES HILISEMAKS KASUTAMISEKS. LUGEGE TÄHELEPANELIKULT.**

! Hoidke kiirjuhend alles, et saaksite seda ka hiljem kasutada.

Garantiiteabe leiate meie veebisaidilt aadressil [joiebaby.com](http://joiebaby.com)



## Osad

Veenduge, et kõik osad on alles. Kui mõni osa on puudu, võtke ühendust müüjaga.

- |                             |                              |
|-----------------------------|------------------------------|
| 1 Peatugi                   | 12 Peatoe reguleerimishoob   |
| 2 Istmepadi                 | 13 Kasutusjuhendi tasku      |
| 3 Pannal                    | 14 ISOFIX-i pistik           |
| 4 Rihma reguleerimisnupp    | 15 ISOFIX-i juhikud          |
| 5 Reguleerimisrihm          | 16 Külgmiline löögikaitse    |
| 6 Kalde reguleerimisnupp    | *kasutada ainult ukse pool   |
| 7 ISOFIX-i reguleerimisnupp | 17 Tugijala reguleerimisnupp |
| 8 Suunalukk                 | 18 Tugijalg                  |
| 9 Pöördnupp                 |                              |
| 10 Õlarihmade katted        |                              |
| 11 Imikuiste                |                              |

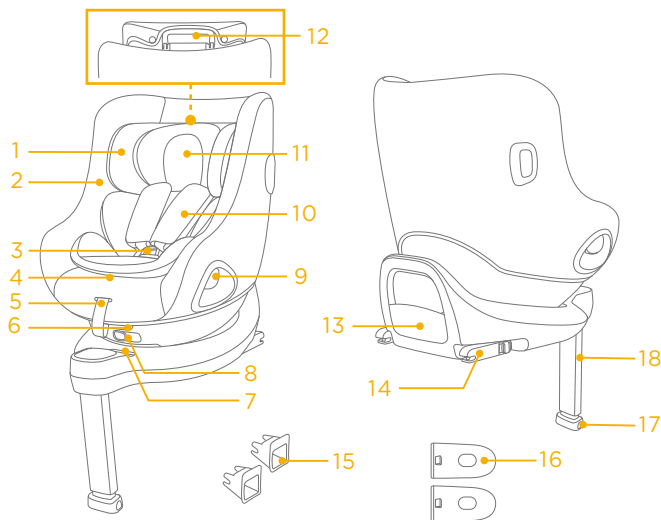

## HOIATUS

- ! JÄLGIGE kindlasti, et täiustatud turvaistme jäigad komponendid ja plastosad ei jääks liigutatava sõidukiistme või sõiduki ukse vahele.
- ! ÄRGE KASUTAGE täiustatud turvaistet seljaga sõidusuunas asendis sõiduki istekohal, mille eesmine turvapadi on aktiveeritud.
- ! ITÄHTIS - ÄRGE KASUTAGE NÄOGA SÕIDUSUUNAS ASENDIS ENNE, KUI LAPSE VANUS ON ÜLE 15 KUU.
- ! Täiustatud turvaiste ei pruugi kõigisse tunnustatud sõidukitesse sobida. Üksikasju vaadake kaasasolevast paigaldusloendist.
- ! Seadme tugijalad peavad toetuma sõiduki põrandale ja lapse kinnitusrihmad tuleb reguleerida sobivaks lapse keha järgi. Rihmad ei tohi olla keerdus.
- ! Veenduge, et sülerihm paikneb üsna madalal ja kinnitub üle lapse puusade.
- ! Kui täiustatud turvaiste saab tugeva löögi või satub õnnetusse, tuleb turvaiste välja vahetada. Õnnetus võib turvaistet kahjustada viisil, mida pole näha.

## HOIATUS

- ! Kaaluge kindlasti võimalikke ohte, mis kaasnevad seadme muutmise või täiendamisega viisil, milleks pole pädeva asutuse heakskiitu, või täiendava turvaistme paigaldamisega moel, mis ei vasta täpselt selle tootja paigaldusjuhistelet.
- ! Ärge jätke täiustatud turvaistmel olevat last järelevalveta.
- ! Kõik pakid ja muud esemed, mis võivad kokkupõrke korral last vigastada, tuleb sõidukis nõuetekohaselt kinnitada.
- ! Täiustatud turvaistet EI TOHI KASUTADA ilma polstriteta.
- ! Seame polstreid ei tohi asendada osadega, mida tootja ei soovita, sest polstrid on turvaistme toimimiseks vajalikud lahutamatud osad.
- ! Pöörake tähelepanu ka sõiduki käsiraamatus olevatele juhistele ja hoiatustele.

## Õnnetuse korral

Kui juhtub õnnetus, laske oma lapsele kindlasti anda kohe esmaabi ja vajadusel meditsiinilist ravi.

## Tooteteave

- See on i-Size'i täiustatud turvaiste. Seade on heaks kiidetud kasutamiseks ÜRO määrusele nr 129 vastavatel sõiduki i-Size'iga ühilduvatel istekohtadel, mis on näidatud sõiduki tootjad kasutusjuhendis.
- Kahtluse korral küsige nõu täiustatud turvaistme tootjalt või edasimüüjalt.

**Materjalid** Plastid, metall, kangad  
**Patendi nr** Patenditaotlus on esitatud

## Valige sobiv paigaldusviis

	Lapse suurus	Paigaldusviis	Paigaldusjoonis	Ligikaudne iga	Istme asend
ECE R129	40-105 cm / ≤19,5kg	Seljaga sõidusuunas		< 4 aastat	Asendid 1-5
	76-105 cm / ≤19,5 kg	Näoga sõidusuunas		15 kuud kuni 4 aastat	Asendid 1-5

Lapse vanus	Paigaldusviis	Paigaldamine	Suunalukk
< 15 kuu	Seljaga sõidusuunas:		<15M
> 15 kuu	Seljaga/ näoga sõidusuunas:		>15M

## Probleemid paigaldamisel

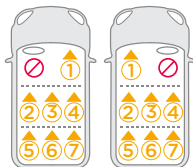
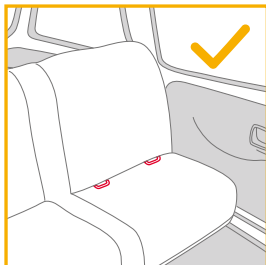

## Kasutage külgmist löögikaitset

vt pilte 1 – 2

1. Täiustatud turvaistmega on kaasas eemaldatav külgmist löögikaitse. Parima kaitse tagamiseks TULEB löögikaitse paigutada sõiduki ukse poole. Paigaldamine on näidatud 1.
2. Külgmist löögikaitse eemaldamiseks vajutage vabastusnuppu. 2

## Kõrguse reguleerimine Peatoe ja õlarihmade kõrgus

vt pilte 3 – 6

1. Reguleerige peatoe kõrgust ja kontrollige, kas õlarihmad on õiges asendis vastavalt joonistele 3, 4, 5 ja 6

- ! Seljaga sõidusuunas kasutades peab õlarihm olema lapse õlgade kõrgusel või veidi allpool. 3
- ! Näoga sõidusuunas kasutades peab õlarihm olema lapse õlgade kõrgusel. 4

Vajutage peatoe reguleerimishooba 5, ja tõmmake peatoetuge üles või alla ning fikseerige ühte 6 asendist. Peatoe asendid on näidatud joonisel 6.

## Kalde reguleerimine

vt pilte 7 – 8

Vajutage kalde reguleerimisnuppu, et reguleerida täiustatud turvaiste sobivasse asendisse. 7

Nii seljaga kui näoga sõidusuunas asendi korral saab kasutada 5 erinevat kallet, mis on näidatud joonisel 8.

# Aluse paigaldamine

vt pilte 9 – 16

1. Kinnitage ISOFIX-i juhikud sõiduki ISOFIX-ankrutes külge (vt sõiduki kasutusjuhendit). 9 ISOFIX-i juhikud aitavad kaitsta sõiduki istmekatteid rebendite eest. Lisaks aitavad need juhtida ISOFIX-pistikuid.
  2. Pöörake tugijalg hoiuasendit välja. 10
  3. Pikendage ISOFIX-pistikuid, vajutades ISOFIX-i reguleerimisnuppu ja tõmmates samal ajal pistikut. 11
  4. ISOFIX-pistikute reguleerimiseks vajutage ISOFIX-i reguleerimisnuppu. Seadke ISOFIX-pistikud kohakuti ISOFIX-i juhikutega ja seejärel ühendage mõlemad ISOFIX-pistikud ISOFIX-ankrute külge. 12
- ! Veenduge, et mõlemad ISOFIX-pistikud on korralikult ISOFIX-ankrutega ühendatud. Ühendamisel peab kostma kaks klõpsatust ja mõlema ISOFIX-pistiku näidikud peavad olema täiesti rohelised. 12 -1
- ! Kontrollige, kas alus on kindlalt paigaldatud, tõmmates mõlemat ISOFIX-pistikut.
5. Pärast aluse asetamist sõiduki istmele pikendage tugijalg pörandani 13. Kui tugijalg on õigesti paigaldatud, on tugijala näidik roheline. Valesti paigaldamisel on näidik punane. 13 -2
- ! Tugijalal on mitu asendit. Kui tugijala näidiku punane värv tähendab, et tugijalg on vales asendis.
- ! Veenduge, et tugijalg toetuks täielikult sõiduki pörandaga.
- ! Vajutage tugijala reguleerimisnuppu ja lühendage tugijalga ülespoole. 13 -1
6. Täielikult kokkupandud alus on kujutatud joonisel 14.
- ! ISOFIX-pistikud tuleb kinnitada ja lukustada ISOFIX-ankrute külge. 14 -1

- ! Tugijalg peab olema õigesti paigaldatud (näidik on roheline). 15 -2
- ! Veenduge, et tugijalg toetuks alati pörandale ja oleks lukustatud, isegi kui laps pole turvaistmel.

## Aluse eemaldamine

7. Aluse eemaldamiseks sõiduki istmelt vajutage esmalt sekundaarseid lukustusnuppe 15 -1 ja seejärel vajutage ISOFIX-pistikutel olevaid ISOFIX-i vabastusnuppe 15 -2, enne kui aluse sõiduki istmelt eemaldate. 15
8. Transportimiseks vajutage ISOFIX-i reguleerimisnuppu ja seadke ISOFIX-pistikud tagasi hoiuasendisse. 16

**Seljaga sõidusuunas**  
(Lapsele pikkusega 40 cm - 105cm /  
Kaaluga ≤19,5kg)

vt pilte 17 – 24

- ! Paigaldage täiustatud turvaiste sõiduki tagaistmele ja pange laps seejärel täiendatud turvaistmele.
1. Vajutage ja hoidke all ISOFIX-reguleerimisnuppu ning lükake täiustatud turvaistet tagasi, sõiduki istme seljatoe vastu. 17
  2. Lapse hõlpsamaks istmele panemiseks / istmelt äratõstmiseks vajutage pöördnuppu ja seejärel pöörake iste seljaga sõidusuunas asendisse. 18

- ! Veenduge, et (seljaga/näoga sõidusuunas) iste oleks alati lukustatud, isegi kui selles pole last.
- ! Täiustatud turvaistme pööramiseks vajutage kummalgi küljel olevat pöördnuppu.
- 3. Vajutage rakmete reguleerimisnuppu ja tõmmake õlarihmad samal ajal soovitud pikkuseni (pikenemiseks tõmmake fikseeritud õlapatjade altpoolt). <sup>19</sup>
- 4. Rakmete lukust vabastage vajutage punast nuppu. <sup>20</sup>
- 5. Asetage pandlakeeled täiustatud turvaistme välisküljel oleva magnetala vastu, et keeled püsiksid paigal. <sup>21</sup>

## Imikuistme kasutamine

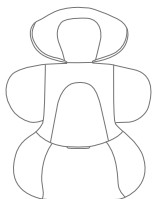

Soovitame kasutada komplektset imikuistet, kui laps on lühem kui 60 cm. Seda saab kasutada, kuni laps imikuistmest välja kasvab. Imikuistme parandab kaitset kokkupõrke korral.

- 6. Pange laps täiustatud turvaistmele ja suunake tema käed läbi rakmete.
- 7. Kinnitage pannel. Vaadake joonist <sup>22</sup>
- 8. Pöörake täiustatud turvaiste seljaga sõidusuunas. Täiustatud turvaistme näidik muutub roheliseks. <sup>23</sup>
- 9. Tõmmake reguleerimisrihma alla ja reguleerige selle pikkust, nii et laps oleks korralikult kinnitatud. <sup>24</sup>
- ! Hoidke rakmed alati korralikult kinnitatuna ja reguleerituna, eemaldades kõik lõtkud.

**Näoga sõidusuunas**  
(Lapsele pikkusega 76 cm – 105 cm / kaaluga ≤19,5kg / vanusega ≤15 kuud)

vt pilte <sup>25</sup> – <sup>31</sup>

- ! Paigaldage täiustatud turvaiste sõiduki tagaistmele, ja pange laps seejärel täiendatud turvaistmele.
- ! Lükake suunaluku nuppu vasakule, et pöörata täiustatud turvaiste näoga sõidusuunas. <sup>25</sup>
- 1. Lapse hõlpsamaks istmele panemiseks / istmelt äratõstmiseks vajutage pöördnuppu ja seejärel pöörake iste näoga sõidusuunas asendisse. <sup>26</sup>
- ! Täiustatud turvaistme pööramiseks vajutage kummalgi küljel olevat pöördnuppu.
- 2. Vajutage rakmete reguleerimisnuppu ja tõmmake õlarihmad samal ajal soovitud pikkuseni (pikenemiseks tõmmake fikseeritud õlapatjade altpoolt). <sup>27</sup>
- 3. Rakmete lukust vabastage vajutage punast nuppu. <sup>28</sup>
- ! Eemaldage imikuiste näoga sõidusuunas olevast turvaistmest.
- 4. Asetage pandlakeeled täiustatud turvaistme välisküljel oleva magnetala vastu, et keeled püsiksid paigal. <sup>29</sup>
- 5. Pöörake täiustatud turvaiste näoga sõidusuunas; turvaistme näidik muutub roheliseks. <sup>30</sup>
- ! Veenduge, et (seljaga/näoga sõidusuunas) iste oleks alati lukustatud, isegi kui selles pole last.
- 6. Tõmmake reguleerimisrihma alla ja reguleerige selle pikkust, nii et laps oleks korralikult kinnitatud. <sup>31</sup>

- ! Hoidke rakmed alati korralikult kinnitatu ja reguleerituna, eemaldades kõik lõtkud.
- ! ÄRGE kasutage näoga sõidusuunas asendis, kui laps pole vähemalt 76 cm pikk ja 15 kuud vana.

## Polstrite eemaldamine

vt pilte 32 – 38

Pandla avamiseks vajutage punast nuppu. 32

Järgige samme 33 - 38 polstrite eemaldamiseks.

Polstrite kinnitamiseks korrake ülaltoodud samme vastupidises järjekorras.

## Puhastamine ja hooldus

- ! Hoidke imikuistet lapsele kättesaamatus kohas.
- ! Peske polstrit külma veega, temperatuuril alla 30 °C.
- ! Ärge polstrit triikige.
- ! Ärge kasutage polstril valgendit ega keemilist puhastust.
- ! Ärge puhastage täiendatud turvaistet või selle alust lahjendamata detergente, bensiini ega muid orgaanilisi lahusteid. Need võivad täiendatud turvaistet kahjustada.
- ! Ärge väänake polstrit tugevalt kuivaks. See võib polstri jätta kortsu.
- ! Riputage polster kuivama.
- ! Kui täiustatud turvaistet pikka aega ei kasuta, eemaldage see koos alusega sõidukist.



# LT Sveiki! Tai – „Joie™“!

Jūs įsigijote aukštos kokybės, visiškai sertifikuotą vaikišką automobilinę kėdutę. Šis gaminytinka 105 cm ūgio, 19,5 kg svorio vaikams.

Atidžiai perskaitykite šią naudojimo instrukciją ir atlikite montavimo darbus, nes tai – vienintelis būdas apsaugoti vaiką nuo sunkių sužalojimų ar mirties nelaimingo atsitikimo atveju ir užtikrinti vaikui komfortą naudojantis šiuo gaminiu.

Naudojimo instrukcijos neišmeskite, nes jos dar gali prireikti.

## Patvirtinkite

Norint naudoti šią „Joie“ vaikišką automobilinę kėdutę su „i-Size ISOFIX“ jungtimis pagal JT reglamentą Nr. 129, jūsų vaikas privalo atitikti toliau nurodytus reikalavimus.

Naudojimas atgrėžus atgal: vaiko ūgis 40–105 cm, vaiko svoris maks. 19,5 kg

Naudojant nukreipus pirmyn: Vaiko ūgis 76–105 cm, svoris maks. 19,5 kg

Prieš surinkdami šį gaminį ir juo naudodamiesi, atidžiai perskaitykite visą naudojimo instrukciją.

**! SVARBU: IŠSAUGOKITE ATEIČIAI. ATIDŽIAI PERSKAITYKITE**

! Išsaugokite šią trumpąją naudojimo instrukciją, kad galėtumėte ją pasinaudoti ateityje.

Informacijos apie garantiją rasite apsilanke mūsų tinklapyje joiebaby.com.



## Dalių sąrašas

Įsitinkinkite, kad netrūksta dalių. Jei ko nors trūksta, susisiekiite su pardavėju.

- |                                 |   |
|---------------------------------|---|
| 1 Galvos atrama                 | 10 Perpetinių diržų įdėklai               |
| 2 Minkštoji sėdynės dalis       | 11 Įdėklas kūdikiui                       |
| 3 Sagtis                        | 12 Galvos atramos reguliavimo svirtis     |
| 4 Diržų reguliavimo mygtukas    | 13 Naudojimo instrukcijos laikymo skyrius |
| 5 Reguliavimo virvelė           | 14 ISOFIX jungtis                         |
| 6 Atlošo reguliavimo mygtukas   | 15 ISOFIX kreiptuvai                      |
| 7 ISOFIX regulatoriaus mygtukas | 16 Apsauga nuo šoninių smūgių             |
| 8 Lanksto fiksatorius           | *privaloma naudoti tik durų pusėje        |
| 9 Pasukimo mygtukas             | 17 Atraminio ramsčio reguliavimo mygtukas |
|                                 | 18 Atraminis ramstis                      |

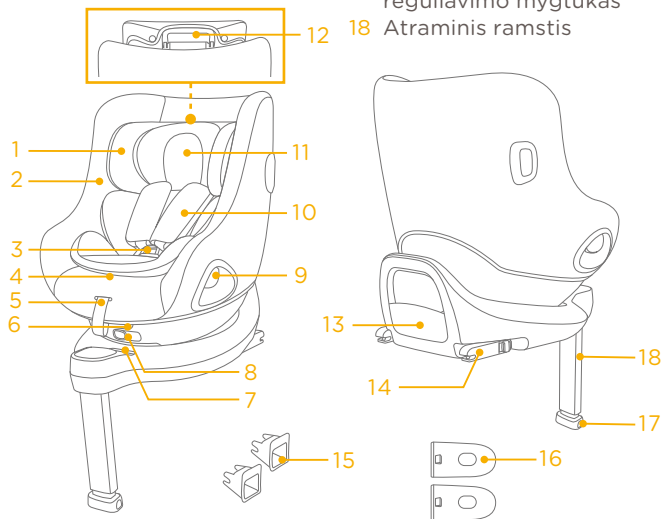

## ĮSPĖJIMAS

- ! **PASIRŪPINKITE**, kad standžiosios ir plastikinės automobilinės kėdutės–sustiprintos vaiko saugos sistemos dalys būtų nustatytos ir sumontuotos taip, kad neužkliūtų už traukiamos sėdynės ar automobilio durų.
- ! **NENAUDOKITE** automobilinės kėdutės–sustiprintos vaiko saugos sistemos atgręžtos atgal toje sėdimosioje vietoje, kurioje yra įtaisyta veikianti priekinė oro pagalvė.
- ! **SVARBU! NENAUDOKITE KĖDUTĖS NUKREIPEJ PIRMYN, KOL VAIKAS NEBUS VYRESNIS NEI 15 MĖNESIŲ.**
- ! Ši sustiprintos vaiko saugos sistema gali tikti ne visoms patvirtintoms transporto priemonėms, naudojant vienoje iš šių padėčių. Žr. tinkamumo sąrašą, kuriame pateikta išsamesnės informacijos.
- ! Atraminis ramstis privalo remtis į automobilio grindis, o visi vaiką prilaikantys diržai privalo būti prigludę prie vaiko kūno. Diržas neturi būti persuktas.
- ! Įsitikinkite, kad visi juosmens diržai yra nuleisti, kad dubuo būtų tinkamai pritvirtintas prie kėdutės–sustiprintos vaikų apsaugos sistemos.
- ! Šią sustiprintos vaiko saugos sistemą privaloma pakeisti, jei avarijos metu ją paveikė stiprios įtempimo jėgos. Avarijos metu sustiprintos vaiko saugos sistema gali būti sugadinta, bet to galite nepastebėti.

## ĮSPĖJIMAS

- ! Apsvarstykite pavojų, kuris gali kilti kaip nors pakeitus automobilinės kėdutės konstrukciją ar papildžius ją kokiais nors priedais, negavus tam reikiamo leidimo, taip pat pavojų, kuris gali kilti griežtai nesilaikant automobilinės kėdutės–sustiprintos vaiko saugos sistemos gamintojo pateiktų montavimo nurodymų.
- ! Nepalikite vaiko automobilinėje kėdutėje be priežiūros.
- ! Bet koks bagažas ar kiti daiktai, galintys sužaloti susidūrimo atveju, privalo būti tinkamai pritvirtinti.
- ! Sustiprintos vaiko saugos sistemos **NEGALIMA NAUDOTI** be minkštų dalių.
- ! Minkštų dalių negalima pakeisti jokiais kitomis, išskyrus tas, kurias rekomenduoja gamintojas, nes minkštos dalys yra neatsiejama sustiprintos vaiko saugos sistemos dalis.
- ! Taip pat atkreipkite dėmesį į automobilio gamintojo naudojimo instrukcijoje pateiktus nurodymus ir įspėjimus.

## Kritinė situacija

Avarijos arba nelaimingo atsitikimo atveju svarbiausia, kad jūsų vaikui būtų nedelsiant suteikta pirmoji pagalba ir medicininis gydymas.

## Informacija apie gaminį

1. Tai „i-Size“ automobilinė kėdutė–sustiprintos vaikų apsaugos sistema. Ji yra aprobuotas pagal JT Reglamentą Nr. 129 naudoti ant transporto priemonių sėdynių, kurios tinka „i-Size“ automobilinėms kėdutėms keliais būdais montuoti, atsižvelgiant į transporto priemonių gamintojų nurodymus, pateikiamus transporto priemonių naudojimo instrukcijose.
2. Kilus abejonių, pasitarkite su vaiko saugos sistemos gamintoju arba pardavėju.

**Medžiagos** Plastikas, metalas, audeklai  
**Patento Nr.** Patentas pateiktas registruoti

## Pasirinkite montavimo būdą

	Vaiko ūgis	Montavimo būdas	Sumontuoto gaminio vaizdas	Rekomenduojamas amžius	Sėdėjimo padėtis
ECE R129	40–105 cm / ≤ 19,5 kg	Atgrėžus atgal		<4 metų amžiaus	1-5 padėtys
	76–105 cm / ≤ 19,5 kg	Nukreipus pirmyn		Nuo 15 mėnesių iki 4 metų amžiaus	1-5 padėtys

Vaiko amžius	Montavimo būdas	Montavimas	Lanksto fikсatorius
< 15 mėn.	Atgrėžus atgal		
> 15 mėn.	Atgrėžus atgal, nukreipus pirmyn		

## Montavimo rekomendacijos

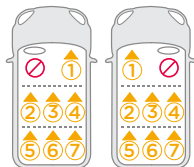
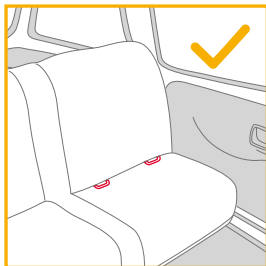

## Apsaugos nuo šoninių smūgių naudojimas

žr. pav. 1 – 2

1. Automobilinė kėdutė-sustiprinta vaiko saugos sistema pateikiama su nuimama apsauga nuo šoninių smūgių. Šią apsaugą nuo šoninių smūgių PRIVALOMA sumontuoti iš automobilio durelių pusės. Kaip montuoti, pavaizduota 1.
2. Norėdami nuimti apsaugą nuo šoninių smūgių, spauskite atlaisvinimo mygtuką. 2

## Aukščio reguliavimas galvos atramai ir perpetiniams diržams nustatyti

žr. pav. 3 – 6

1. Pareguliuokite galvos atramą ir patikrinkite, ar perpetiniai diržai yra tinkamame aukštyje, kaip pavaizduota 3, 4, 5 ir 6

! Naudojant automobilinę kėdutę atgręžus atgal, perpetiniai diržai privalo būti vaiko pečių aukštyje arba šiek tiek žemiau pečių. 3

! Naudojant automobilinę kėdutę nukreipus pirmyn, perpetiniai diržai privalo būti vaiko pečių aukštyje. 4

Traukdami už galvos atramos reguliavimo svirties 5, kelkite arba leiskite galvos atramą žemyn, kol ji užsifiksuos vienoje iš 6 padėčių. Galvos atramos padėty yra pavaizduotos 6.

## Atlošo reguliavimas

žr. pav. 7 – 8

Paspauskite atlošo reguliavimo mygtuką ir nustatykite automobilinę kėdutę į tinkamą padėtį. 7

Nesvarbu, ar kėdutę sumontuosite atgręžtą atgal, ir nukreiptą pirmyn – galėsite nustatyti 5 atlošimo padėtis: atlošimo kampai pavaizduoti 8.

## Pagrindo montavimas

žr. pav. 9 – 16

1. Į automobilio ISOFIX tvirtinimo taškus įtaisykite ISOFIX kreiptuvus (žr. automobilio naudojimo instrukciją). 9 ISOFIX kreiptuvai gali apsaugoti automobilio sėdynės paviršių nuo plyšimo. Be to, jie gali nukreipti ISOFIX jungtis.
  2. Nuleiskite saugojimo skyriuje esantį atraminį ramstį. 10
  3. Ištraukite ISOFIX jungtis: nuspaudę ISOFIX reguliavimo mygtuką, traukite jungtį. 11
  4. Paspauskite ISOFIX reguliavimo mygtuką ir sureguliuokite ISOFIX jungtis. Sulygiuokite ISOFIX jungtis su ISOFIX kreiptuvais, tada įstumkite abi ISOFIX jungtis į ISOFIX tvirtinimo taškus. 12
- ! Įsitikinkite, kad abi ISOFIX jungtys yra tvirtai užfiksuotos automobilio ISOFIX tvirtinimo taškuose. Turėtų pasigirsti du spragtelėjimai, o abu ISOFIX jungčių indikatoriai privalo būti visiškai žali. 12 -1
- ! Patikrinkite, ar pagrindas yra tvirtai pritvirtintas, pabandydami patraukti abi ISOFIX jungtis.
5. Padėję pagrindą ant automobilio sėdynės, ištraukite atraminį ramstį iki automobilio grindų 13. Tinkamai sumontavus atraminį ramstį, atraminio ramsčio indikatorius bus žalios spalvos. Netinkamai sumontavus, indikatorius bus raudonos spalvos. 13 -2
- ! Atraminis ramstis turi kelias padėtis. Kai atraminio ramsčio indikatorius yra raudonos spalvos, atraminis ramstis yra netinkamoje padėtyje.
- ! Įsitikinkite, kad atraminis ramstis visiškai remiasi į automobilio grindis.
- ! Paspauskite atraminio ramsčio reguliavimo mygtuką, tada, stumdami aukštyn, sumažinkite atraminio ramsčio ilgį. 13 -1
6. Visiškai surinktas pagrindas privalo atrodyti taip, kaip pavaizduota 14.

- ! ISOFIX jungtys privalo būti pritvirtintos ir užfiksuotos ISOFIX tvirtinimo taškuose. 14 -1
- ! Atraminis ramstis privalo būti tinkamai sumontuotas ir indikatorius turi būti žalios spalvos. 13 -2
- ! Visada įsitikinkite, kad atraminis ramstis remiasi tiesiai į grindis ir yra užfiksuotas net tada, kai lošyje vaiko nėra.

## Pagrindo nuėmimas

7. Norėdami nuimti pagrindą nuo automobilio sėdynės, pirmiausiai paspauskite antrinio fiksavimo mygtukus 15 -1, tada paspauskite ISOFIX atlaisvinimo mygtukus 15 -2, esančius ant ISOFIX jungčių, ir nuimkite pagrindą nuo automobilio sėdynės. 15
8. Jei reikia transportuoti, paspauskite ISOFIX reguliavimo mygtuką, kad ISOFIX jungtys sugrįžtų atgal į saugojimo padėtį. 16

## Atgręžus atgal

(Vaiko ūgis 40-105 cm / vaiko svoris ≤ 19,5 kg)

žr. pav. 17 – 24

- ! Automobilinę kėdutę dėkite ant galinės automobilio sėdynės, tada įkelkite vaiką į automobilinę kėdutę.
1. Paspauskite ISOFIX reguliavimo mygtuką ir, laikydami jį nuspaudę, stumkite automobilinę kėdutę atgal, kol ji atsirems į automobilio sėdynės atlošą. 17
  2. Paspauskite pasukimo mygtuką ir laikykite jį nuspaudę, kad pasuktumėte automobilinę kėdutę ir būtų lengviau įkelti, iškelti vaiką, tada atgręžkite kėdutę atgal. 18

- ! Visada įsitikinkite, kad kėdutė yra užfiksuota (atsukta į galą arba į priekį), net jei vaikas joje nesėdi.
  - ! Suspauskite bet kurią kėdutės pasukimo mygtuko pusę, kad pasuktumėte automobiline kėdutę.
3. Paspauskite diržų reguliavimo mygtuką ir ištraukite perpetinius diržus iki norimo ilgio (norėdami pailginti, traukite suėmę žemiau fiksuotųjų perpetinių įdėklų). <sup>19</sup>
  4. Atlaisvinkite diržų sagtį paspausdami raudoną mygtuką. <sup>20</sup>
  5. Prisekite abi sagties dalis prie magnetų, esančių išorinėje automobiline kėdutės-sustiprintos vaiko saugos sistemos pusėje, kad dalys laikytųsi. <sup>21</sup>

## Įdėklo kūdikiui naudojimas

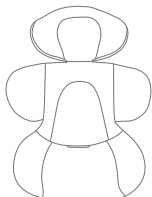

Mes rekomenduojame naudoti visą įdėklą kūdikiui, kol kūdikis yra žemesnis nei 60 cm ūgio. Jį galima naudoti tol, kol vaikas išsauga įdėklą. Įdėklas kūdikiui padidina apsaugą nuo šoninių smūgių.

6. Įkelkite vaiką į automobiline kėdutę-sustiprintos vaiko apsaugos sistemą ir prakiškite abi rankas pro perpetinius diržus.
  7. Užsekite sagtį. Žr. <sup>22</sup>
  8. Pasukite sustiprintą vaiko apsaugos sistemą, kad ji būtų atgręžta atgal. Patobulintos vaikų apsaugos sistemos indikatorius rodyt žalią spalvą <sup>23</sup>
  9. Patraukite reguliavimo virvelę, kad ji būtų tinkamo ilgio ir būtų užtikrina tinkama atrama jūsų vaikiui. <sup>24</sup>
- ! Vaikas visada privalo būti prisegtas diržais, kurie turi būti tinkamai įtempti.

## Nukreipus pirmyn

(Vaiko ūgis 76cm-105cm/ Vaiko svoris ≤19,5 kg/ Vaiko amžius ≤15 mėnesių)

### Žr. pav. <sup>25</sup> – <sup>31</sup>

- ! Automobiline kėdutę-sustiprintą vaiko saugos sistemą dėkite ant galinės automobilio sėdynės, tada įkelkite vaiką į automobiline kėdutę-sustiprintą vaiko saugos sistemą.
  - ! Norėdami pasukti sustiprintą vaiko saugos sistemą, kad ji būtų nukreipta pirmyn, pastumkite lanksto fiksiatoriaus mygtuką į kairę. <sup>25</sup>
1. Paspauskite pasukimo mygtuką, kad pasuktumėte automobiline kėdutę ir būtų lengviau įkelti, iškelti vaiką, tada atgręžkite kėdutę atgal. <sup>26</sup>
  - ! Suspauskite bet kurią kėdutės pasukimo mygtuko pusę, kad pasuktumėte automobiline kėdutę.
  2. Paspauskite diržų reguliavimo mygtuką ir ištraukite perpetinius diržus iki norimo ilgio (norėdami pailginti, traukite suėmę žemiau fiksuotųjų perpetinių įdėklų). <sup>27</sup>
  3. Atlaisvinkite diržų sagtį paspausdami raudoną mygtuką. <sup>28</sup>
  - ! Išimkite įdėklą kūdikiui, kai automobiline kėdutę naudojate nukreiptą pirmyn.
  4. Prisekite abi sagties dalis prie magnetų, esančių išorinėje automobiline kėdutės-sustiprintos vaiko saugos sistemos pusėje, kad dalys laikytųsi. <sup>29</sup>
  5. Pasukite sustiprintą vaiko apsaugos sistemą į priekį: indikatorius bus žalios spalvos. <sup>30</sup>
  - ! Visada įsitikinkite, kad kėdutė yra užfiksuota (atsukta į galą arba į priekį), net jei vaikas joje nesėdi.
  6. Patraukite reguliavimo virvelę, kad ji būtų tinkamo ilgio ir būtų užtikrina tinkama atrama jūsų vaikiui. <sup>31</sup>

- ! Vaikas visada privalo būti prisegtas diržais, kurie turi būti tinkamai įtempti.
- ! NENAUDOKITE pirmyn nukreiptos kėdutės, jei vaikas nėra bent 76 cm ūgio IR 15 mėnesių amžiaus.

## Minkštų dalių nuėmimas

žr. pav. 32 – 38

Atsekite sagtį, paspausdami raudoną mygtuką. 32

Vykdykite nurodymus 33 – 38, kad nuimtumėte minkštas dalis. Norėdami vėl uždėti minkštas prekes, pakartokite pirmiau nurodytus veiksmus atvirkščia eilės tvarka.

## Valymas ir priežiūra

- ! Kūdikių įdėklą laikykite vaikui nepasiekiamoje vietoje.
- ! Minkštąsias dalis skalbkite šaltame vandenyje, žemesnėje nei 30 °C temperatūroje.
- ! Minkštų dalių nelyginkite.
- ! Minkštų dalių nebalinkite ir nevalykite sausojo valymo būdu.
- ! Nevalykite automobilinės kėdutės arba pagrindo neskiestomis plovimo priemonėmis, benzinu ar kitais organiniais tirpikliais. Dėl to automobilinė kėdutė gali sugesti.
- ! Negręžkite minkštųjų dalių per stipriai. Antraip minkštosios dalys gali likti suglamžytos.
- ! Minkštąsias dalis džiovinkite pavėsingoje vietoje.
- ! Jei patobulinta automobiliene kėdute ilgai nesinaudosite, nuimkite ją nuo automobilio sėdynės.



# LV Laipni lūdzam Joie™

Jūs iegādājāties augstas kvalitātes pilnībā sertificētu bērnu drošības aprīkojumu. Šis izstrādājums ir piemērots izmantošanai bērniem ar augumu līdz 105 cm un 19,5 kg.

Uzmanīgi izlasiet lietotāja rokasgrāmatu un izpildiet uzstādīšanas darbības, jo tas ir VIENĪGAIS veids, kā aizsargāt bērnu no nopietniem ievainojumiem vai nāves gadījumā, ja notiek negadījums un kā nodrošināt, ka bērns izstrādājuma izmantošanas laikā jūtas ērti.

Saglabājiet šo instrukciju izmantošanai nākotnē.

## Apstipriniet

Lai Joie uzlaboto bērnu pasīvās drošības aprīkojumu izmantotu ar i-Size ISOFIX savienojumiem atbilstoši ANO noteikumiem Nr. 129 bērnam ir jāatbilst tālāk norādītajām prasībām.

Novietojums ar skatu uz aizmuguri: Bērna augums 40 cm - 105 cm / maks. 19,5 kg;

Ar seju uz priekšu. Bērna augums 76 cm - 105 cm / maks. 19,5 kg;

Pirms šī izstrādājuma uzstādīšanas un lietošanas pilnībā izlasiet visu šajā lietošanas rokasgrāmatā sniegto informāciju.

**! SVARĪGI: UZGLABĀJIET TURPMĀKAI ATSAUCEI. LŪDZU, UZMANĪGI IZLASIET!**

! Uzglabājiet ātro rokasgrāmatu turpmākai lietošanai.

Garantijas informāciju skatiet mūsu tīmekļa vietnē [joiebaby.com](http://joiebaby.com)



## Detalju saraksts

Pārļiecinieties, vai nav iztrūkstošu detaļu. Ja kāda detaļa trūkst, sazinieties ar izplatītāju.

- |                                 |  |
|---------------------------------|--|
| 1 Galvas atbalsts               | 11 Zīdaiņu ieliktnis                               |
| 2 Sēdekļa paliktnis             | 12 Galvas atbalsta regulēšanas svira               |
| 3 Sprādze                       | 13 Lietotāja rokasgrāmatas uzglabāšanas nodalījums |
| 4 Siksnas pielāgošanas poga     | 14 ISOFIX savienotājs                              |
| 5 Regulēšanas siksnas           | 15 ISOFIX virzītāji                                |
| 6 Atliekšanas pielāgošanas poga | 16 Sānu triecienu aizsardzības pierīce             |
| 7 ISOFIX regulētāja poga        | * Jālieto tikai durvju pusē                        |
| 8 Grozīšanas fiksators          | 17 Atbalsta kājas regulēšanas poga                 |
| 9 Griešanas poga                | 18 Atbalsta kāja                                   |
| 10 Plecu siksnas pārsegi        |  |

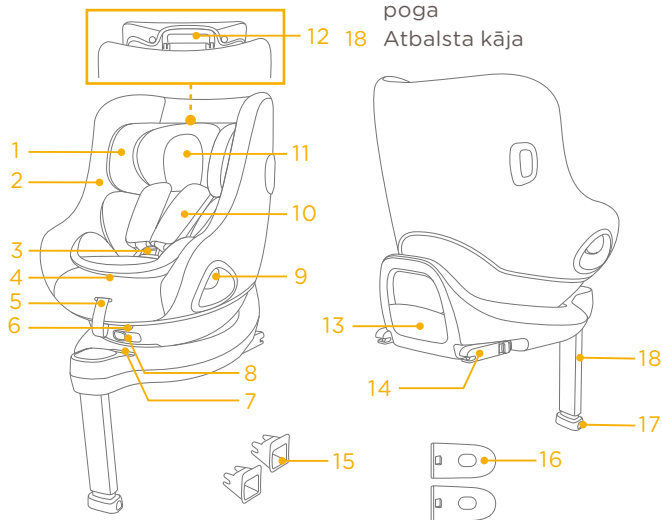

## BRĪDINĀJUMS

- ! Rīkojieties uzmanīgi, jo uzlabotā bērnu pasīvās drošības aprīkojuma cietās daļas un plastmasas detaļas ir jānovieto un jāuzstāda tādā veidā, ka tās nevar iespiest starp kustīgu automašīnas sēdekli vai durvīs.
- ! **NEIZMANTOJIET** uz aizmuguri vērstu uzlaboto bērnu pasīvās drošības aprīkojumu sēdus pozīcijā, kad ir uzstādīts aktīvais priekšējais drošības spilvens.
- ! **SVARĪGI — NELIETOJIET AR SEJU UZ PRIEKŠŪ BĒRNIEM, KAS JAUNĀKI PAR 15 MĒNEŠIEM.**
- ! Uzlabotais bērnu pasīvās drošības aprīkojums var nebūt piemērots visiem apstiprinātajiem transportlīdzekļiem. Vairāk informācijas skatiet iekļautajā stiprinājumu sarakstā.
- ! Visām atbalsta kājām jābūt saskarē ar automašīnas grīdu, un visām fiksācijas siksnām ir jābūt pielāgotām bērna ķermenim. Siksnas nedrīkst būt sagrieztas
- ! Nodrošiniet, ka jebkura klēpja siksnā tie lietota zemāk, lai iegurnis būtu stingri nofiksēts.
- ! Šis uzlabotais bērnu pasīvās drošības aprīkojums ir jānomaina, kad tas negadījumā ir ticis pakļauts ievērojamam triecienam. Negadījums var radīt tā bojājumus, kuri nav redzami.

## BRĪDINĀJUMS

- ! Apsveriet bīstamību, kāda var tikt radīta, veicot jebkādas izmaiņas vai papildinājumus ierīcē bez atbilstošas iestādes atļaujas, kā arī risku, ja neievērosiet uzlabotā bērnu pasīvās drošības aprīkojuma ražotāja sniegtos uzstādīšanas norādījumus.
- ! Neatstājiet bērnu bez uzraudzības uzlabotajā bērnu pasīvās drošības aprīkojumā.
- ! Jebkāda bagāža un citi objekti ir jānostiprina, jo tie sadursmes gadījumā var radīt traumas.
- ! Uzlaboto bērnu pasīvās drošības aprīkojumu **NEDRĪKST** izmantot bez mīkstajā detaļām.
- ! Mīkstās detaļas nedrīkst nomainīt ar detaļām, kuras nav ražotāja ieteiktas, jo mīkstās daļas ir neatņemama aprīkojuma sastāvdaļa.
- ! Pievērsiet arī uzmanību norādījumiem un brīdinājumiem transportlīdzekļa ražotāja rokasgrāmatā.

## Ārkārtas situācija

Ārkārtas situācijā vai nelaimes gadījumā vissvarīgāk ir nekavējoties bērnam sniegt pirmo palīdzību un medicīnisko palīdzību.

## Informācija par izstrādājumu

- Šis ir "i-Size" uzlabotais bērnu pasīvās drošības aprīkojums. Tas ir apstiprināts atbilstoši ANO noteikumiem nr. 129 izmantošanai i-Size saderīgās automašīnas sēdekļu pozīcijās, ko automašīnas ražotājs ir norādījis lietotāja rokasgrāmatā.
- Šaubu gadījumā konsultējieties ar bērnu pasīvās drošības aprīkojuma ražotāju vai mazumtirgotāju.

**Materiāli** Plastmasa, metāls, audums  
**Patenta numurs** Gaida patentu

## Uzstādījuma izvēle

	Bērna augums	Uzstādīšanas metode	Uzstādīšanas attēls	Atsauces vecums	Sēdus pozīcija
ECE R129	40 cm - 105 cm / ≤19,5 kg	Ar seju uz aizmuguri		<4 gadi	1-5. pozīcija
	76 cm - 105 cm / ≤19,5 kg	Ar seju uz priekšu		No 15 mēnešiem līdz 4 gadiem	1-5. pozīcija

Bērna vecums	Uzstādīšanas metode	Uzstādīšana	Grozīšanas fiksators
< 15 mēneši	Ar seju uz aizmuguri		
> 15 mēneši	Režīms ar seju uz priekšu / uz aizmuguri		

## Bažas par uzstādīšanu

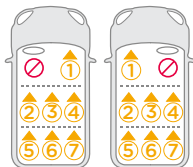
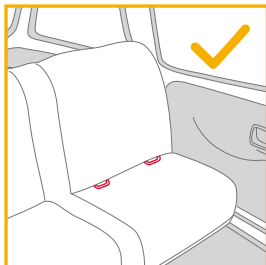

## Sānu triecienu aizsarga izmantošana

skatiet attēlus 1 - 2

1. Uzlabotais bērnu pasīvās drošības aprīkojums ir piegādāts ar noņemamu sānu triecienu aizsarga pierīci. Šis sānu triecienu aizsarga pierīce ir jāizmanto transportlīdzekļa durvju pusē, lai garantētu labāku drošību. Uzstādīšana parādīta šeit: 1.
2. Nospiediet atbrīvošanas pogu, lai noņemtu sānu triecienu aizsarga pierīci. 2

## Augstuma pielāgošana galvas atbalsta un plecu siksnas

skatiet attēlus 3 - 6

1. Pielāgojiet galvas balstu un pārbaudiet, vai plecu siksnas atrodas pareizā augstumā attiecībā pret 3&4&5&6

! Kad izmanto pozīcijā ar seju uz aizmuguri, plecu siksnas augstumam ir jābūt vienā līmenī ar bērna pleciem vai nedaudz zemāk par tiem. 3

! Kad izmanto pozīcijā ar seju uz priekšu, plecu siksnas augstumam ir jābūt vienā līmenī ar bērna pleciem. 4

Velciet galvas atbalsta pielāgošanas sviru 5, vienlaikus velkot uz augšu vai uz leju galvas balstu, līdz tas nofiksējas vienā no 6 pozīcijām. Galvas atbalsta pozīcijas ir parādītas šeit: 6.

## Atliekšanas pielāgošana

skatiet attēlus 7 - 8

Saspiediet atliekšanas pielāgošanas pogu pielāgotu uzlaboto bērnu pasīvās drošības aprīkojumu pareizākā pozīcijā. 7

Gan pozīcijā ar seju uz aizmuguri, gan pozīcijā ar seju uz priekšu, ir 5 noliekšanas pozīcijas. Noliekšanas leņķi ir redzami šeit: 8.

# Pamatnes uzstādīšana

skatiet attēlus 9 - 16

1. Uzstādiet ISOFIX vadotnes pie automašīnas ISOFIX enkurvietām (skatiet lietotāja rokasgrāmatu.) 9 ISOFIX vadotnes var aizsargāt automašīnas sēdekļa virsmu pret nodilumiem. Var izmantot, lai virzītu ISOFIX savienotājus.
2. Atlokiet atbalsta kāju no uzglabāšanas nodalījuma. 10
3. Nospiežot ISOFIX pielāgošanas pogu, tai pat laikā velkot savienotāju, izvelciet ISOFIX savienotājus. 11
4. Nospiediet ISOFIX regulēšanas pogu, lai pielāgotu ISOFIX savienotājus. Salāgojiet ISOFIX savienotājus ar ISOFIX vadotnēm un pēc tam ar klikšķi ievietojiet ISOFIX savienotājus ISOFIX enkurvietās. 12
- ! Pārliedzinieties, vai abi ISOFIX palīgierīču savienotāji ir droši nostiprināti pie automašīnas ISOFIX enkurvietām. Ir jābūt dzirdamiem diviem klikšķiem un abu ISOFIX savienotāju indikatoriem ir jābūt pilnībā zaļā krāsā. 12 -1
- ! Pārbaudiet, vai pamatne ir droši uzstādīta, velkot abus ISOFIX savienotājus.
5. Pēc pamatnes ievietošanas automašīnas sēdekļī velciet atbalsta kāju uz leju līdz grīdai. 13 Kad atbalsta kāja ir pareizi uzstādīta, atbalsta kājas indikatoram ir jābūt zaļā krāsā. Kad uzstādīts nepareizi, indikators ir sarkanā krāsā. 13 -2
- ! Atbalsta kājai ir vairākas pozīcijas. Kad atbalsta kājas indikators ir sarkans, tas nozīmē, ka atbalsta kāja atrodas nepareizā pozīcijā.
- ! Pārliedzinieties, vai atbalsta kāja pilnībā saskaras ar automašīnas grīdu.
- ! Saspiediet atbalsta kājas atbrīvošanas pogu, pēc tam saīsiniet atbalsta kājas garumu. 13 -1
6. Pilnībā salikta pamatne ir redzama šeit: 14.

! ISOFIX savienotājiem jābūt pievienotiem un bloķētiem ISOFIX enkurvietās. 14 -1

! Atbalsta kājas ir jāuzstāda pareizi ar zaļo indikatoru. 13 -2

! Vienmēr nodrošiniet, ka atbalsta slodzes kājai ir tieša saskare ar grīdu un ir bloķētā pozīcijā, pat ja bērns tajā neatrodas.

## Pamatnes noņemšana

7. Lai noņemtu pamatni no transportlīdzekļa sēdekļa, vispirms spiediet sekundārās bloķēšanas pogas 15 -1, pēc tam nospiediet ISOFIX atbrīvošanas pogas 15 -2 uz ISOFIX savienotājiem, pirms tiek noņemta pamatne no transportlīdzekļa sēdekļa. 15
8. Lai transportētu, spiediet ISOFIX pielāgošanas pogu un pārvietojiet ISOFIX savienotājus atpakaļ uzglabāšanas pozīcijā. 16

**Ar seju uz aizmuguri**  
(Bērna augums 40 cm-105 cm / maksimālais svars ≤19,5 kg)

skatiet attēlus 17 - 24

! Uzstādiet uzlaboto bērnu pasīvās drošības aprīkojumu automašīnas aizmugurējā sēdekļī un pēc tam ievietojiet bērnu uzlabotajā bērnu pasīvās drošības aprīkojumā.

1. Turiet nospiestu ISOFIX pielāgošanas pogu un spiediet uzlaboto bērnu drošības aprīkojumu atpakaļ, līdz tas nonāk saskarē ar automašīnas sēdekļa atzveltni. 17
2. Spiediet un turiet griešanas pogu, lai pagrieztu vieglākai bērna ievietošanai/izņemšanai, pēc tam grieziet sēdekļi pozīcijā ar skatu uz aizmuguri. 18

- ! Vienmēr nodrošiniet, ka sēdeklis ir bloķētā pozīcijā (vērsts uz aizmuguri / vērsts uz priekšu), pat ja bērns tajā neatrodas.
- ! Spiediet jebkuras puses griešanas pogu, lai pagrieztu uzlaboto bērnu pasīvās drošības aprikojumu.
- 3. Spiediet siksnas regulēšanas pogu, tikmēr velkot uz āru plecu siksnu vēlamajā garumā (velciet zem fiksētajiem plecu paliktņiem garumā). <sup>19</sup>
- 4. Atbloķējiet siksnas sprādzi, spiežot sarkano pogu. <sup>20</sup>
- 5. Novietojiet sprādzi pret uzlabotā bērnu drošības aprikojuma ārējās puses magnētisko zonu tā, lai sprādze atrastos vietā. <sup>21</sup>

## Zīdaiņu ieliktna lietošana

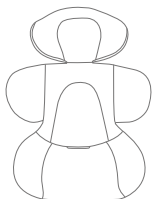

Kad zīdainis ir īsāks par 60 cm, iesakām izmantot pilnu zīdaiņu ieliktni. To var lietot, līdz izaug no ieliktna. Zīdaiņu ieliktnis palielina aizsardzību no sānu triecieniem.

- 6. Ievietojiet bērnu uzlabotajā pasīvās drošības aprikojumā un izlieciet abas kājas caur siksnām.
- 7. Nostipriniet sprādzi. Skatiet <sup>22</sup> attēlu.
- 8. Grieziet uzlaboto bērnu drošības aprikojumu pozīcijā ar seju uz aizmuguri. Uzlabotā bērnu drošības aprikojuma indikators ir zaļš. <sup>23</sup>
- 9. Velciet uz leju regulēšanas siksnu un pielāgojiet to atbilstošā garumā, lai pārliecinātos, ka bērns ir pareizi nostiprināts. <sup>24</sup>
- ! Vienmēr atstājiet bērnu siksnās un pareizi pievelciet, novēršot visas brīvās vietas.

## Ar seju uz priekšu

(Bērna augums 76 cm – 105 cm / bērna svars ≤19,5 kg / vecums ≤15 mēneši)

### skatiet attēlus <sup>25</sup> - <sup>31</sup>

- ! Uzstādiat uzlaboto bērnu pasīvās drošības aprikojumu automašīnas aizmugurējā sēdeklī un pēc tam ievietojiet bērnu uzlabotajā bērnu pasīvās drošības aprikojumā.
- ! Stumiet grozāmo fiksatoru pa kreisi, lai grieztu uzlaboto bērnu pasīvās drošības aprikojumu režīmā ar seju uz priekšu. <sup>25</sup>
- 1. Spiediet griešanas pogu, lai pagrieztu vieglākai bērna ievietošanai/izņemšanai, pēc tam grieziet sēdekli pozīcijā ar skatu uz priekšu. <sup>26</sup>
- ! Spiediet jebkuras puses griešanas pogu, lai pagrieztu uzlaboto bērnu pasīvās drošības aprikojumu.
- 2. Spiediet siksnas regulēšanas pogu, tikmēr velkot uz āru plecu siksnu vēlamajā garumā (velciet zem fiksētajiem plecu paliktņiem garumā). <sup>27</sup>
- 3. Atbloķējiet siksnas sprādzi, spiežot sarkano pogu. <sup>28</sup>
- ! Izņemiet zīdaiņu ieliktni ar seju uz priekšu režīmā.
- 4. Novietojiet sprādzi pret uzlabotā bērnu drošības aprikojuma ārējās puses magnētisko zonu tā, lai sprādze atrastos vietā. <sup>29</sup>
- 5. Grieziet uzlaboto bērnu pasīvās drošības aprikojumu ar seju uz priekšu, līdz uzlabotā bērnu pasīvās drošības aprikojuma indikators ir zaļš. <sup>30</sup>
- ! Vienmēr nodrošiniet, ka sēdeklis ir bloķētā pozīcijā (vērsts uz aizmuguri / vērsts uz priekšu), pat ja bērns tajā neatrodas.
- 6. Velciet uz leju regulēšanas siksnu un pielāgojiet to atbilstošā garumā, lai pārliecinātos, ka bērns ir pareizi nostiprināts. <sup>31</sup>

- ! Vienmēr atstājiet bērnu siksniņās un pareizi pievelciet, novēršot visas brīvās vietas.
- ! NEIZMANTOJIET pozīcijā ar seju uz priekšu, ja vien bērna augums nav vismaz 76 cm UN tas nav 15 mēnešus vecs.

## Mīksto daļu atvienošana

skatiet attēlus 32 - 38

Spiediet sarkano pogu, lai atbrīvotu sprādzi. 32

Lai atvienotu mīkstās detaļas, izpildiet 33 – 38 darbību.

Lai uzstādītu mīkstās detaļas, apgriezta secībā atkārtojiet iepriekš norādītās darbības.

## Apkope un uzturēšana

- ! Zīdaiņu ieliktni uzglabājiet bērniem nepieejamā vietā.
- ! Mazgājiet mīkstās daļas ar aukstu ūdeni 30 °C temperatūrā.
- ! Negludiniet mīkstās detaļas.
- ! Mīkstās detaļas nebaliniet un nežāvējiet veļas žāvētājā.
- ! Lai mazgātu uzlaboto bērnu pasīvas drošības aprīkojumu vai pamatni, nelietojiet neatšķaidītus mazgāšanas līdzekļus, benzīnu un citus organiskos šķīdinātājus. Tas var radīt uzlabotās bērnu aizsargsistēmas bojājumus.
- ! Negrieziet mīkstās daļas ar lielu spēku, lai tās izžāvētu. Tas mīkstajās daļās var radīt krokas.
- ! Mīkstās daļas izžāvējiet.
- ! Noņemiet uzlaboto bērnu pasīvās drošības aprīkojumu no automašīnas sēdekļa, ja tas ilgstoši netiek izmantots.



# Joie™

signature

Allison Baby UK Ltd,  
Venture Point, Towers Business Park  
Rugeley, Staffordshire, WS15 1UZ  
[info.gl@joiebaby.com](mailto:info.gl@joiebaby.com)

For EU markets:  
Bright Children's Products GmbH  
Barthstr. 4, 80339 Munich Germany  
[info@brightchildrensproducts.com](mailto:info@brightchildrensproducts.com)

view all fine signature selections at  
[joiebaby.com/signature](http://joiebaby.com/signature)