

Pearl Slide Pro

61-105 cm

max. 17.5 kg

3M - 4Y

(from 40 cm with newborn inlay)

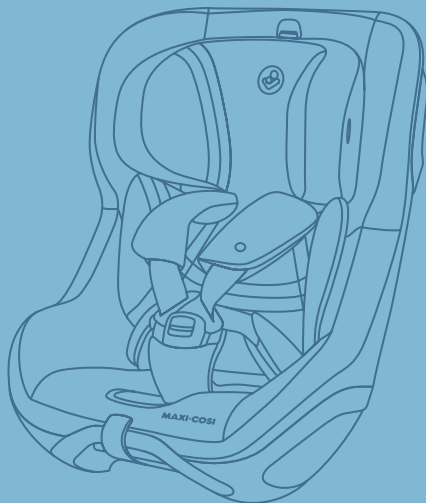

MAXI-COSI[®]

We carry the future



i-Size compliant

Index



3



42



8



52



16



55



28



58



37



39

EN	66
FR	69
DE	72
NL	75
ES	78
IT	81
PT	84
SV	87
DA	90
FI	93
PL	96
NO	98
RU	102
TR	105
HR	108
SK	111
BG	114
UK	117
HU	120
SL	123
ET	126
CS	129
EL	132
RO	135
LT	138
HE	143
AR	146

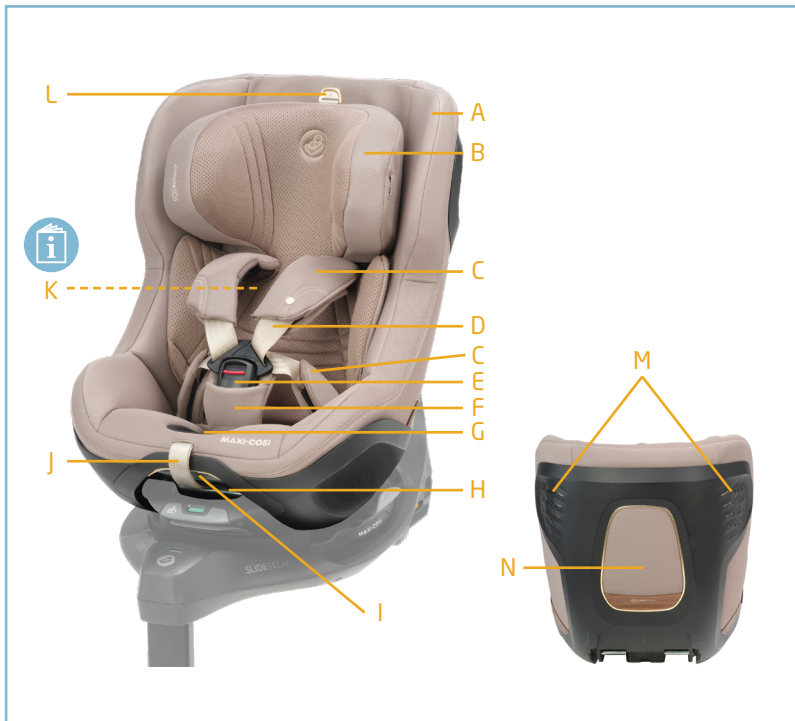



- EN The quick start guide is intended to provide only an overview. For the maximum protection and comfort of your child, it is essential that you read through the entire manual carefully and follow all instructions.
- FR Le guide de démarrage rapide est destiné à fournir uniquement un aperçu. Pour une protection maximale et un confort optimal de votre enfant, il est essentiel de lire attentivement et intégralement le mode d'emploi et de respecter toutes les instructions.
- DE Die Kurzanleitung soll nur einen Überblick geben. Zum besten Schutz und optimalen Komfort deines Babys ist es wichtig, die gesamte Gebrauchsanweisung sorgfältig zu lesen und zu beachten.
- NL De snelstartgids is bedoeld om alleen een overzicht te geven. Voor een maximale bescherming en een optimaal comfort van het kind is het essentieel de volledige handleiding zorgvuldig door te lezen en op te volgen.
- ES La guía de inicio rápido está destinada a proporcionar solo una descripción general. Para ofrecer la máxima protección y un óptimo confort para su bebé, es muy importante que lea atentamente todo el manual y siga las instrucciones de uso.
- IT Congratulazioni per il tuo acquisto. La guida di avvio rapido ha lo scopo di fornire solo una panoramica. Per la massima protezione e per un comfort ottimale del tuo bambino è molto importante leggere e seguire attentamente tutte le istruzioni.
- PT O guia de início rápido destina-se a fornecer apenas uma visão geral. Para máxima proteção e conforto para o seu bebé, é importante que leia atentamente e siga todas as instruções de utilização.
- SV Snabbstartguiden är avsedd att endast ge en översikt. För att din baby ska få ett maximalt skydd och en optimal komfort är det viktigt att läsa hela bruksanvisningen noga och följa anvisningarna.
- DA Hurtigstartguiden er beregnet til kun at give et overblik. For at dit barn har det så behageligt som muligt og beskyttes mest muligt, er det vigtigt at du læser hele håndbogen igennem og følger alle instruktioner.
- FI Pika-aloitusoppaan on tarkoituksena antaa vain yleiskatsaus. Maksimaalisen suojan ja mukavuuden saamiseksi lapsellesi on tärkeää, että luet koko käyttöoppaan huolellisesti ja noudatat kaikkia ohjeita.
- PL Skrócony przewodnik ma jedynie charakter poglądowy. Aby zapewnić dziecku najwyższy poziom bezpieczeństwa oraz komfortu, należy uważnie zapoznać się z niniejszą instrukcją i ściśle jej przestrzegać.
- NO Hurtigstartguiden er ment å gi bare en oversikt. For å oppnå maksimal sikkerhet og komfort for barnet ditt, er det svært viktig at du leser hele brukerveiledningen nøye og følger alle instruksjonene.
- RU Краткое руководство пользователя предназначено только для ознакомления. Для максимальной защиты и комфорта вашего ребенка важно прочитать всю инструкцию и следовать всем рекомендациям.
- TR Hızlı başlangıç kılavuzunun yalnızca bir genel bakış sunması amaçlanmıştır. Çocuğunuzun maksimum koruma ve ideal konforu sağlamak için, tüm kılavuzu dikkatlice okumanız ve tüm talimatları uyanız şarttır.



- HR Vodič za brzi početak namijenjen je pružanju samo pregleda. Da biste djetetu zajamčili maksimalnu zaštitu i udobnost, morate pažljivo pročitati cijeli priručnik i slijediti sve upute.
- SK Sprievodca rýchlym spustením má slúžiť iba ako prehľad. Aby vaše dieťa malo maximálnu ochranu a pohodlie, je potrebné prečítať si pozorne celú príručku a dodržiavať všetky pokyny.
- BG Ръководството за бърз старт има за цел да предостави само преглед. За максимална защита и комфорт на детето Ви е важно да прочетете внимателно цялото ръководство и да следвате всички инструкции.
- UK Посібник із швидкого запуску призначений лише для огляду. Для максимального захисту і комфорту вашої дитини важливо, щоб ви прочитали всю інструкцію і слідували всім рекомендаціям.
- HU A gyors üzembe helyezési útmutató csak áttekintést nyújt. Gyermekének maximális védelme és kényelme érdekében rendkívüli fontos, hogy figyelmesen elolvassa a kézikönyv egyszét, és kövesse a benne szereplő utasításokat.
- SL Vodnik za hiter začetek naj bi omogočil le pregled. Da bi vašemu otroku omogočili največjo možno zaščito in optimalno udobje, je bistvenega pomena, da pozorno preberete celoten priročnik in upoštevate vsa navodila.
- ET Kiirjuhend on mõeldud ainult ülevaate saamiseks. Lapse maksimaalse kaitse ja mugavuse tagamiseks tutvuge hoolikalt kogu kasutusjuhendiga ning järgige kõiki suuniseid.
- CS Stručný návod k obsluze má poskytnout pouze přehled. V zájmu zajištění maximální ochrany a optimálního pohodlí vašeho dítěte je důležité, abyste si celou příručku podrobně přečetli a dodrželi všechny uvedené pokyny.
- EL Ο οδηγός γρήγορης εκκίνησης προορίζεται να παρέχει μόνο μια επισκόπηση. Για μέγιστη προστασία και άνεση του παιδιού σας, πρέπει να διαβάσετε προσεκτικά ολόκληρο το εγχειρίδιο και να ακολουθήσετε όλες τις οδηγίες.
- RO Ghidul de pornire rapidă este destinat să ofere doar o imagine de ansamblu. Pentru protecție și confort maxim pentru copilul dvs., este esențial să citiți întregul manual cu atenție și să urmați toate instrucțiunile.
- LT Trumpas pradžios vadovas skirtas pateikti tik apžvalgą. Norint vaikui užtikrinti didžiausią apsaugą ir komfortą, svarbu atidžiai perskaityti visą instrukciją ir laikytis joje pateiktų nurodymų.

HE

מדריך מקוצר זה נועד לספק סקירה כללית בלבד. למען ההגנה המרבית והנחות של ילדכם, חיוני שתקראו בעיון את המדריך המלא ותפעלו לפי כל ההוראות.

AR

يهدف دليل البدء السريع إلى توفير نظرة عامة فقط. لتحقيق أقصى درجات الحماية والراحة لطفلك، من الضروري قراءة الدليل بالكامل بعناية واتباع جميع الإرشادات.

Quick start guide

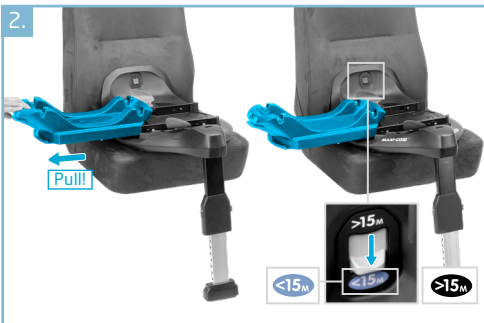

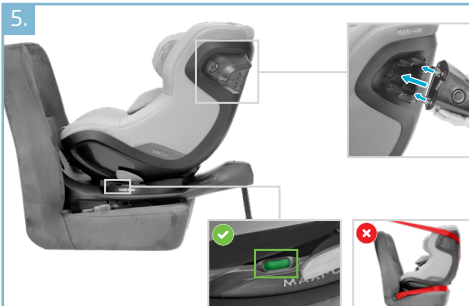

3M-4Y
61-105 cm / max. 17.5 kg

61-86 cm*



87-105 cm



>15M & 76-105 cm



* from 40 cm with newborn inlay accessory



EN

Pearl Slide Pro is a baby/toddler car seat that complies with the new European regulation R129 i-Size. i-Size aims at increasing children safety in car by promoting UNIVERSAL ISOFIX installation, by supporting rearward-facing travel up to minimum 15 months and by improving protection for head and neck. This baby/toddler car seat is part of the Slide Pro family providing a full mobility solution from birth until approx. 12 years. To learn more on i-Size, please connect on the website www.maxi-cosi.com.

Category of your car seat: R129 i-Size (61-105 cm, up to approx. 4 years)

Position of your car seat: rearward facing (61-105 cm) and forward facing (76-105 cm)

FR

Le Pearl Slide Pro est un siège auto pour bébé/bambin conforme à la nouvelle réglementation européenne i-Size R129. i-Size vise à améliorer la sécurité des enfants en voiture en imposant le système d'installation ISOFIX UNIVERSSEL, en rendant la position dos à la route obligatoire jusqu'à 15 mois minimum, et en améliorant la protection de la tête et du cou de l'enfant. Ce siège pour bébé/bambin fait partie de la gamme Slide Pro qui offre une solution de mobilité complète de la naissance à environ 12 ans. Pour en savoir plus sur i-Size, rendez-vous sur le site www.maxi-cosi.com.

Catégorie du siège auto : R129 i-Size (61-105 cm, jusqu'à environ 4 ans)

Position de votre siège auto : dos à la route (61-105 cm) et face à la route (76-105 cm)

DE

Pearl Slide Pro ist ein Kinderautositz für Babys und Kleinkinder und entspricht der neuen europäischen Verordnung R129 i-Size. Ziel von i-Size ist es, die Sicherheit von Kindern in Fahrzeugen zu erhöhen. Dazu wird der Einbau von UNIVERSAL ISOFIX-Halterungen begünstigt. Montage gegen die Fahrtrichtung bis zu einem Alter von mindestens 15 Monaten unterstützt sowie der Schutz von Kopf und Hals verbessert. Dieser Kinderauto für Babys und Kleinkinder ist Teil der Produktreihe 360 Pro, die eine umfassende Mobilitätslösung für Kinder von der Geburt bis ca. 12 Jahren darstellt. Weitere Informationen zu i-Size finden Sie auf der Website www.maxi-cosi.com.

Kategorie des Kinderautositzes: R129 i-Size (61-105 cm, bis ca. 4 Jahre)

Position Ihres Kinderautositzes: nach hinten gerichtet (61-105 cm) und nach vorne gerichtet (76-105 cm)

NL

Pearl Slide Pro is een baby-/peuterautostoeltje dat voldoet aan de nieuwe Europese verordening R129 i-Size. i-Size heeft tot doel de kinderveiligheid in de auto te vergroten door het installeren van UNIVERSAL ISOFIX, door achterwaarts reizen tot minimaal 15 maanden te faciliteren door betere bescherming te bieden van het hoofd en de nek. Dit baby-/peuterautostoeltje maakt deel uit van de Slide Pro Family, die een volledige mobiliteitsoplossing biedt vanaf de geboorte tot ca. 12 jaar. Ga naar de website (www.maxi-cosi.com) om meer te weten te komen over i-Size.

Categorie van uw autostoeltje: R129 i-Size (61-105 cm, tot ca. 4 jaar)

Positie van uw autostoeltje: tegen de rijrichting in (61-105 cm) en met de rijrichting mee (76-105 cm)



ES

Pearl Slide Pro es una silla de auto para bebés/niños que cumple con la nueva normativa europea R129 i-Size. i-Size tiene como objetivo aumentar la seguridad de los niños en el coche y promueve la instalación de UNIVERSAL ISOFIX, para que los niños viajen en sentido contrario a la marcha hasta un mínimo de 15 meses, lo que permite aumentar la protección de la cabeza y el cuello. Esta silla para bebés/niños forma parte de la familia Slide Pro que ofrece una solución de movilidad integral desde el nacimiento hasta los 12 años aproximadamente. Para más información acerca de i-Size, visite el sitio web www.maxi-cosi.com.

Categoría de la silla de coche: R129 i-Size (61-105 cm, hasta los 4 años aprox.)

Posición de la silla de auto: sentido contrario a la marcha (61-105 cm) y sentido de la marcha (76-105 cm)

IT

Il Pearl Slide Pro è un seggiolino auto per bambini/ neonati che soddisfa la nuova normativa europea R129 i-Size. i-Size mira ad aumentare la sicurezza in auto per i bambini promuovendo l'utilizzo di ISOFIX UNIVERSAL tramite l'installazione in senso contrario a quello di marcia fino ad un minimo di 15 mesi, migliorando la protezione per testa e collo. Questo seggiolino per bambini/neonati fa parte della Famiglia Slide Pro e offre una soluzione onnicomprensiva dalla nascita fino ai 12 anni circa. Per maggiori informazioni su i-Size, si prega di collegarsi al sito www.maxi-cosi.com

Categoria del seggiolino per auto: R129 i-Size (61-105 cm, fino a 4 anni circa)

Posizione del seggiolino auto: in senso contrario di marcia (61-105 cm) e in avanti (76-105 cm)

PT

A Pearl Slide Pro é uma cadeira auto de bebé/criança que cumpre o novo regulamento europeu (R129) i-Size. O i-Size visa aumentar a segurança das crianças nos automóveis, promovendo a instalação do ISOFIX UNIVERSAL, encorajando a posição do bebé virado para trás até, no mínimo, os 15 meses, e melhorando a proteção para a cabeça e o pescoço. Esta cadeira de bebé/criança faz parte da família Slide Pro, proporcionando uma solução de mobilidade total desde o nascimento até aprox. 12 anos. Para saber mais sobre a norma i-Size, visite o endereço web www.maxi-cosi.com.

Categoria da sua cadeira auto: R129 i-Size (61-105 cm, até aprox. 4 anos)

Posição da sua cadeira auto: virada para trás (61 a 105 cm) e virada para a frente (76 a 105 cm)

SV

Pearl Slide Pro är en bilbarnstol/bilstol för små barn som motsvarar de nya europeiska reglerna R129 i-Size. i-Size avser att förbättra säkerheten för barn i bilar genom att föreskriva systemet ISOFIX UNIVERSAL och göra det obligatoriskt för barn på minst upp till 15 månaders ålder att sitta bakåtvända, vilket ökar skyddet för barnets huvud och nacke. Denna bilbarnstol/bilstol för små barn ingår i Slide Pro-serien och är en fullständigt mobil lösning för små barn från födseln till cirka 12 års ålder. Besök webbplatsen www.maxi-cosi.com för att läsa mer om i-Size.

Bilbarnstolens kategori: R129 i-Size (61-105 cm, upp till cirka 4 år)

Bilstolens position: bakåtvänd (61-105 cm) och framåtvänd (76-105 cm)



DA

Pearl Slide Pro er en autostol for babyer/småbørn, der overholder det nye europæiske regelsæt R129 i-Size. Formålet med i-Size er at øge børns sikkerhed i bilen ved at fremme montage med universel Isofix, samt at støtte at børn op til mindst 15 måneder sidder i bagudvendt stilling. Ved hjælp af dette kan man forbedre beskyttelsen af hovedet og nakken. Autostolen for babyer/småbørn er en del af Slide Pro-familien og er en løsning med fuld bevægelighed fra fødsel til ca. 12 år. Du kan læse mere om i-Size på webstedet www.maxi-cosi.com.

Dit bilsædes kategori: R129 i-Size (61-105 cm, op til ca. 4 år)

Dit børnesædes position: bagudvendt (61-105 cm) og fremadvendt (76-105 cm)

FI

Pearl Slide Pro on vastasyntyneiden/pikkulasten turvaistuin, joka noudattaa uutta eurooppalaista asetusta R129 i-Size. i-Size tähtää lasten turvallisuuden lisäämiseen autossa kannustamalla UNIVERSAL ISOFIX -järjestelmän käyttöön, tukemalla lapsen sijoittamista autossa sekä menosuuntaan vähintään 15 kuukauden ikään saakka ja parantamalla lapsen pään ja niskan suojausta. Tämä vastasyntyneiden/pikkulasten turvaistuin on osa Slide Pro -tuoteperhettä, joka tarjoaa täyden liikkuvuusratkaisun syntymästä noin 12 vuoden ikään. Saat lisätietoja i-Sizesta vieraillemalla verkkosivustolla www.maxi-cosi.com.

Turvaistuinten luokat: R129 i-Size (61-105 cm, noin 4 vuoden ikään)

Turvaistuimen sijoitus: sekä menosuuntaan (61-105 cm) ja kasvot menosuuntaan (76-105 cm)

PL

Pearl Slide Pro to podstawa fotelika samochodowego dla niemowląt / małych dzieci zgodna z nową europejską normą i-Size R129. Podstawa ta zwiększa bezpieczeństwo dzieci w samochodzie dzięki zastosowaniu uniwersalnego systemu montażu ISOFIX, dzięki ulepszeniu możliwości przewożenia dzieci do 15. miesiąca życia tyłem do kierunku jazdy oraz dzięki ulepszonej ochronie głowy i szyi. Fotelik samochodowy dla niemowląt / małych dzieci należy do rodziny produktów Slide Pro, które zapewniają rozwiązania z zakresu przewożenia dzieci w wieku od niemowlęcego do ok. 12 lat. Więcej na temat i-Size można dowiedzieć się na stronie www.maxi-cosi.com.

Kategoria fotelika samochodowego: R129 i-Size (61-105 cm, do ok. 4. roku życia))

Pozycja fotelika: tyłem do kierunku jazdy (61-105 cm) i przodem do kierunku jazdy (76-105 cm)

NO

Pearl Slide Pro et baby-/småbarnssete som er i overensstemmelse med den nye europeiske standarden R129 i-Size. i-Size tar sikte på å øke barns sikkerhet i biler ved å fremme en UNIVERSELL ISOFIX-installasjon, ved å oppfordre til bruk av bakovervendt posisjon til barnet er minst 15 måneder samt ved å forbedre beskyttelse for hode og nakke. Dette baby-/småbarnssetet er en del av Slide Pro-familien som tilbyr en full mobilitetsløsning fra fødselen til barnet er ca. 4 år. For å vite mer om i-Size, se nettstedet www.maxi-cosi.com.

Kategori av bilsetet: R129 i-Size (61-105 cm, opp til ca. 4 år)

Barnesetets posisjon: bakovervendt (61-105 cm) og forovervendt (76-105 cm)



RU

Pearl Slide Pro представляет собой детское автокресло/автокресло для детей, начинающих ходить, соответствующее новым европейским нормам стандарта безопасности i-Size R129. Стандарты безопасности i-Size направлены на повышение уровня безопасности детей в автомобиле путем внедрения систем крепления UNIVERSAL ISOFIX, введения общего правила перевозки детей в положении лицом назад до возраста как минимум 15 месяцев, а также путем внедрения улучшенной защиты головы и шеи. Это детское автокресло/автокресло для детей, начинающих ходить, является частью семейства кресел Slide Pro family, и обеспечивает полную подвижность детей от самого их рождения до достижения возраста приблизительно 12 лет. Чтобы узнать больше о нормах стандарта безопасности i-Size, посетите наш сайт www.maxi-cosi.com.

Категория вашего автокресла: R129 i-Size (61-105 см, до возраста прибл. 4 лет)

Положение вашего автокресла: в положении лицом назад (61-105 см) и лицом вперед (76-105 см)

TR

Pearl Slide Pro, R129 i-Size olarak adlandırılan yeni Avrupa yönetmeliğine uygun bir bebek/küçük çocuk oto güvenlik koltuğudur. i-Size yönetmeliği ile UNIVERSAL ISOFIX bağlantıları teşvik edilerek, en az 15 aylığa kadar sürüş yönünün tersine seyahat desteklenerek, kafa ve boyun koruması iyileştirilerek çocuğun araç içindeki güvenliğinin artırılması amaçlanır. Bu bebek/küçük çocuk koltuğu, Slide Pro ürün ailesinin bir üyesi olup doğumdan itibaren yaklaşık 12 yaşa kadar tam bir hareket kabiliyeti çözümü sağlar. i-Size hakkında daha fazla bilgi edinmek için lütfen www.maxi-cosi.com web sitesini ziyaret edin.

Oto güvenlik koltuğunuzun kategorisi: R129 i-Size (61-105 cm, yaklaşık 4 yaşına kadar)

Oto güvenlik koltuğunuzun konumu: sürüş yönünün tersine dönük (61-105 cm) ve sürüş yönüne dönük (76-105 cm)

HR

Pearl Slide Pro je autosjedalica za bebe/djecu koja je u skladu s novom europskom uredbom i-Size R129. Svrha i-Sizea je povećanje sigurnosti djece u automobilu promicanjem postavljanja UNIVERSAL ISOFIX-a i putovanja u smjeru suprotnom od smjera vožnje do dobi od najmanje 15 mjeseci te poboljšanja zaštite za glavu i vrat. Ova autosjedalica za bebe/djecu dio je kategorije Slide Pro family koja pruža cjelovito rješenje mobilnosti od rođenja do približno četiri godine. Kako biste saznali više o i-Sizeu, posjetite mrežnu stranicu www.maxi-cosi.com.

Kategorija autosjedalice: R129 i-Size (61 – 105 cm, do približno četiri godine)

Položaj autosjedalice: suprotno od smjera vožnje (61 – 105 cm) i u smjeru vožnje (76 – 105 cm)

SK

Pearl Slide Pro je autosedadka pre deti/batoľatá, ktorá je v súlade s novým európskym nariadením R129 i-Size. Účelom i-Size je zvýšiť bezpečnosť dieťaťa v aute inštaláciou systému UNIVERSAL ISOFIX, umiestňovaním sedadky proti smeru jazdy do minimálne 15 mesiacov veku dieťaťa a zlepšením ochrany hlavy a krku. Táto autosedadka pre deti/batoľatá je súčasťou série Slide Pro, ktorá poskytuje riešenie celkovej mobility od narodenia do približne 12 rokov veku. Detaily i-Size nájdete na webovej stránke www.maxi-cosi.com.



Категорія сидіння для автомобіля: R129 i-Size (61-105 cm, до приблизно 4 років (веку))
Положення сидіння для автомобіля: проти суну руху (61 - 105 cm) а в суну руху (76 - 105 cm)

BG

Pearl Slide Pro е столче за кола за бебета/малки деца, която отговаря на новия Европейски регламент R129 i-Size. i-Size има за цел да увеличи безопасността на децата в автомобила чрез инсталацията UNIVERSAL ISOFIX, като насърчава пътуването в обрнната назад позиция до минимум 15 месеца на детето, както и чрез повишаване на защитата за главата и врата. Това столче за бебета/малки деца е част от семейството продукти „Slide Pro“, предоставящи решения за пълна мобилност от раждането до около 12 години. За повече информация относно i-Size посетете уеб-сайта www.maxi-cosi.com.

Категория на Вашето столче за кола: R129 i-Size (61 - 105 cm, до около 4 години)

Позиция на Вашето столче за кола: обрннато назад (61-105 cm) и обрннато напред (76-105 cm)

UK

Pearl Slide Pro е дитяче автокрисло/автокрисло для дітей, що починають ходити, що відповідає новим європейським нормам стандарту безпеки i-Size R129. Стандарти безпеки i-Size спрямовані на підвищення рівня безпеки дітей в автомобілі шляхом впровадження систем кріплення UNIVERSAL ISOFIX, введення загального правила перевезення в положенні обличчям назад дітей віком до 15 місяців, а також шляхом впровадження поліпшеного захисту голови і шиї. Це дитяче автокрисло/автокрисло для дітей, що починають ходити, відноситься до сімейства крісел Slide Pro з функцією обертання на 360 градусів, і забезпечує повну рухливість дітей від самого їх народження до досягнення віку приблизно 12 років. Щоб дізнатися більше про норми стандарту безпеки i-Size, відвідайте наш сайт www.maxi-cosi.com.

Категорія вашого автокрісла: R129 i-Size (61-105 cm, до досягнення віку прибрл. 4 років)

Положення вашого автокрісла: положенні обличчям назад (61-105 cm) і обличчям вперед (76-105 cm)

HU

A(z) Pearl Slide Pro olyan kisbábáknak/kisgyermeknek készült autós ülés, amely megfelel az új európai R129 i-Size szabályozásnak. Az i-Size célja a gyermekek biztonságának fokozása a gépkocsiban az UNIVERZÁLIS ISOFIX telepítés elterjesztése révén, lehetővé téve a menetiránnyal ellentétes utazást legalább 15 hónapos korig, a fej és a nyak védelmének fokozásával. Ez a kisbábáknak/kisgyermeknek készült autós ülés a Slide Pro termékcsalád tagja, amely teljes körű mobilitási megoldást kínál a születéstől egészen nagyjából 12 éves korig. Ha többet szeretne tudni az i-Size szabályozásról, keresse fel a www.maxi-cosi.com webhelyet.

Az autós ülés típusa: R129 i-Size (61-105 cm, nagyjából 4 éves korig)

Autós gyerekülés pozíciója: hátrafelé (61-105 cm) és előrefelé (76-105 cm) néző ülés



SL

Pearl Slide Pro je avtosedež za dojenčke/maličke, ki je skladen z novo evropsko uredbo R129 i-Size. Namen te uredbe je povečati varnost otrok v vozilih s spodbujanjem UNIVERZALNE namestitve ISOFIX. To vključuje uporabo otroških avtosedežev, obrnjenih v nasprotni smeri vožnje, ki imajo izboljšano zaščito za otrokovo glavo in vrat ter so namenjeni za otroke do najmanj 15. meseca starosti. Ta avtosedež za dojenčke/maličke je del družine izdelkov Slide Pro Family, ki zagotavljajo rešitve za polno mobilnost od rojstva do približno 12. leta starosti. Več informacij o standardu i-Size poiščite na spletni strani www.maxi-cosi.com.

Razred otroškega sedeža: R129 i-Size (61-105 cm, do približno 4 let)

Položaj otroškega avtosedeža: obrnjen nazaj (61-105 cm) in obrnjen naprej (76-105 cm)

ET

Pearl Slide Pro on turvahälli/turvatooli alus, mis vastab Euroopa standardile R129 i-Size. i-Size'i eesmärk on suurendada laste turvalisust autos UNIVERAALSE ISOFIXi paigaldamise kaudu, toetades tänu pea ja kaela täiustatud kaitsele seljaga sõidu suunas reisimist kuni vähemalt 15 elukuuni. See turvahäll/turvatool on 360 Pro tootesarja liige, mis võimaldab täielikku mobiilsuslahendust sünnist kuni umbes 12. eluaastani. i-Size'i kohta lisateabe saamiseks minge veebilehele www.maxi-cosi.com.

Turvatooli kategooria: R129 i-Size (61-105 cm, kuni umbes 4. eluaastani)

Turvatooli asend: seljaga sõidusuunas (61-105 cm) ja nõoga sõidusuunas (76-105 cm)

CS

Pearl Slide Pro je autoseđačka pro miminka a batolata odpovídající novému evropskému nařízení R129 i-Size. Cílem i-Size je zvýšit bezpečnost dětí ve vozidle podporou instalace UNIVERZÁLNÍHO SYSTÉMU ISOFIX, podporou převozu dětí až do 15 měsíců věku proti směru jízdy a zlepšením ochrany hlavy a krku. Tato seđačka pro miminka a batolata je součástí řady Slide Pro a poskytuje kompletní řešení mobility od narození do cca 12 let věku. Více podrobností o i-Size se dozvíte na webových stránkách www.maxi-cosi.com.

Kategorie vaší autoseđačky: R129 i-Size (61-105 cm, do přibliž. 4 let)

Poloha vaší seđačky: proti směru jízdy (61-105 cm) a ve směru jízdy (76-105 cm)

EL

To Pearl Slide Pro είναι ένα βρεφικό/παιδικό καθισματάκι αυτοκινήτου που πληροί τις απαιτήσεις του Ευρωπαϊκού Κανονισμού R129 i-Size. Ο κανονισμός i-Size αποσκοπεί στην ενίσχυση της ασφάλειας των παιδιών στο αυτοκίνητο προωθώντας την εγκατάσταση του πρότυπου UNIVERSAL ISOFIX, το οποίο υποστηρίζει τη μετακίνηση με το πρόσωπο να κοιτάζει προς τα πίσω για παιδιά ηλικίας τουλάχιστον 15 μηνών και κατ'επέκταση βελτιώνει την προστασία για το κεφάλι και τον αυχένα. Το εν λόγω βρεφικό/παιδικό καθισματάκι αυτοκινήτου, μέλος της Slide Pro family, προσφέρει πλήρη ελευθερία κινήσεων από τη γέννηση έως την ηλικία περίπου των 12 ετών. Για περισσότερες πληροφορίες σχετικά με τον κανονισμό i-Size, παρακαλούμε επισκεφθείτε την ιστοσελίδα www.maxi-cosi.com.



Κατηγορία στην οποία ανήκει το καθισματάκι αυτοκινήτου σας: R129 i-Size (61-105 cm, έως την ηλικία περίπου των 4 ετών)

Θέση για το καθισματάκι αυτοκινήτου σας: στραμμένο προς τα πίσω (61-105 cm) και στραμμένο προς τα εμπρός (76-105 cm)

RO

Pearl Slide Pro este un scaun auto pentru bebeluși/copiii mici, care corespunde noii norme europene R129 i-Size. Obiectivul i-Size este creșterea siguranței copiilor în mașină prin promovarea montării UNIVERSAL ISOFIX, prin susținerea deplasării în poziție opusă sensului de mers până la minimum 15 luni și prin îmbunătățirea protecției pentru cap și gât. Scaunul auto pentru bebeluși/copiii mici face parte din gama Slide Pro family și asigură o soluție completă de mobilitate, adecvată pentru nou-născuți și pentru copii până la aproximativ 12 ani. Pentru a afla mai multe despre i-Size, accesați site-ul web www.maxi-cosi.com.

Categoria scaunului dvs. auto: R129 i-Size (61-105 cm, până la aprox. 4 ani)

Poziția scaunului dvs. auto: în direcția opusă sensului de mers (61-105 cm) și în direcția sensului de mers (76-105 cm)

LT

Pearl Slide Pro yra kūdikių automobiline kėdutė, atitinkanti naujus Europos reikalavimus R129 („i-Size“). „i-Size“ reikalavimų tikslas – padidinti vaikių saugumą automobilyje, skatinant jame sumontuoti UNIVERSALŲ „ISOFIX“ tvirtinimo mechanizmą, sudarantį galimybę keliauti apgręžtoje padėtyje kūdikiui iki 15 mėnesių ir pagerinant galvos bei kaklo apsaugą. Ši kūdikių automobiline kėdutė yra „Slide Pro Family“ linijos gaminyso kūdikių mobilumui nuo pat gimimo iki maždaug 12 metų. Norėdami daugiau sužinoti apie „i-Size“, aplankykite interneto svetainę www.maxi-cosi.com.

Jūsų automobilio kėdutės kategorija: „R129 i-Size“ (61-105 cm, iki maždaug 4 metų)

Automobilinė kėdutės padėtis: atsuksita atgal (61-105 cm) ir į priekį (76-105 cm)

HE

Pearl Slide Pro הוא מושב בטיחות לרכב המתאים לתינוקות/פעוטות; הוא עומד בדרישות התקנה האירופאית החדשה, i-Size. R129 i-Size. i-Size שואף להגדיל את בטיחות הילדים ברכב על ידי קידום התקנת ISOFIX אוניברסלי, ידי עידוד נסיעה כשהמושב פונה לאחור לפחות עד גיל 15 חודש, ועל ידי שיפור ההגנה על הראש והצוואר מושב תינוק/פעוט זה הוא חלק ממשפחת Slide Pro, המספקת פתרונות ניידות מלאים מגיל לידה ועד לגיל של כ-12 שנים. למידע נוסף על i-Size, אנא בקרו באתר www.maxi-cosi.com.

קטגוריית מושב הבטיחות לילד שלך: R129 i-Size (61-105 ס"מ, עד גיל כ-4 שנים)
מנח מושב הבטיחות שלכם: עם הפנים לאחור (61-105 ס"מ) ועם הפנים קדימה (76-105 ס"מ)



AR

Pearl Slide Pro هو عبارة عن مقعد سيارة للطفل/الرضيع تتوافق مع اللانحة الأوروبية الجديدة i-Size R129. ويهدف نظام i-Size إلى زيادة مستوى الأمان للأطفال في السيارات عن طريق التشجيع على تركيب نظام التثبيت العالمي UNIVERSAL ISOFIX، من خلال دعم وضعية المواجهة للخلف حتى حد أدنى لعمر الأطفال يبلغ 15 شهراً أثناء التنقل، وتعزيز حماية الرأس والعنق. يُعد مقعد الطفل/الرضيع هذا جزءاً من نظام Slide Pro Family، والذي يقدم حلاً كاملاً للحركة من الولادة وحتى عمر 12 سنوات تقريباً. وللتعرف على مزيد من المعلومات عن i-Size، يُرجى الاتصال بالموقع الإلكتروني www.maxi-cosi.com.

فئة مقعد السيارة لديك: i-Size R129 (61 إلى 105 سم، من الولادة إلى ما يقرب من 4 سنوات)
وضعية مقعد السيارة لديك: وضعية المواجهة للخلف (٦١ إلى ١٠٥ سم)، وضعية المواجهة للأمام (٧٦ إلى ١٠٥ سم)



EN

It is imperative to install your Pearl Slide Pro on the dedicated Maxi-Cosi FamilyFix Slide Pro base. Please make sure you read the user manual of this base carefully.

FR

Votre Pearl Slide Pro doit impérativement être installé sur la base Maxi-Cosi FamilyFix Slide Pro correspondante. Merci de lire attentivement le mode d'emploi de la base.

DE

Der Pearl Slide Pro muss in jedem Fall auf die Sitzbasis von Maxi-Cosi FamilyFix Slide Pro montiert werden. Lesen Sie sich das Handbuch zu dieser Basis sorgfältig durch.

NL

De Pearl Slide Pro dient te worden geïnstalleerd op het daarvoor bedoelde Maxi-Cosi FamilyFix Slide Pro-onderstel. Lees de gebruikshandleiding van dit onderstel zorgvuldig door.

ES

Es imperativo que instale su Pearl Slide Pro sobre la base FamilyFix Slide Pro de Maxi-Cosi. Por favor, asegúrese de leer cuidadosamente el manual de usuario de esta base.

IT

È obbligatorio installare il vostro Pearl Slide Pro sulla base FamilyFix Slide Pro Maxi-Cosi. Assicurarvi di leggere attentamente il manuale utente della base.

PT

É imperativo instalar a sua Pearl Slide Pro na base FamilyFix Slide Pro da Maxi-Cosi dedicada. Certifique-se de que lê atentamente o manual de utilizador desta base.

SV

Det är absolut nödvändigt att installera ditt Pearl Slide Pro på den dedikerade Maxi-Cosi FamilyFix Slide Pro-basen. Läs noga igenom basens bruksanvisning.

DA

Det er yderst vigtigt, at du monterer din Pearl Slide Pro på den tilhørende Maxi-Cosi FamilyFix Slide Pro base. Sørg for at læse brugervejledningen til denne basis grundigt igennem.

FI

Pearl Slide Pro on ehdottomasti asennettava sen omaan Maxi-Cosi FamilyFix Slide Pro -jalustaan. Lue tämän jalustan käyttöohje huolellisesti.



PL

Pearl Slide Pro należy zamontować na odpowiedniej podstawie Maxi-Cosi FamilyFix Slide Pro. Prosimy o dokładne zapoznanie się z instrukcją obsługi przeznaczoną dla takiej podstawy.

NO

Det er viktig å installere Pearl Slide Pro på dedikert Maxi-Cosi FamilyFix Slide Pro-basen. Vennligst les bruksanvisningen til denne basen grundig.

RU

Автокресло Pearl Slide Pro необходимо устанавливать только на специальное основание Maxi-Cosi FamilyFix Slide Pro.

Внимательно прочитайте руководство по эксплуатации данного основания.

TR

Pearl Slide Pro koltuğunuzun, özel Maxi-Cosi FamilyFix Slide Pro taban ünitesine takılması zorunludur. Lütfen bu taban ünitesinin kullanım kılavuzunu dikkatli bir şekilde okuyun.

HR

Važno je da instalirate Pearl Slide Pro na odgovarajuću bazu FamilyFix Slide Pro Maxi-Cosi. Svakako pažljivo pročitajte korisnički priručnik za bazu.

SK

Pearl Slide Pro je nutné nainštalovať na určenú základňu Maxi-Cosi FamilyFix Slide Pro. Pozorne si prečítajte používateľskú príručku tejto základne.

BG

Задължително е да монтирате Вашето Pearl Slide Pro на специалната основа Maxi-Cosi FamilyFix Slide Pro.

Моля, уверете се, че сте прочели внимателно ръководството за употреба на тази основа.

UK

Автокрісло вкрай необхідно встановлювати на спеціальну основу Maxi-Cosi FamilyFix Slide Pro. Просимо уважно ознайомитися з посібником користувача цієї основи.

HU

A(z) Pearl Slide Pro terméket kötelező felszerelni az erre a célra szolgáló Maxi-Cosi FamilyFix Slide Pro alapra. Az alaphoz tartozó használati utasítást figyelmesen olvassa el.



SL
Pearl Slide Pro morate obvezno namestiti na ustrezno osnovo Maxi-Cosi FamilyFix Slide Pro. Pozorno preberite uporabniški priročnik za ta podstavke.

ET
Pearl Slide Pro tuleb paigaldada Maxi-Cosi vastavale FamilyFix Slide Pro alusele. Lugege kindlasti hoolikalt selle aluse kasutusjuhendit.

CS
Je bezpodmínečně nutné instalovat Pearl Slide Pro na příslušnou základnu Maxi-Cosi FamilyFix Slide Pro. Důkladně si přečtěte návod k této základně.

EL
Είναι επιτακτική ανάγκη να τοποθετήσετε το Pearl Slide Pro σας στην ειδική βάση Maxi-Cosi FamilyFix Slide Pro. Βεβαιωθείτε ότι διαβάσατε προσεκτικά τις οδηγίες χρήσης της βάσης αυτής.

RO
În mașini este absolut necesar să instalați Pearl Slide Pro pe una dintre bazele dedicate Maxi-Cosi FamilyFix Slide Pro. Asigurați-vă că citiți cu atenție manualul de utilizare al acestei baze.

LT
Būtinya sumontuoti Pearl Slide Pro ant specialaus Maxi-Cosi „FamilyFix Slide Pro“ pagrindo. Būtinai atidžiai perskaitykite naudojimo instrukciją.

HE

חינוי להתקין את Pearl Slide Pro על בסיס ה-Maxi-Cosi FamilyFix Slide Pro הייעודי. נא לקרוא בעיון את המדריך למשתמש של הבסיס הזה.

AR

من الضروري تركيب Pearl Slide Pro على القاعدة المخصصة لـ Maxi-Cosi FamilyFix Slide Pro. يُرجى الحرص على قراءة دليل المستخدم الخاص بهذا النوع من القواعد بعناية.



EN

This child restraint is classified for "i-Size" use and is suitable for fixing into the seat position of the following cars:

IMPORTANT:

For a complete list of cars, please visit www.maxi-cosi.com/car-fitting-list

FR

Ce dispositif de retenue pour enfants appartient à la catégorie « i-Size » et peut être installé aux places assises des véhicules suivants :

IMPORTANT :

Pour obtenir une liste complète des véhicules, rendez-vous sur <http://www.maxi-cosi.com/car-fitting-list>

DE

Dieses Kinderrückhaltesystem ist für die „i-Size“-Verwendung klassifiziert und zur Befestigung in der Sitzposition folgender Fahrzeuge geeignet:

WICHTIG:

Eine komplette Liste der Fahrzeuge finden Sie unter www.maxi-cosi.com/car-fitting-list

NL

Dit kinderautostoeltje is geclassificeerd voor "i-Size"-gebruik en is geschikt om vastgemaakt te worden op de zitplaatsen van de volgende auto's:

BELANGRIJK:

Voor een volledige lijst van auto's, ga naar www.maxi-cosi.com/car-fitting-list

ES

Este sistema de retención infantil está clasificado para uso "i-Size" y es adecuado para su fijación en la posición del asiento de los siguientes vehículos:

IMPORTANTE:

Para obtener una lista completa y actualizada de automóviles visita www.maxi-cosi.com/car-fitting-list

IT

Questo dispositivo di ritenuta per bambini è classificato per uso "i-Size" ed è adatto per il fissaggio sul sedile delle seguenti vetture:

IMPORTANTE:

Per un elenco completo delle vetture, visitare il sito www.maxi-cosi.com/car-fitting-list

PT

Esta retenção para crianças está classificada para uso "i-Size" e é adequada para fixar na posição do banco dos seguintes automóveis:

IMPORTANTE:

Para obter uma lista completa de automóveis, visite www.maxi-cosi.com/car-fitting-list

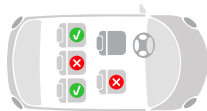

Volkswagen
Golf 7



SV

Detta barnsäkerhetssystem har klassificerats för användning av "i-Size" och är lämpligt för montering på nedan angivna sittplatser i följande fordon:

VIKTIGT:

En fullständig lista över bilarna finns på www.maxi-cosi.com/car-fitting-list

DA

Denne barnefastholdelsesanordning er klassificeret til "i-Size" brug og egner sig til fastgørelse på følgende bilers siddepladser:

VIKTIGT:

En komplet liste over biler findes på www.maxi-cosi.com/car-fitting-list

FI

Tällä lapsen turvaistumella on käyttöluokitus "i-Size" ja se sopii kiinnitettäväksi seuraavien autojen istuinpaikoille:

TÄRKEÄÄ:

Täydellinen luettelo autoista on nähtävissä osoitteessa www.maxi-cosi.com/car-fitting-list

PL

Ten fotelik dla dzieci jest sklasyfikowany jako „i-Size” i można go zamontować na siedzeniu w następujących samochodach:

WAŻNE:

Pełną listę samochodów można znaleźć pod adresem www.maxi-cosi.com/car-fitting-list

NO

Denne barnesikringen er «i-Size»-godkjent og er egnet for montering på bilseter i følgende kjøretøy:

VIKTIG:

For en fullstendig liste over biler kan du gå til www.maxi-cosi.com/car-fitting-list

RU

Эта система фиксации ребенка классифицируется как «i-Size» и подходит для установки на сиденьях следующих автомобилей:

ВАЖНО:

Полный список автомобилей приведен на веб-сайте www.maxi-cosi.com/car-fitting-list

TR

Bu çocuk oto güvenlik koltuğu "i-Size" kullanım için sınıflandırılmıştır ve aşağıda-ki araçların koltuk konumlarına sabitlenmeye uygundur:

ÖNEMLİ:

Eksiksiz araç listesi için lütfen www.maxi-cosi.com/car-fitting-list adresini ziyaret edin

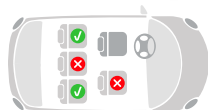

Volkswagen
Golf 7



HR

Ovaj sustav vezivanja pojaseva je klasificiran za „i-Size“ uporabu te je prikladan za postavljanje na sjedala sljedećih automobila:

VAŽNO:

Za kompletan popis automobila posjetite www.maxi-cosi.com/car-fitting-list

SK

Tento detský zadržiavací systém je klasifikovaný pre použitie so systémom „i-Size“ a je vhodný na zabezpečenie polohy sedačky v nasledujúcich vozidlách:

DÔLEŽITE:

Úplný zoznam automobilov nájdete na www.maxi-cosi.com/car-fitting-list

BG

Тази система за обезопасяване на деца е класифицирана за употреба „i-Size“ и е подходяща за закрепване към местата за сядане на следните автомобили:

ВАЖНО:

За пълен списък на автомобилите посетете www.maxi-cosi.com/car-fitting-list

UK

Ця система утримання дитини класифікується як така, що призначена для використання стандарту «i-Size» та підходить для фіксації на місцях сидіння наступних автомобілів:

ВАЖЛИВО:

Повний список автомобілів доступний на веб-сайті www.maxi-cosi.com/car-fitting-list

HU

A jelen gyermekbiztonsági eszköz „i-Size” besorolással rendelkezik, és a következő járművekbe szerelhető be:

FONTOS:

A járművek teljes listájához látogasson el a www.maxi-cosi.com/car-fitting-list webhelyre.

SL

Otroški varnostni sedež je razvrščen za uporabo »i-Size« in je primeren za namestitev na sedeže naslednjih avtomobilov:

POMEMBNO:

Za celoten seznam avtomobilov obiščite stran www.maxi-cosi.com/car-fitting-list

ET

See lapse turvasüsteem on klassifitseeritud i-Size'ina kasutamiseks ja sobib kinnitamiseks järgmiste autode istmete:

OLULINE!

Täieliku sõidukite nimekirja leiate veebilehelt www.maxi-cosi.com/car-fitting-list

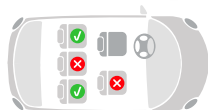

Volkswagen
Golf 7



CS

Tento dětský zádržný systém je určen pro použití se systémem „i-Size“ a je vhodný k připevnění na sedadla následujících vozidel:

DŮLEŽITÉ :

Úplný seznam vozidel naleznete na webu www.maxi-cosi.com/car-fitting-list

EL

Αυτό το σύστημα συγκράτησης παιδιών ανήκει στην κατηγορία “i-Size” και είναι κατάλληλο για προσαρμογή στα καθίσματα των ακόλουθων αυτοκινήτων:

ΣΗΜΑΝΤΙΚΟ:

Για τον πλήρη κατάλογο των αυτοκινήτων, επισκεφθείτε την ιστοσελίδα www.maxi-cosi.com/car-fitting-list

RO

Sistemul de reținere pentru copii este clasificat pentru uz „i-Size”, fiind potrivit pentru a-l fixa pe scaun în următoarele autovehicule:

IMPORTANT:

Sistemul de reținere pentru copii este clasificat pentru uz „i-Size”, fiind potrivit pentru a-l fixa pe scaun în următoarele autovehicule:

LT

Ši vaiko apsaugos sistema klasifikuojama kaip „i-Size” ir ją galima tvirtinti ant šių automobilių sėdynių:

SVARBU:

Norėdami rasti išsamų automobilių sąrašą, apsilankykite www.maxi-cosi.com/car-fitting-list

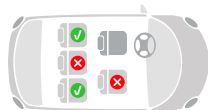

Volkswagen
Golf 7

HE

התקן ריסון ילדים זה מסווג לקטגוריית “i-Size” ומתאים לקיבוע בתנוחת המושב של המכוניות הבאות:

חשוב:

רשימת המכוניות המלאה זמינה באתר www.maxi-cosi.com/car-fitting-list

AR

إن نظام تأمين الطفل هذا مصنف لاستخدام “i-Size” كما يصلح للتثبيت في مواضع المقاعد الموجودة في السيارات الآتية:

هام:

للحصول على قائمة كاملة بالسيارات، يرجى زيارة الموقع www.maxi-cosi.com/car-fitting-list



EN

Before using the "i-Size" car seat, you must **IMPERATIVELY** read the instruction manual of the vehicle, before installing your child car seat. This manual will indicate the places compatible with the class size of the car seat, i-Size Universal ISOFIX approved.

FR

Lisez **IMPÉRATIVEMENT** le manuel d'utilisation du véhicule avant d'installer et d'utiliser votre siège auto « i-Size » pour enfant. Il vous indiquera les places compatibles avec la catégorie du siège auto, homologué i-Size Universel ISOFIX.

DE

Bitte lesen Sie **UNBEDINGT** Ihr Fahrzeughandbuch zur Installation des „i-Size“-Kinderautositzes, bevor Sie Ihren Kinderautositz installieren. In diesem Handbuch finden Sie Angaben dazu, welche Plätze für die Größenklasse des Kinderautositzes geeignet sind, die für i-Size Universal ISOFIX zugelassen sind.

NL

Voordat je het i-Size-autostoeltje in gebruik neemt, ben je **VERPLICHT** om de gebruiksaanwijzing van je voertuig te lezen. Deze gebruiksaanwijzing geeft aan welke plaatsen compatibel zijn met de klasse van je autostoeltje en de i-Size Universal ISOFIX-goedkeuring dragen.

ES

Para utilizar la silla de auto "i-Size" es **IMPRESINDIBLE** que lea el manual de instrucciones del vehículo antes de instalar a su hijo en la silla. Este manual indicará las plazas compatibles con el tamaño de la clase de silla de auto, con la homologación universal ISOFIX i-Size.

IT

Per l'utilizzo del sistema di fissaggio "i-Size" leggete **IMPERATIVAMENTE** il manuale di istruzioni del veicolo, prima di installare il vostro seggiolino per bambini. Nel manuale di istruzioni saranno indicati i sedili compatibili con la classe del seggiolino auto, omologato i-Size ISOFIX Universale.

PT

Para a utilização da cadeira auto "i-Size" deve ler, **OBRIGATORIAMENTE**, o manual de utilização do veículo, antes de instalar a cadeira auto para a criança. O manual indica os lugares compatíveis com a classe de tamanho da cadeira com homologação i-Size Universal ISOFIX.



SV

Läs ALLTID anvisningarna i bilens instruktionsbok, innan du använder bilbarnstolen "i-Size" och innan du monterar bilbarnstolen. Där står det, vilka platser som passar för bilbarnstolens godkända klasstorlek, i-Size Universal ISOFIX.

DA

Inden du monterer og bruger din "i-Size" autostol, SKAL du læse køretøjets instruktionsbog. Denne vejledning angiver de steder, der er kompatible med klassestørrelsen af autostolen og godkendt af i-Size Universal ISOFIX.

FI

Ennen "i-Size"-turvaistuimen käyttöä sinun on EHDOTTOMASTI luettava ajoneuvon käyttöopas, ennen kuin asennat lasten turvaistuimen. Tämä käyttöopas näyttää paikat, jotka ovat yhteensopivia turvaistuimen luokkakoon kanssa, i-Size Semi-Universal ISOFIX -hyväksytyinä.

PL

Przed użyciem i zamontowaniem fotelika samochodowego „i-Size” należy KONIECZNIE przeczytać instrukcję pojazdu. Instrukcja wskaże miejsca montażu odpowiednie dla klasy fotelika, zgodnie z wymaganiami regulacji i-Size dla uniwersalnego fotelika ISOFIX.

NO

Før du installerer og tar i bruk «i-Size»-barnesetet, MÅ du ha lest kjøretøyets brukerhåndbok. Denne håndboken vil indikere sitteplassene som er kompatible med barnesetetets klassestørrelse, i-Size Universell ISOFIX-godkjent.

RU

Перед установкой и использованием детского автокресла «i-Size» ОБЯЗАТЕЛЬНО прочитайте инструкцию по эксплуатации транспортного средства. В этом руководстве будут указаны места, в которых можно устанавливать детские автомобильные кресла данного размерного класса, одобренные производителями систем i-Size Universal ISOFIX.

TR

"i-Size" oto güvenli koltuğunu kullanmadan ve çocuk oto güvenli koltuğunu aracınıza monte etmeden önce aracın kullanma kılavuzunu okumanız ZORUNLUDUR. Bu kılavuzda, i-Size Universal ISOFIX onaylı olarak, oto güvenli koltuğu sınıfı boyutuna uygun yerler gösterilmiştir.



HR

Prije nego što postavite i upotrijebite autosjedalicu „i-Size“, morate **OBAVEZNO** pročitati upute za uporabu vozila. Ovaj priručnik će prikazati mjesta kompatibilna s kategorijom razreda autosjedalice koja su odobrena za univerzalni sustav ISOFIX i-Size.

SK

Pred použitím autosedačky „i-Size“ si musíte **NEVYHNUTNE** pred jej inštaláciou prečítať užívateľský manuál vozidla. Tento manuál uvádza miesta kompatibilné s veľkostnou skupinou autosedačky a je schválený pre i-Size Universal ISOFIX.

BG

Преди да използвате столчето за кола „i-Size“, **ЗАДЪЛЖИТЕЛНО** трябва да прочетете ръководството с инструкции на автомобила преди монтиране на детското столче. Това ръководство посочва местата, съвместими с класа размер на столчето, одобрен за система i-Size Universal ISOFIX.

UK

Перед використанням і до встановлення дитячого автокрісла i-Size **ОБОВ'ЯЗКОВО** ознайомтесь з інструкцією з експлуатації транспортного засобу. У цій інструкції будуть вказані місця, в яких можна встановлювати автокрісла цього розмірного класу, схвалені стандартом i-Size Universal ISOFIX.

HU

Az „i-Size“ autós ülést használatá előtt **OKVETLENŰL** olvassa el a jármű használati útmutatóját, mielőtt beszereli az autós gyermekülést. Ez a kézikönyv bemutatja az i-Size Universal ISOFIX jóváhagyással rendelkező, az autós gyermekülés méretosztályával kompatibilis helyeket.

SL

Pred uporabo in namestitvijo avtosedeža »i-Size« je treba **OBVEZNO** prebrati navodila za uporabo vozila. V navodilih so namreč označena mesta, ki so primerna za določen velikostni razred avtosedeža in odobrena za univerzalno namestitev i-Size ISOFIX.

ET

Enne i-Size'i turvatooli kasutamist peate enne lapse asetamist turvatooli **ILMTINGIMATA** lugema sõiduki kasutusjuhendit. Kasutusjuhendis on toodud turvatooli i-Size'i klassi Universal ISOFIXi suurusele vastavad heakskiidetud kohad.



CS

Před použitím autosedačky „i-Size“ je nezbytné si POVINNĚ přečíst návod k použití vozidla, a to ještě před tím, než připevníte dětskou autosedačku. V tomto návodu jsou označena místa, která odpovídají třídě velikosti autosedačky schválené pro použití s univerzálním systémem ISOFIX velikosti i-Size.

EL

Πριν από τη χρήση του καθίσματος αυτοκινήτου «i-Size», ΕΠΙΒΑΛΛΕΤΑΙ να διαβάσετε το εγχειρίδιο οδηγιών χρήσης του οχήματος πριν από την εγκατάσταση του παιδικού καθίσματος. Το εν λόγω εγχειρίδιο οδηγιών χρήσης καθορίζει τις συμβατές θέσεις με την κατηγορία του παιδικού καθίσματος, εγκεκριμένο για Καθολικό σύστημα πρόσδεσης i-Size Universal ISOFIX.

RO

Înainte de utilizarea scaunului auto „i-Size”, este OBLIGATORIU să citiți manualul de instrucțiuni al vehiculului, înainte de instalarea scaunului auto pentru copii. Acest manual vă indică locurile compatibile cu clasa de mărime a scaunului auto, omologat i-Size Universal ISOFIX.

LT

Prieš naudodami „i-Size“ automobilinę kėdutę, PRIVALOTE perskaityti transporto priemonės naudojimo instrukciją prieš tvirtindami savo vaiko automobilinę kėdutę. Šiame vadove nurodomos vietos, suderinamos su automobilinės sėdynės klasės dydžiu, patvirtintos „i-Size Universal ISOFIX“.

HE

לפני השימוש במושב הבטיחות לילד "i-Size", עליכם לקרוא באופן הכרחי את הוראות הפעלה של הרכב. לפני התקנת מושב הבטיחות לילד שלכם. מדריך זה יציין את המקומות התואמים לגודל מושב הבטיחות לילד, שאושר לפי תקן i-Size Universal ISOFIX.

AR

قبل استخدام مقعد السيارة المتوافق مع "i-Size"، يجب عليك الاهتمام الشديد بقراءة دليل الإرشادات الخاص بالتركيب، وذلك قبل تركيب مقعد الطفل في السيارة. يبين لك هذا الدليل الأماكن المتوافقة مع الحجم المحدد ضمن فئة مقعد السيارة المعتمدة وفقاً لنظام Universal ISOFIX، المتوافق مع القانون i-Size.

EN

INSTRUCTIONS FOR USE

FR

MODE D'EMPLOI

DE

GEBRAUCHSANWEISUNG

NL

GEBRUIKSAANWIJZING

ES

INSTRUCCIONES DE USO

IT

ISTRUZIONI D'USO

PT

INSTRUÇÕES DE UTILIZAÇÃO

SV

ANVÄNDARINSTRUKTIONER

DA

BRUGSANVISNING

FI

KÄYTTÖOHJEET

PL

INSTRUKCJA OBSŁUGI

NO

BRUKSANVISNING

RU

ИНСТРУКЦИЯ ПО ПРИМЕНЕНИЮ

TR

KULLANIM TALIMATLARI

HR

UPUTE ZA UPOTREBU

SK

POKYNY NA POUŽÍVANIE

BG

ИНСТРУКЦИИ ЗА УПОТРЕБА

UK

ІНСТРУКЦІЇ ЩОДО ЗАСТОСУВАННЯ

HU

HASZNÁLATI UTASÍTÁSOK

SL

NAVODILA ZA UPORABO

ET

KASUTUSJUHEND

CS

NÁVOD K POUŽITÍ

EL

ΟΔΗΓΙΕΣ ΧΡΗΣΗΣ

RO

INSTRUCȚIUNI DE UTILIZARE

LT

NAUDOJIMO INSTRUKCIJOS

HE

הוראות שימוש

AR

x لامل عتس ال تا مدي لعت



EN	Car seat installation	UK	Встановлення дитячого автокрісла
FR	Installation du siège auto	HU	Autós gyereklés beszerelése
DE	Installation des Kindersitzes	SL	Namestitev otroškega sedeža v avtu
NL	Installatie van het autostoeltje	ET	Turvatooli paigaldamine
ES	Instalación de la silla de auto	CS	Instalace dětské autosedačky
IT	Installazione del seggiolino auto	EL	Εγκατάσταση παιδικού καθίσματος αυτοκινήτου
PT	Instalação da cadeira auto	RO	Instalarea scaunului auto pentru copii
SV	Installation av bilbarnstol	LT	Vaikiškos automobilinės kėdutės montavimas
DA	Installation af autostol	HE	התקנה ברכב
FI	Turvaistuimen asennus	AR	التركيب في السيارة
PL	Montaż fotelika samochodowego		
NO	Installasjon av bilbarnestol		
RU	Установка детского автокресла		
TR	Araba koltuğunun kurulumu		
HR	Ugradnja dječje autosjedalice		
SK	Inštalácia detskej autosedačky		
BG	Монтаж на детско столче за кола		







1.



2.

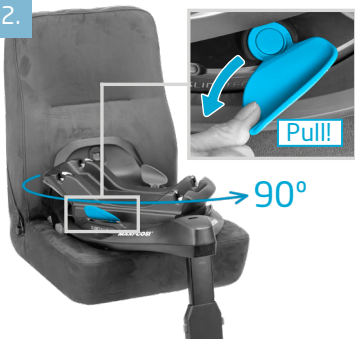

3.





4.



5.





6.



7.



8.

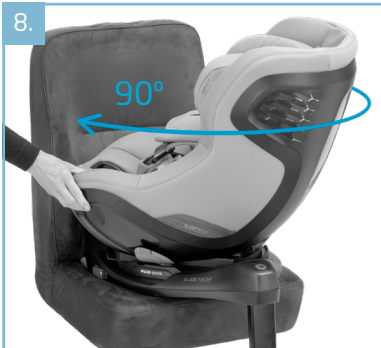



9.

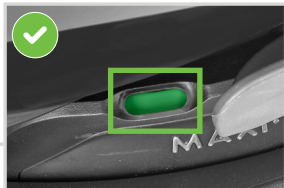



EN	Car seat removal	SK	Inštalácia detskej autosedačky
FR	Retrait du siège auto	BG	Демонтаж на детско столче за кола
DE	Entfernung des Kindersitzes	UK	Демонтаж дитячого автокрісла
NL	Verwijderen van het auto-stoeltje	HU	Autós gyerekülés eltávolítása
ES	Retirada de la silla de auto	SL	Odstranitev otroškega avto-sedeža
IT	Rimozione del seggiolino auto	ET	Turvatooli eemaldamine
PT	Remover a cadeira auto	CS	Odstranění dětské autosedačky
SV	Borttagning av bilbarnstol	EL	αφαίρεση παιδικού καθίσματος αυτοκινήτου
DA	Fjernelse af autostol	RO	Demontarea scaunului auto pentru copii
FI	Turvaistuimen irrotus	LT	Vaikiškos automobilinės kėdutės nuėmimas
PL	Demontaż fotelika samochodowego	HE	הסרת מושב הבטיחות מהרכב
NO	Fjerning av bilbarnestol	AR	إزالة مقعد السيارة للأطفال
RU	Снятие детского автокресла		
TR	Araba koltuğunun kurulumu		
HR	Ugradnja dječje autosjedalice		



1.

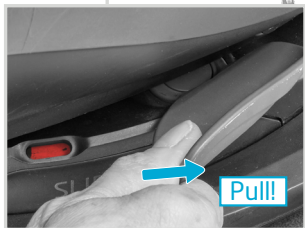

2.





3.



4.

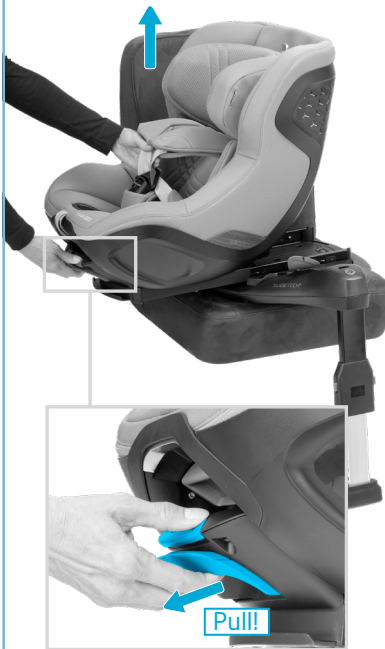



- EN Rearward facing position / Forward facing position
FR Position dos route / Position face route
DE Position entgegen der Fahrtrichtung / Position in Fahrtrichtung
NL Achterwaarts gericht / Voorwaarts gericht
ES Posición en el sentido contrario a la marcha / Posición en el sentido de la marcha
IT Rivolto in senso contrario a quello di marcia / rivolto nel senso di marcia
PT Posição voltada para a retaguarda / Posição voltada para a frente
SV Bakåtvänd position / Framåtvänd position
DA Bagudvendt stilling / Fremadvendt stilling
FI Selkä menosuuntaan asennus / Kasvot menosuuntaan asennus
PL Tyłem do kierunku jazdy / Przodem do kierunku jazdy
NO Bakovervendt posisjon / Forovervendt posisjon
RU Положение лицом назад/положение лицом вперед
TR Sürüş yönünün tersine dönük konum / Sürüş yönüne dönük konum
HR Položaj obrnuto od smjera vožnje / Položaj u smjeru vožnje
SK Pozícia proti smeru jazdy / Pozícia v smere jazdy
BG Обърната назад позиция/обърната напред позиция
UK Положення обличчям назад/положення обличчям вперед
HU Arcsal hátra / Arcsal előre
SL Obrnjen nasproti smeri vožnje/obrnjen v smeri vožnje
ET Seljaga sõidusuunas / näoga sõidusuunas
CS Pozice po směru jízdy / Pozice proti směru jízdy
EL Τοποθέτηση προς τα πίσω/Τοποθέτηση προς τα μπροστά
RO Poziția opusă de sensului de mers/Poziția sensului de mers
LT Į galą nukreipta padėtis / į priekį nukreipta padėtis
HE סינפל החונת/רוחאל הנופה החונת
AR قرايسلا نم يمامال اعزل اة عضوم / قرايسلا نم يفلخلا اعزل اة عضوم



0-4y
<105cm / max. 17.5 kg

40-60* cm



61-105 cm



>15M & 76-105 cm



* from 40 cm with newborn inlay accessory





EN	Rotate & Slide	HR	Zakrenite i umetnite
FR	Tourner et glisser	SK	Otáčajte a posúvajte
DE	Drehen und herausziehen	BG	Въртене и плъзгане
NL	Draaien & schuiven	UK	Обертання та висунення
ES	Rotación y deslizamiento	HU	Forgatás és csúsztatás
IT	Rotazione e scorrimento	SL	Vrtenje in premikanje
PT	Rodar e Deslizar	ET	Pööramine ja libistamine
SV	Rotera & Skjuta	CS	Otáčení a posouvání
DA	Drej og træk ud	EL	Περιστροφή & Ολίσθηση
FI	Käännä ja liu'uta	RO	Rotire și glisare
PL	Funkcja obrotu i wysuwania	LT	Pasukimas ir išstumimas
NO	Roter og skyv	HE	סיבוב והחלקה
RU	Вращение и выдвижение	AR	التدوير والتحريك
TR	Döndürün ve Kaydırın		



1.

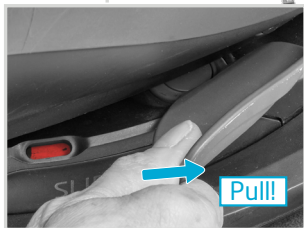

2.



3.



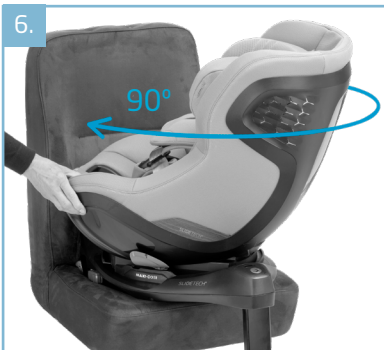



EN	Toddler installation rearward facing	SK	Umiestnenie dieťaťa proti smeru jazdy
FR	Installation de l'enfant dos à la route	BG	Поставяне на детето обърнато назад
DE	Kind - Installation gegen die Fahr- richtung	UK	Встановлення крісла для розміщення дитини в положенні обличчям назад
NL	Installatie kind achterwaarts gericht	HU	Gyermekek menetirányul ellentétes módon való behelyezése
ES	Colocación del niño en el sentido contrario a la marcha	SL	Položaj otroka nasprotno smeri vožnje
IT	Posizionamento del bambino contrario al senso di marcia	ET	Lapse paigutamine seljaga sõidusuunas
PT	Instalação para crianças viradas para trás	CS	Instalace pro dítě v pozici proti směru jízdy
SV	Barninstallation framåtvänd	EL	Τοποθέτηση παιδιού με προσανατολισμό προς τα πίσω
DA	Bagudvendt montering	RO	Instalare pentru copii în poziție opusă sensului de mers
FI	Lapsen asettaminen selkää menosuuntaan	LT	Vaiko pasodinimas į galą nukreiptoje padėtyje
PL	Pozycja dziecka tyłem do kierunku jazdy	HE	התקנה להושבת פעוט עם הפנים לאחור
NO	Bakovervendt installasjon	AR	وضعية الطفل المواجهة للخلف
RU	Установка кресла для размещения ребенка в положении лицом назад		
TR	Çocuğun sürüş yönünün tersine dönük yerleştirilmesi		
HR	Postavljanje u položaj suprotan od smjera vožnje		



1.



2.

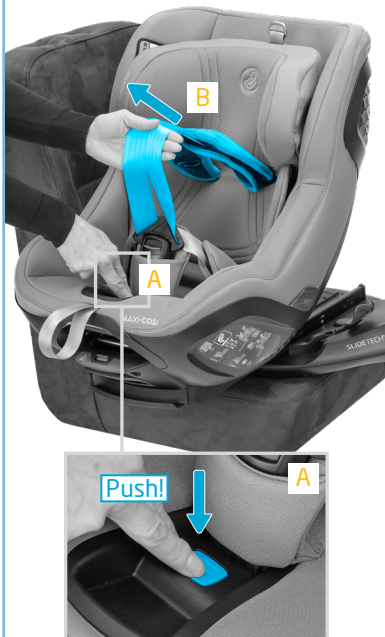



3.

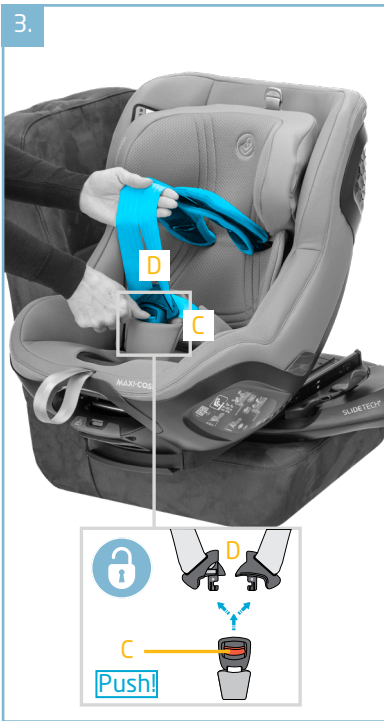

4.





5.



6.

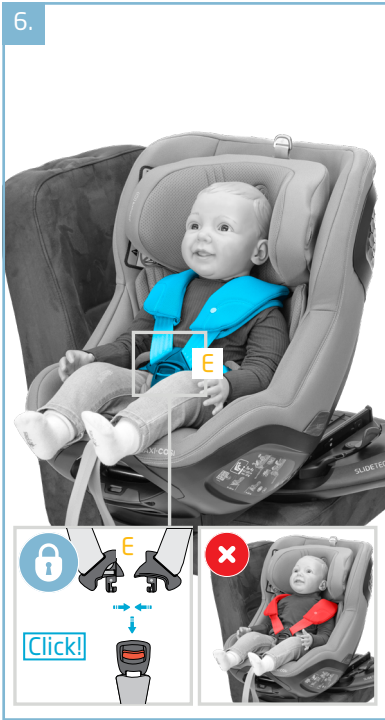



7.

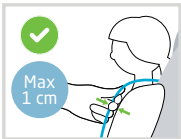

8.





9.





10.

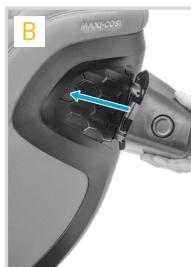
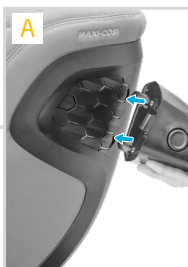



EN	Toddler installation forward facing	HR	Postavljanje u položaj u smjeru vožnje
FR	Installation de l'enfant face à la route	SK	Umiestnenie dieťaťa v smere jazdy
DE	Kind - Installation in Fahrtrichtung	BG	Поставяне на детето обърнато напред
NL	Installatie kind voorwaarts gericht	UK	Встановлення крісла для розміщення дитини в положенні обличчям вперед
ES	Colocación del niño en el sentido de la marcha	HU	Gyermekek menetirányul megegyező módon való behelyezése
IT	Posizionamento del bambino rivolto in avanti	SL	Položaj otroka v smeri vožnje
PT	Instalação para crianças viradas para a frente	ET	Lapse paigutamine näoga sõidusuunas
SV	Barninstallation bakåtvänd	CS	Instalace pro dítě v pozici po směru jízdy
DA	Fremadvendt montering	EL	Τοποθέτηση παιδιού με προσανατολισμό προς τα εμπρός
FI	Lapsen asettaminen kasvat menosuuntaan	RO	Instalare pentru copii în poziția sensului de mers
PL	Pozycja dziecka przodem do kierunku jazdy	LT	Vaiko pasodinimas į priekį nukreiptoje padėtyje
NO	Bakovervendt installasjon	HE	התקנה והושבת פעוט עם הפנים קדימה
RU	Установка кресла для размещения ребенка в положении лицом назад	AR	وضعية الطفل المواجهة للأمام
TR	Çocuğun sürüş yönüne dönük yerleştirilmesi		



1.

>15M & 76-105 cm



2.





3.

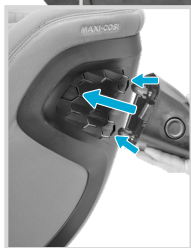



EN	Recline	HR	Nagib
FR	Inclinaison	SK	Sklápanie
DE	Sitzneigung	BG	Наклон
NL	Kantelen	UK	Функція відкидання
ES	Reclinación	HU	Dőlés
IT	Reclinata	SL	Nagib
PT	Reclinar	ET	Lamamisasend
SV	Lutning	CS	Sklopení
DA	Læne	EL	Ανάκλιση
FI	Kallistus	RO	Dispozitiv de înclinare
PL	Nachylenie	LT	Atlošas
NO	Legge bakover	HE	היטה
RU	Откидывающаяся спинка	AR	الإمالة للخلف
TR	Geriy yatırma		





3M-4Y

61-105 cm / max. 17.5 kg

61-86 cm*



*from 40 cm with
newborn inlay accessory

87-105 cm



>15M & 76-105 cm





EN	Accessories sold separately	TR	Aksesuarlar ayrı satılır
FR	Accessoires vendus séparément	HR	Dodaci se prodaju zasebno
DE	Separat erhältliches Zubehör	SK	Príslušenstvo sa predáva zvlášť
NL	Accessoires worden apart verkocht	BG	Аксесоарите се продават отделно
ES	Accesorios que se venden por separado	UK	Аксесуари продаються окремо
IT	Accessori venduti separatamente	HU	Külön forgalmazott kellékek
PT	Acessórios vendidos separadamente	SL	Dodatki naprodaj posebej
SV	Tillbehör säljs separat	ET	Lisatarvikuid müüakse eraldi
DA	Tilbehør der sælges separat	CS	Doplňky prodávané samostatně
FI	Erikseen myytävät lisävarusteet	EL	Εξαρτήματα που πωλούνται χωρί
PL	Aksesoria sprzedawane oddziel	RO	Accesorii vândute separat
NO	Tilleggsutstyr som selges separa	LT	Priedai parduodami atskirai
RU	Аксессуары продаются отдельно	HE	אביזרים נמכרים בנפרד
		AR	الملحقات المباعة بشكل منفصل



Newborn inlay
40-60 cm





Sun canopy L





EN	Washing	HR	Pranje
FR	Lavage	SK	Umývanie
DE	Reinigung	BG	Почистване
NL	Wassen	UK	Очищення
ES	Lavado	HU	Mosás
IT	Lavaggio	SL	Pranje
PT	Lavagem	ET	Pesemine
SV	Tvättråd	CS	Mytí
DA	Vask	EL	Πλύσιμο
FI	Pesu	RO	Spălare
PL	Czyszczenie	LT	Plovimas
NO	Rengjøring	HE	ניקוי
RU	Чистка	AR	الغسل
TR	Yıkama		





1.



A
B
C

D
E

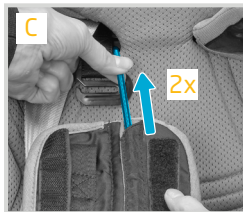
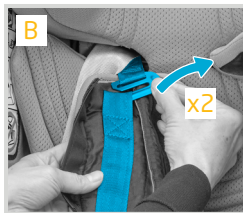
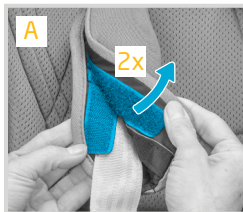



2.

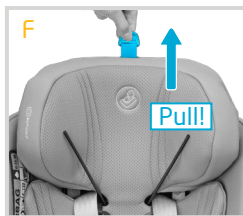
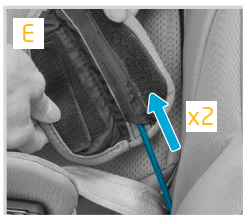
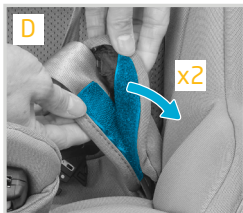



3.



A

B
C

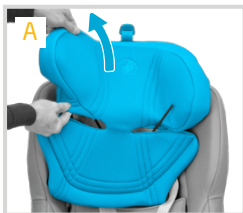



4.

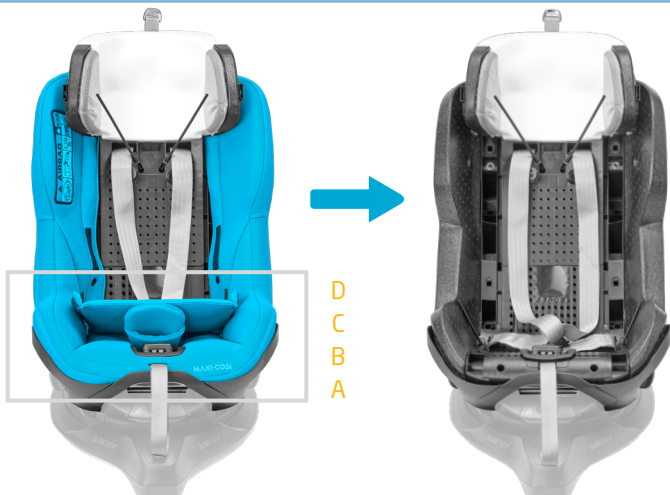

D
C
B
A





5.

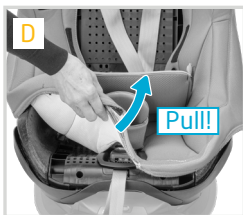

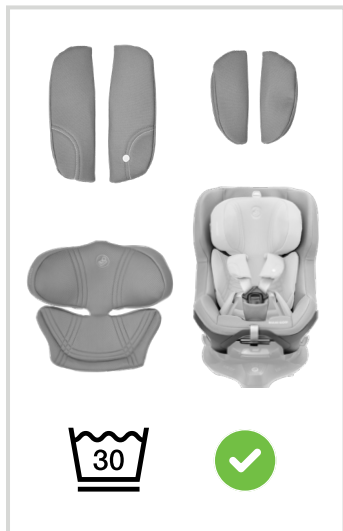



- A - Seat cover
- B - Adjustable headrest
- C - Removable shoulder and lap pads (L+R)
- D - 5-point harness
- E - Harness buckle
- F - Crotch pad
- G - Harness adjuster button
- H - Mounting bars for base
- I - Recline handle
- J - Harness adjuster strap
- K - User manual storage compartment
- L - Headrest adjustment handle
- M - G-CELL Side Protection System
- N - ClimaFlow air ventilation

SAFETY

- The car seat is for car use only.
- The car seat is developed for an intensive use of approximately 12 years.
- Do not use any load bearing contact points other than those described in the instructions and marked in the child restraint.

The Pearl Slide Pro car seat in the car:

- The car seat can be rotated 360° and slide in and out of the car by installing it on the Maxi-Cosi FamilyFix Slide Pro rotative base. It helps you getting your child in and out of the vehicle easily. The rotation also allows you to change the position of the seat from rearward facing to forward facing.
- When the child restraint is installed in all maximum positions, it may not fit in all approved vehicles. Please check that all possible positions of the car seat (recline positions and headrest adjustment) fit in your car.

- The car seat must be used rearward facing up to a minimum age of 15 months (and up to 75 cm) to guarantee optimum safety for your child. Use the newborn inlay (sold separately) from birth until 60 cm. Maxi-Cosi recommends you use the seat in the rearward facing position up to 105 cm and max. 17.5 kg (until approx. 4 years of age). This makes it possible to improve the protection of the head and neck of the infant, which is still very fragile at this age, very significantly.
- You may install the Pearl Slide Pro in a forward facing position when your child is older than 15 months and at least 76 up to 105 cm in length.

WARNING:

- Only use a forward-facing seat that is fitted with a 3-point safety belt that complies with the ECE R16 standard.
- The car seat must always be locked in the rearward or forward facing position on the base when travelling. Do NOT travel when the car seat is rotated to a lateral (loading) position or to any other unlocked intermediate position.

Your child in the Pearl Slide Pro car seat

- Make sure you can fit no more than one finger between the harnesses and your child (1cm). If there is more space than 1 cm, tighten the harness belt further.
- Make sure the headrest is adjusted to the proper height.

WARNING:

- Never allow your child to climb in and out of the car seat when the FamilyFix Slide Pro base is in the slide out position.
- Never close your car door with the FamilyFix Slide Pro in slide out position.
- It is prohibited to adjust the seat position while travelling.



- If you use the car seat in rearward facing position on the front seat, it is mandatory to deactivate the passenger airbag. We advise to move the vehicle seat back to a maximum (Please consult your car manual).

CARE

The cover, headrest cover, shoulder pads and lap pads, can be removed for washing. If the cover needs to be replaced at any time, only use official Maxi-Cosi covers because it constitutes an integral part of the restraint performance.

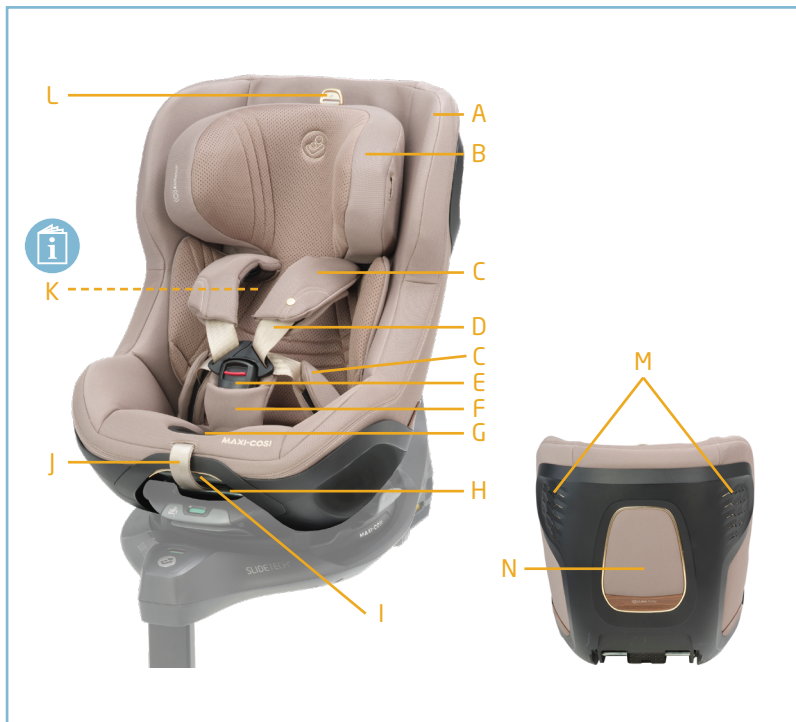



- A - Housse
- B - Appuie-tête réglable
- C - Protège-bretelles et protège-cuisses (G+D)
- D - Harnais 5 points
- E - Boucle du harnais
- F - Protège entrejambe
- G - Bouton de réglage du harnais
- H - Barres de fixation pour la base
- I - Poignée d'inclinaison
- J - Sangle de réglage du harnais
- K - Compartiment de rangement du mode d'emploi
- L - Poignée de réglage de l'appuie-tête
- M - G-CELL SPS Système de Protection Latérale
- N - Ventilation ClimaFlow Air

SÉCURITÉ

- Le siège auto est uniquement destiné à une utilisation en voiture.
- Le siège auto est conçu pour un usage intensif d'environ 12 ans.
- N'utilisez aucun autre point de contact porteur que ceux décrits dans les instructions et signalés sur le dispositif de retenue pour enfant.

Siège auto Pearl Slide Pro dans le véhicule :

- Le siège auto peut pivoter à 360° et coulisser dans et hors de la voiture lorsqu'il est fixé sur la base rotative Maxi-Cosi FamilyFix Slide Pro. Cette conception vous aide à installer votre enfant dans son siège et à l'en sortir facilement. La rotation permet également de changer la position du siège de dos à la route à face à la route.
- Il est possible que le dispositif de retenue pour enfant ne soit pas compatible avec tous les véhicules listés lorsque les réglages sont en position maximale. Merci de vérifier que le siège peut s'installer dans votre véhicule quelle que soit la position (positions inclinées et hauteur de l'appuie-tête).

- Le siège auto doit être utilisé dos à la route jusqu'à 15 mois au minimum (75 cm) pour garantir une sécurité optimale à votre enfant. Utilisez le coussin réducteur pour nouveau-né (vendu séparément) de la naissance jusqu'à 60 cm. Maxi-Cosi vous recommande d'utiliser le siège en position dos à la route jusqu'à 105 cm et 17,5 kg au maximum (soit environ 4 ans). Ceci permet d'améliorer très significativement la protection de la tête et du cou de l'enfant, encore très fragiles à cet âge.
- Vous pouvez installer le Pearl Slide Pro en position face à la route quand votre enfant a plus de 15 mois et mesure entre 76 et 105 cm.

AVERTISSEMENT :

- Utilisez ce siège auto uniquement sur un siège orienté face à la route et équipé d'une ceinture de sécurité 3 points, conforme à la norme ECE R16.
- Le siège auto doit toujours être verrouillé dos à la route ou face à la route sur la base lorsque vous circulez. NE roulez PAS lorsque le siège est en position latérale (installation de l'enfant) ou dans toute autre position intermédiaire non verrouillée.

Votre enfant dans le siège auto Pearl Slide Pro

- Assurez-vous de ne pas pouvoir passer plus d'un doigt (1 cm) entre le harnais et votre enfant. Si l'espace est supérieur à 1 cm, serrez davantage la sangle du harnais.
- Assurez-vous que l'appuie-tête est réglé à la hauteur appropriée.

AVERTISSEMENT :

- Ne laissez jamais votre enfant monter et descendre du siège auto lorsque la base FamilyFix 360 Pro est en position coulissante.
- Ne fermez jamais la portière de votre voiture lorsque la FamilyFix Slide Pro est en position coulissante.
- Il est interdit de régler la position du siège pendant que le véhicule roule.



- Si vous utilisez le siège auto en position dos à la route sur le siège avant, il est obligatoire de désactiver l'airbag passager. Nous conseillons de reculer le siège du véhicule au maximum (veuillez consulter le manuel de votre voiture).

ENTRETIEN

La housse du siège et de l'appuie-tête, les protège-bretelles et les protège-cuisses peuvent être retirés pour être lavés. Si la housse doit être remplacée, utilisez uniquement une housse de rechange officielle Maxi-Cosi, car cette pièce fait partie intégrante du dispositif de retenue.

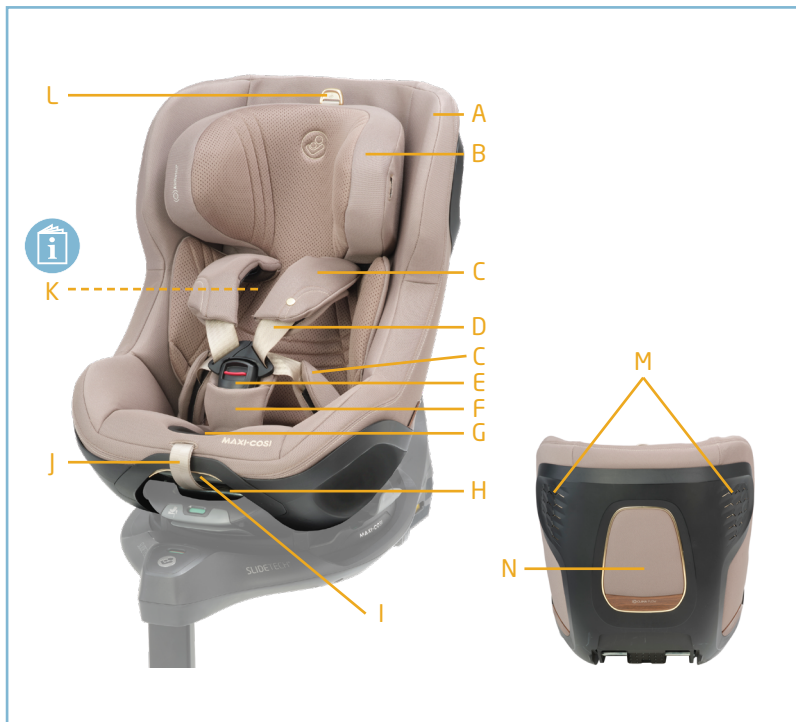



- A - Sitzbezug
- B - Einstellbare Kopfstütze
- C - Abnehmbare Schulter- und Beckenpolster (links und rechts)
- D - 5-Punkt-Gurt
- E - Gurtschloss
- F - Mittelpolster
- G - Einstelltaste für den Gurt
- H - Montagegestangen für die Sitzbasis
- I - Neigungshebel
- J - Einstellriemen für den Gurt
- K - Fach für Benutzerhandbuch
- L - Einstellgriff für die Kopfstütze
- M - Seitenschutzsystem G-CELL
- N - KlimaFlow-Belüftung

SICHERHEIT

- Der Kinderautositz darf nur in Fahrzeugen verwendet werden.
- Der Kinderautositz wurde zur intensiven Nutzung über einen Zeitraum von etwa 12 Jahren entwickelt.
- Verwenden Sie ausschließlich die lasttragenden Kontaktpunkte, die in den Anweisungen beschrieben oder am Kinderrückhaltesystem markiert sind.

Der Kinderautositz Pearl Slide Pro im Fahrzeug:

- Der Kinderautositz lässt sich um 360° drehen sowie in das Fahrzeug hinein- und aus dem Fahrzeug herauschieben, wenn Sie ihn auf der drehbaren Sitzbasis Maxi-Cosi FamilyFix Slide Pro montieren. Somit sind Ein- und Ausstieg im wahrsten Sinne des Wortes kinderleicht. Dank der Drehbarkeit lässt sich die Sitzposition bequem von rückwärts gerichtet in vorwärts gerichtet ändern.

- Wenn alle Elemente des Kinderrückhaltesystems beim Einbau auf Maximalposition eingestellt sind, passt es möglicherweise nicht in alle zugelassenen Fahrzeugtypen. Vergewissern Sie sich, dass der Sitz in allen möglichen Positionen (Sitzneigung und Kopfstützenstellung) in Ihr Fahrzeug passt.
- Der Kinderautositz muss bei Kindern bis zu einem Alter von 15 Monaten (bis 75 cm) rückwärts gerichtet verwendet werden, um die optimale Sicherheit des Kindes zu garantieren. Für Babys bis zu einer Körpergröße von 60 cm steht der (separat erhältliche) Einsatz für Neugeborene zur Verfügung. Maxi-Cosi empfiehlt die Montage des Sitzes gegen die Fahrtrichtung, bis das Kind etwa 105 cm groß ist und max. 17,5 kg wiegt (bis zu einem Alter von ca. 4 Jahren). Der Schutz von Kopf und Hals, die in diesem Alter noch sehr empfindlich sind, lässt sich dadurch erheblich verbessern.
- Sie können den Pearl Slide Pro in Fahrtrichtung positionieren, wenn das Kind älter als 15 Monate und mindestens 76 bis 105 cm groß ist.

ACHTUNG:

- Montieren Sie den Kindersitz nur auf einem nach vorne gerichteten Fahrzeugsitz mit 3-Punkt-Sicherheitsgurt, der die Norm ECE R16 erfüllt.
- Während der Fahrt muss der Sitz immer in vorwärts oder rückwärts gerichteter Stellung an der Basis verriegelt sein. Fahren Sie NICHT, wenn der Sitz in eine seitliche Position (zum Ein- oder Ausstieg) gedreht ist oder sich in einer anderen nicht verriegelten Mittelstellung befindet.

Ihr Kind im Kinderautositz Pearl Slide Pro

- Stellen Sie sicher, dass zwischen den Gurten und Ihrem Kind nicht mehr als eine Fingerbreite (1 cm) Platz ist. Wenn der Zwischenraum größer ist als 1 cm, ziehen Sie die Gurte fester an.
- Achten Sie darauf, dass die Kopfstütze auf die richtige Höhe eingestellt ist.



ACHTUNG:

- Das Kind darf niemals in den Sitz hinein- oder aus dem Sitz herausklettern, wenn die Basis FamilyFix Slide Pro herausgezogen ist.
- Schließen Sie niemals die Fahrzeurtür, wenn der FamilyFix Slide Pro herausgezogen ist.
- Es ist verboten, die Sitzposition während der Fahrt einzustellen.
- Wenn Sie den Kindersitz rückwärtsgerichtet auf dem Vordersitz verwenden, müssen Sie den Airbag des Beifahrersitzes deaktivieren. Wir raten Ihnen, den Fahrzeugsitz so weit wie möglich nach hinten zu schieben (Bitte konsultieren Sie das Fahrzeughandbuch).

PFLEGE

Sitz- und Kopfstützenbezug, Schulter- und Beckenpolster können zur Reinigung abgenommen werden. Müssen Sie den Bezug ersetzen, verwenden Sie ausschließlich einen Originalbezug von Maxi-Cosi, da dieser einen wichtigen Teil der Produktleistung ausmacht.

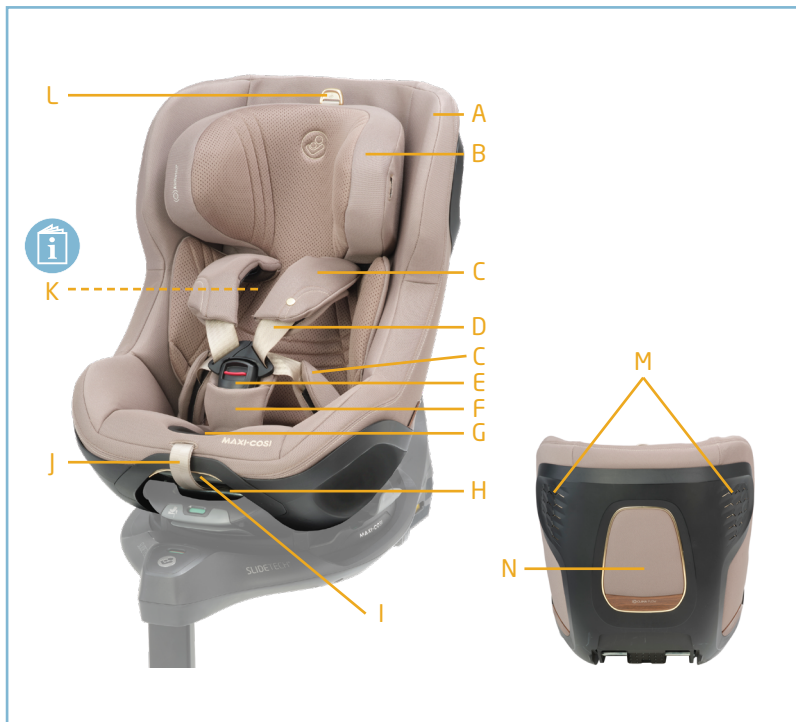



- A - Hoes (stoeltje)
- B - Verstelbare hoofdsteun
- C - Verwijderbare schouder- en heupbanden (links en rechts)
- D - 5-puntnarnas
- E - Gesp (harnas)
- F - Kruisband
- G - Verstelknop (harnas)
- H - Montagestangen voor de basis
- I - Verstelhandgreep
- J - Afstelriem (harnas)
- K - Opbergvak voor de gebruikshandleiding
- L - Hendel voor het instellen van de hoogte van de hoofdsteun
- M - Zijlingse bescherming door G-CELL
- N - ClimaFlow Air-ventilatie

VEILIGHEID

- Het autostoeltje is uitsluitend bedoeld voor gebruik in de auto.
- Het autostoeltje is ontwikkeld voor intensief gebruik gedurende ca. 12 jaar.
- Gebruik geen andere dragende contactpunten dan degene beschreven in de instructies en aangegeven in het kinderbevestigingssysteem.

Het Pearl Slide Pro autostoeltje in de auto:

- Het autostoeltje kan 360° worden gedraaid en in en uit de auto worden geschoven door hem op het draaibare onderstel van Maxi-Cosi FamilyFix Slide Pro te installeren. Hierdoor kunt u uw kind eenvoudig in en uit het voertuig krijgen. Het draaien stelt u ook in staat om de stand van de stoel te veranderen van een achterwaartse richting naar een voorwaartse richting.

- Wanneer het kinderbeveiligingssysteem in alle maximumstanden is geïnstalleerd, kan het zijn dat het niet in alle goedgekeurde voertuigen past. Controleer of het autostoeltje in alle mogelijke standen (leunstanden en bijstelling hoofdsteun) in uw auto past.
- Het autostoeltje moet tot de leeftijd van minimaal 15 maanden (tot 75 cm lengte) in achterwaartse rijrichting gebruikt worden om de veiligheid van je kind te kunnen garanderen. Gebruik het inlegkussen voor pasgeborenen (los verkrijgbaar) vanaf de geboorte tot 60 cm. Maxi-Cosi raadt u aan om tot 105 cm en maximaal 17,5 kg (tot ca. 4 jaar) het stoeltje in de achterwaarts gerichte stand te gebruiken. Zodoende kunnen het hoofd en de nek van het kind - die op deze leeftijd nog zeer kwetsbaar zijn - veel beter beschermd worden.
- Als uw kind ouder is dan 15 maanden en langer is dan 76-105 cm mag u de Pearl Slide Pro in een voorwaarts gerichte stand installeren.

WAARSCHUWING:

- Gebruik alleen een voorwaarts gerichte stoel die uitgerust is met een 3-punts gordel die voldoet aan de ECE R16-standaard.
- Zet het autostoeltje vóór het wegrijden in de achterwaarts gerichte stand op het onderstel vast. Ga NIET rijden als het autostoeltje naar een zijwaartse (inladen) stand of andere onvergrendelde tussenstand gedraaid is.

Uw kind in het Pearl Slide Pro autostoeltje

- Zorg dat er niet meer dan 1 vinger past tussen de harnassen en uw kind (1 cm). Indien er meer dan 1 cm speling is, dient u de harnasriem strakker aan te trekken.
- Zorg dat de hoofdsteun op de juiste hoogte is ingesteld.



WAARSCHUWING:

- Laat uw kind nooit in en uit het autostoeltje klimmen als het FamilyFix Slide Pro-onderstel zich in de uitgeschoven stand bevindt.
- Doe de deur van uw auto nooit dicht als de FamilyFix Slide Pro zich in de uitgeschoven stand bevindt.
- Het is niet toegestaan om de stand van het stoeltje onder het rijden bij te stellen.
- Als je het autostoeltje in achterwaarts gerichte positie op de voorstoel gebruikt, is het verplicht om de passagiersairbag uit te schakelen. We raden aan om de autostoel zo ver mogelijk naar achteren te zetten (raadpleeg de handleiding van uw auto).

ONDERHOUD

De hoes, hoofdsteunhoes, schouder- en heupbanden kunnen worden verwijderd om te wassen. Indien de hoes op enig moment dient te worden vervangen, gebruik dan alleen een originele Maxi-Cosi hoes aangezien deze essentieel is voor de prestaties van het beveiligingssysteem.

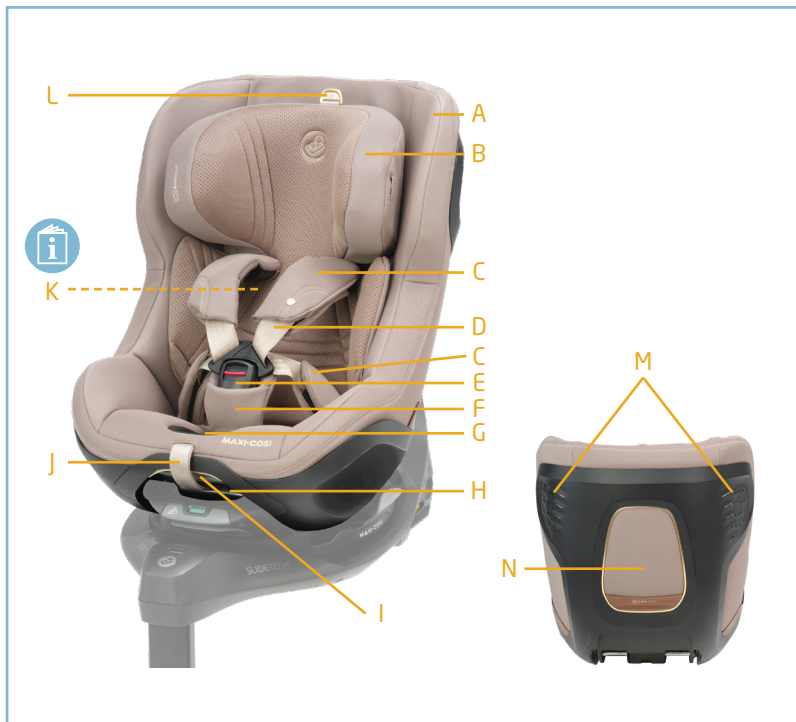



- A - Funda
- B - Reposacabezas ajustable
- C - Almohadillas extraíbles para los hombros y el regazo (Izq. +Der.)
- D - Arnés de 5 puntos
- E - Hebilla del arnés
- F - Almohadilla para la entrepierna
- G - Botón de ajuste del arnés
- H - Barras de fijación para la base
- I - Palanca de reclinación
- J - Correa de ajuste del arnés
- K - Compartimento de almacenamiento del manual de usuario
- L - Palanca de ajuste del reposacabezas
- M - Sistema de protección lateral G-CELL
- N - Ventilación ClimaFlow

SEGURIDAD

- La silla de auto ha sido diseñada para uso exclusivo en un automóvil.
- La silla de auto se ha diseñado para un uso intensivo de aproximadamente 12 años.
- No use ningún punto de contacto de carga distinto al descrito en las instrucciones y marcado en el sistema de seguridad para niños.

La silla Pearl Slide Pro en el coche:

- La silla puede girar 360° y si desliza dentro y fuera del vehículo instalándola sobre la base giratoria FamilyFix Slide Pro de Maxi-Cosi. Esta base ayuda a meter y sacar a su hijo del vehículo fácilmente. La rotación también le permite cambiar la silla entre las posiciones de sentido contrario a la marcha y sentido de la marcha.

- Cuando el sistema de retención infantil está instalado en todas las posiciones máximas, es posible que no quepa en todos los vehículos aprobados. Compruebe que todas las posiciones posibles de la silla (posiciones reclinadas y ajuste del reposacabezas) sean compatibles con tu vehículo.
- La silla de auto debe utilizarse mirando hacia atrás hasta una edad mínima de 15 meses (hasta 75 cm) para garantizar una seguridad óptima para tu hijo. Utilice el reductor incluido (se vende por separado) desde el nacimiento hasta 60 cm. Maxi-Cosi recomienda utilizar la silla en el sentido contrario a la marcha hasta que el niño mida 105 cm y un peso máximo de 17,5 kg (hasta los 4 años aproximadamente). Esto permite mejorar significativamente la protección de la cabeza y el cuello del niño, que todavía son muy frágiles a esa edad.
- Puede instalar la Pearl Slide Pro en el sentido de la marcha cuando su hijo sea mayor de 15 meses y mida entre 76 y 105 cm.

ADVERTENCIA:

- Utilice únicamente un asiento orientado hacia delante y que disponga de un cinturón de tres puntos de anclaje que cumpla con la norma ECE R16.
- Al viajar, la silla siempre debe bloquearse sobre la base en la posición de sentido contrario a la marcha o en la posición de sentido de la marcha. NO viajes cuando la silla esté girada hacia una posición lateral (de carga) o en cualquier otra posición intermedia sin bloquear.

Tu hijo en la silla de auto Pearl Slide Pro

- Asegúrate de que no quepa más de un dedo entre el arnés de seguridad y el niño (1 cm). Si hay más de 1 cm de espacio, aprieta más el cinturón del arnés.
- Compruebe que el reposacabezas esté ajustado a la altura correcta.



ADVERTENCIA:

- Nunca permita que su hijo suba o baje de la silla de auto cuando la base FamilyFix Slide Pro esté en posición deslizante.
- No cierre nunca la puerta del coche con el FamilyFix Slide Pro en posición deslizante hacia fuera.
- Está prohibido ajustar la posición de la silla durante el viaje.

Si utiliza la silla de auto en sentido contrario a la marcha en el asiento delantero, es obligatorio desactivar el airbag del acompañante. Aconsejamos desplazar al máximo el asiento del vehículo hacia atrás (consulte el manual de su vehículo).

MANTENIMIENTO

La funda, la funda del reposacabezas, las almohadillas de los hombros y las almohadillas para el regazo se pueden retirar para su lavado. Si necesita sustituir la funda en algún momento, utilice solamente fundas oficiales de Maxi-Cosi, porque son parte integrante del dispositivo de retención.

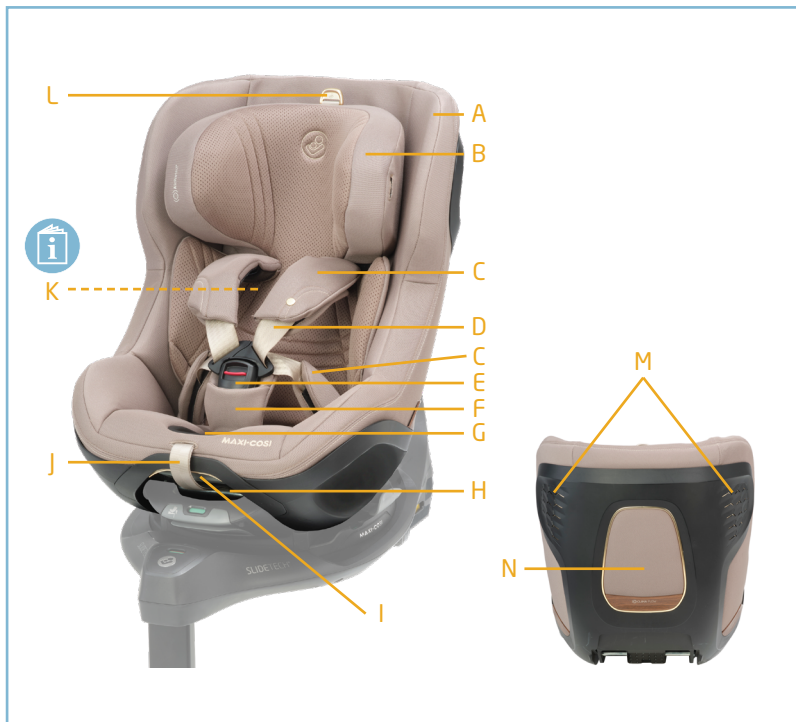



- A - Copriseggiolino
- B - Poggiatesta regolabile
- C - Spalline e cintura subaddominale removibili (Sx+Dx)
- D - Cintura a 5 punti
- E - Fibbia della cintura
- F - Cuscinetto per l'inguine
- G - Pulsante di regolazione per cintura
- H - Barre di fissaggio per base
- I - Dispositivo di reclinazione
- J - Fascia di regolazione per cintura
- K - Scomparto per il manuale di istruzioni
- L - Regolazione poggiatesta
- M - Side Protection System G-CELL
- N - Ventilazione ClimaFlow

SICUREZZA

- Utilizzare il seggiolino auto soltanto in automobile.
- Il seggiolino auto è stato sviluppato per un uso intensivo di circa 12 anni.
- Non utilizzare punti di contatto di supporto del peso diversi da quelli descritti nelle istruzioni e indicati nel sistema di ritenuta per bambini.

Installazione del seggiolino Pearl Slide Pro nell'auto:

- Il seggiolino può essere ruotato di 360° e dentro e fuori dall'auto, installandolo sulla base girevole FamilyFix Slide Pro Maxi-Cosi. Aiuta il vostro bambino ad entrare e uscire dal veicolo facilmente. La rotazione consente inoltre di cambiare la posizione del seggiolino tra rivolto in senso contrario a quello di marcia e in senso di marcia.
- Quando il dispositivo di ritenuta per bambini è installato in tutte le posizioni massime, potrebbe non essere possibile montarlo su tutti i veicoli. Controllare che tutte le possibili posizioni del seggiolino (posizioni reclinate e regolazione del poggiatesta) si adattino alla propria auto.

- Il seggiolino auto deve essere usato rivolto in senso contrario a quello di marcia fino ad un minimo di 15 mesi (fino a 75 cm), per garantire la sicurezza del bambino. Usate l'insero per neonati (venduto a parte) dalla nascita fino a un'altezza di 60 cm. Maxi-Cosi consiglia di utilizzare il seggiolino in senso contrario a quello di marcia fino a un'altezza di 105 cm e al massimo fino ai 17,5 kg di peso (fino a circa 4 anni di età). Questa posizione migliora la protezione della testa e del collo del bambino, che sono ancora molto fragili a quell'età.
- Si può installare il Pearl Slide Pro rivolto in avanti quando il bambino ha più di 15 mesi ed è alto almeno 76-105 cm.

AVVERTENZA:

- Utilizzare esclusivamente sedili orientati fronte marcia e dotati di cintura di sicurezza a tre punti, omologata e conforme allo standard ECE R16.
- In viaggio il seggiolino auto deve sempre essere bloccato nelle posizioni rivolto in senso contrario a quello di marcia sulla base. NON viaggiare con il seggiolino ruotato o in posizione laterale (caricamento) o in qualunque altra posizione intermedia non bloccata.

Posizione del bambino nel seggiolino auto Pearl Slide Pro

- Assicurarsi di poter inserire non più di un dito tra le cinture e il corpo del bambino (1 cm). Se lo spazio è superiore a 1 cm, stringere ulteriormente la cintura.
- Assicurarsi che il poggiatesta sia regolato all'altezza giusta.

AVVERTENZA:

- Non consentire mai al bambino di salire e scendere dal seggiolino auto quando la base FamilyFix Slide Pro è in posizione di scorrimento verso l'esterno.
- Non chiudete mai lo sportello dell'auto con il FamilyFix Slide Pro in posizione di scorrimento verso l'esterno.



- Non si deve regolare la posizione del seggiolino mentre l'auto è in movimento.
- Se si utilizza il seggiolino nel senso contrario a quello di marcia sul sedile del passeggero, è d'obbligo disattivare l'airbag. Si consiglia di arretrare il più possibile il sedile del passeggero (consultare il manuale dell'auto).

MANUTENZIONE

La fodera, la fodera del poggiatesta, le imbottiture per gli spallacci e in mezzo alle gambe, possono essere rimossi per il lavaggio. Qualora fosse necessario sostituire il rivestimento, utilizzare esclusivamente un rivestimento ufficiale Maxi-Cosi, poiché tale componente contribuisce direttamente alle prestazioni del sistema di ritenuta.

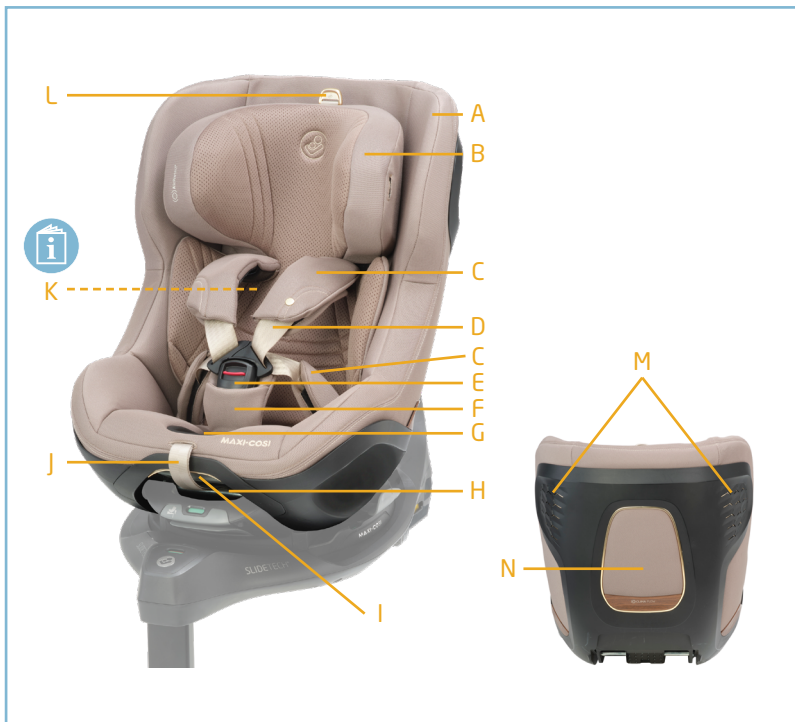



- A - Cobertura da cadeira
- B - Apoio ajustável para a cabeça
- C - Ombreiras e almofadas para entrepernas amovíveis (ESQ + DIR)
- D - Arnês de 5 pontos
- E - Encaixe de aperto do arnês
- F - Almofada para entrepernas
- G - Botão de ajuste do arnês
- H - Barras de montagem da base
- I - Manípulo de reclinção
- J - Correia de ajuste do arnês
- K - Manual do utilizador do compartimento de armazenamento
- L - Manípulo de regulação do apoio para a cabeça
- M - Sistema de Proteção Lateral G-CELL
- N - Ventilação de ar ClimaFlow

SEGURANÇA

- A cadeira auto destina-se apenas a ser utilizada em automóveis.
- A cadeira auto foi desenvolvida para uma utilização intensiva de aproximadamente 12 anos.
- Não utilize quaisquer pontos de contacto que não os descritos nas instruções e marcados no sistema de proteção para crianças.

A cadeira auto Pearl Slide Pro no automóvel:

- A cadeira auto pode ser rodada 360° e pode deslizar para dentro e para fora do automóvel, instalando-a na base rotativa FamilyFix Slide Pro Maxi-Cosi. Ajuda-o a fazer entrar e sair facilmente o seu filho do veículo. A rotação também lhe permite alterar a posição da cadeira voltada para trás para voltada para a frente.

- Quando o sistema de retenção para crianças é instalado em todas as posições máximas, poderá não se ajustar em todos os veículos aprovados. Verifique que todas as posições possíveis da cadeira auto (posições de reclinção e ajuste do apoio para a cabeça) cabem no seu automóvel.
- A cadeira auto deve ser usada com o bebé voltado de costas para o sentido da marcha até uma idade mínima de 15 meses (até 75 cm) para garantir a segurança ideal da criança. Utilize o encaixe para recém-nascidos (vendido separadamente) desde o nascimento até 60 cm. A Maxi-Cosi recomenda que use a cadeira na posição voltada para trás até aos 105 cm e no máximo 17,5 kg (até aproximadamente aos 4 anos de idade). Isto permite melhorar de forma significativa a proteção da cabeça e do pescoço da criança, que ainda é muito frágil nesta idade.
- Pode instalar a Pearl Slide Pro numa posição voltada para a frente quando a sua criança tiver mais de 15 meses e pelo menos 76 a 105 cm de altura.

AVISO:

- Usar apenas uma cadeira voltada para a frente equipada com cinto de segurança de 3 pontos que cumpra a norma ECE R16.
- A cadeira auto deve estar sempre travada na posição voltada para a frente ou para trás quando estiver a viajar. NÃO viaje quando a cadeira auto estiver rodada numa posição lateral (de carga) ou em qualquer outra posição intermédia não bloqueada.

A sua criança na cadeira auto Pearl Slide Pro

- Certifique-se de que não há espaço para mais de um dedo (1 cm) entre os arneses e a criança. Se o espaço for de mais de 1 cm, aperte mais o cinto do arnês.
- Verifique se o apoio para a cabeça está ajustado à altura correta.



AVISO:

- Nunca permita que a criança suba e desça da cadeira auto quando a base FamilyFix Slide Pro estiver na posição de deslize para fora.
- Nunca feche a porta do automóvel com a cadeira FamilyFix Slide Pro na posição de deslize para fora.
- É proibido ajustar a posição da cadeira durante a deslocação.
- Se utilizar a cadeira auto na posição voltada para trás no banco da frente, é obrigatório desativar o airbag do passageiro. Aconselhamos que recue o banco o máximo possível (Consulte o manual do seu automóvel).

CUIDADO

A cobertura, o apoio para a cabeça, as almofadas dos ombros e do colo podem ser removidos para lavagem. Se a cobertura precisar de ser substituída em dado momento, use apenas coberturas oficiais Maxi-Cosi, porque ela constitui uma parte integrante do desempenho da retenção.

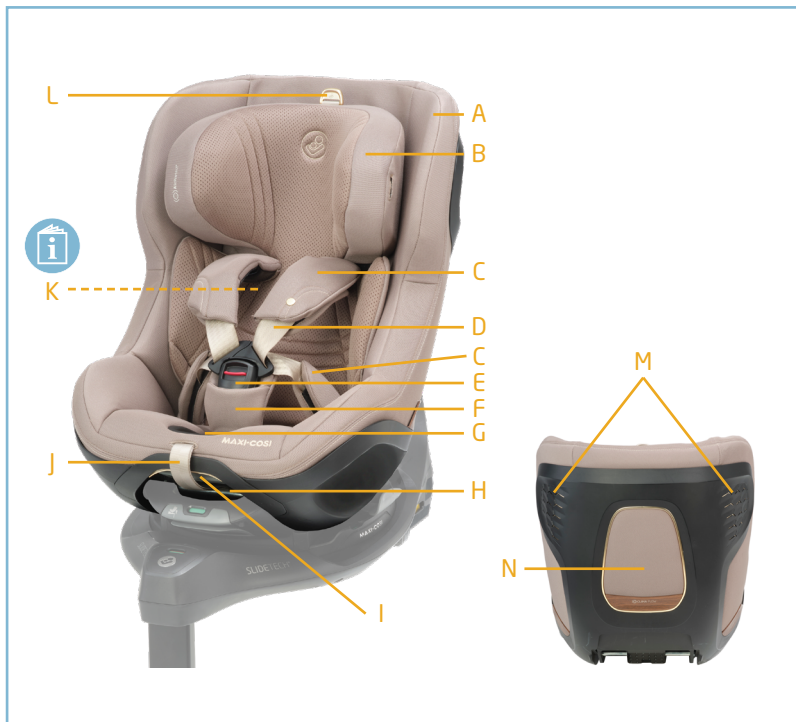



- A - Klädsel
- B - Justerbart huvudstöd
- C - Borttagningsbara axel- och knäskydd (V+H)
- D - 5-punktsbälte
- E - Bältesspanne
- F - Grenskydd
- G - Justeringsknapp för bälte
- H - Monteringsfästen för bas
- I - Lutningshandtag
- J - Justeringsrem för bälte
- K - Förvaringsfack för användarhandbok
- L - Justeringshandtag för huvudstöd
- M - G-CELL Side Protection System - sidoskyddssystem
- N - ClimaFlow luftventilation

SÄKERHET

- Bilstolen ska endast användas i bil.
- Bilbarnstolen är utvecklad för regelbunden användning i ca 12 år.
- Använd inga lastbärande kontaktpunkter utöver de som beskrivs i användningarna och markeras på bilbarnstolen.

Pearl Slide Pro bilbarnstol i bilen:

- Bilbarnstolen kan roteras 360° och skjutas in och ut ur bilen, genom att installera den på Maxi-Cosi FamilyFix Slide Pro roterande bas. Basen gör det lättare för dig att få in och ut ditt barn ur bilen. Denna rotation gör att du också kan ändra riktningen på stolen från bakåtvänd till framåtvänd position.
- När barnsäkerhetssystemet är installerat i alla maxpositioner kan det hända att det inte passar i alla godkända bilar. Kontrollera att alla möjliga positioner för barnstolen (lutningslägen och nackstödsjustering) passar i din bil.

- Bilbarnstolen ska användas i bakåtvänd position, tills barnet är minst 15 månader (upp till 75 cm) för att garantera en optimal säkerhet för barnet. Använd nyföddsinlägget (säljs separat) från födseln till 60 cm. Maxi-Cosi rekommenderar att du använder sätet i bakåtvänt läge upp till 105 cm och max. 17,5 kg (till ca 4 års ålder). Detta gör det möjligt att avsevärt förbättra skyddet av barnets huvud och nacke, som fortfarande är mycket ömtåliga i den här åldern.
- Du kan installera Pearl Slide Pro i framåtvänd position när ditt barn är äldre än 15 månader och minst 76 cm upp till 105 cm i längd.

WARNING:

- Använd endast en framåtvänd stol med trepunktsbälte som uppfyller ECE R16-standarden.
- Under färd måste alltid bilbarnstolen vara låst i den bakåtvända eller framåtvända positionen på basen. Kör INTE när bilbarnstolen är vriden till ett sidoläge (lastning) eller till något annat olåst mellanläge.

Ditt barn i Pearl Slide Pro bilbarnstol

- Se till att du inte får in mer än ett finger mellan bältesselen och barnet (1 cm). Om utrymmet är större än 1 cm, dra åt bältesselen hårdare.
- Kontrollera att huvudstödet är justerat till rätt höjd.

WARNING:

- Tillåt aldrig ditt barn att klättra in och ur bilbarnstolen när FamilyFix Slide Pro-basen är i utskjutbart läge.
- Stäng aldrig din bildörr med FamilyFix Slide Pro i utskjutbart läge.
- Det är förbjudet att justera stolen position under körning.



- Om du använder bilbarnstolen i bakåtvänt läge på framsätet, är det obligatoriskt att avaktivera passagerarkrockkudden. Vi rekommenderar att du flyttar fordonets säte bakåt maximalt (se bilens instruktionsbok).

UNDERHÅLL

Klädseln, nackskyddet, axelskydden, bältesskydden kan tas bort för tvätt. Om klädseln måste bytas ska man endast använda Maxi-Cosi-klädsel i original, då den utgör en viktig del av säkerhetsprestandan.

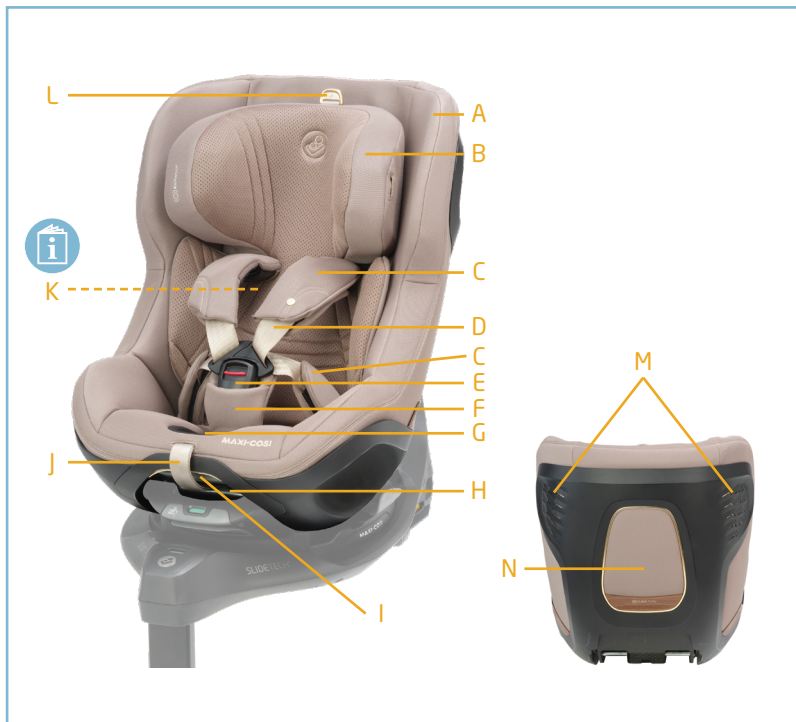



- A - Sædebetræk
- B - Justerbar hovedstøtte
- C - Aftagelige skulder- og skøpduder (højre og venstre)
- D - 5-punkts sele
- E - Selespænde
- F - Skridtpude
- G - Knap til justering af sele
- H - Monteringsbøjler til base
- I - Lænehåndtag
- J - Strop til justering af sele
- K - Opbevaringsrum til brugsvejledning
- L - Justeringshåndtag til nakkestøtte
- M - G-CELL sidebeskyttelsessystem
- N - ClimaFlow Air ventilation

SIKKERHED

- BARNESÆDET er udelukkende til brug i bilen.
- Autostolen er udviklet til intensiv brug i en periode på ca. 12 år.
- Brug ikke andre bærende kontaktpunkter end dem, der er beskrevet i vejledningen, og markeret i barnets fastholdelsesanordning.

Pearl Slide Pro af autostolen i bilen:

- Autostolen kan drejes 360° og glide ind og ud af bilen, når den monteres på den drejelige Maxi-Cosi FamilyFix Slide Pro base. Den hjælper dit barn med at komme nemt ind og ud af køretøjet. Rotationen gør også, at du kan ændre sædets retning fra bagudvendt til fremadvendt.
- Når fastholdelsesanordningen til barnet er monteret i alle maksimalpositioner, passer den muligvis ikke i alle godkendte køretøjer. Kontroller venligst, at alle mulige positioner på autostolen (tilbagelænet position og nakkestøttejustering) passer til din bil.

- Autostolen skal bruges bagudvendt op til en minimumsalder på 15 måneder (op til 75 cm) for at garantere den optimale sikkerhed for dit barn. Brug nyfødt-indlægget (sælges separat) fra fødslen til 60 cm. Maxi-Cosi anbefaler, at du bruger stolen i bagudvendt position op til 105 cm og max. 17,5 kg (indtil ca. 4 år). På den måde beskyttes barnets hoved og hals betydeligt bedre, da de stadig er skrøbelige i den alder.
- Du kan installere Pearl Slide Pro i en fremadrettet position, når dit barn er ældre end 15 måneder gammel og er mindst 76 og op til 105 cm høj.

ADVARSEL:

- Brug kun et fremadrettet sæde, der har en 3-punktssæle, der overholder ECE R16 standarden.
- Under kørsel skal autostolen altid være låst fast i enten fremadrettet eller bagudvendt stilling på basen. Kør IKKE, når autostolen er drejet til en sideleje (indlæsning) eller på en anden ulast mellemstilling.

Dit barn i Pearl Slide Pro-autostol

- Sørg for, at der ikke er plads til mere end én finger mellem sealerne og dit barn (1 cm). Hvis mellemrummet er mere end 1 cm, skal barneselen strammes mere.
- Sørg for, at nakkestøtten er indstillet i den rigtige højde.

ADVARSEL:

- Tillad aldrig dit barn at kravle ind og ud af autostolen, når FamilyFix Slide Pro-basen er i udtrukket position.
- Luk aldrig din bildør med FamilyFix Slide Pro i udtrukket position.
- Det er forbudt at justere sædepositionen under kørsel.



- Hvis du bruger autostolen i bagudvendt position på forsædet, er det obligatorisk at deaktivere passagerairbaggen. Vi anbefaler at flytte køretøjets sæde længst muligt tilbage (se venligst din bils manual).

PLEJE

Hvis du bruger autostolen i bagudvendt position på forsædet, er det obligatorisk at deaktivere passagerairbaggen. Vi anbefaler at flytte køretøjets sæde længst muligt tilbage (se venligst din bils manual).

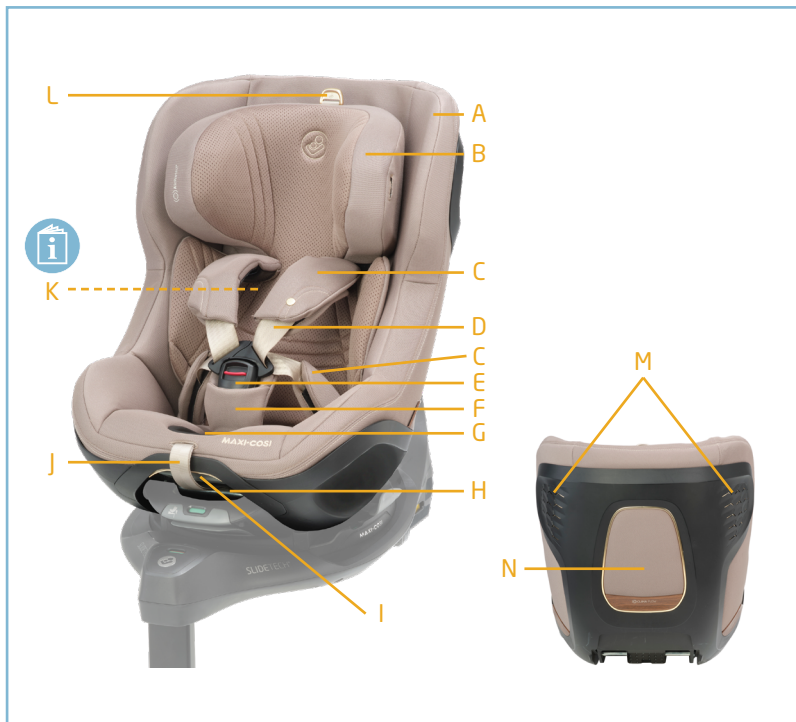



- A - Istuinkangas
- B - Säädettävä päätuoli
- C - Irrotettavat olka- ja sylpehmusteet (O + V)
- D - 5-pistevaljaat
- E - Turvalajaiden solki
- F - Lantiovöiden pehmuste
- G - Turvalajaiden säätöpainike
- H - Asennustangot jalustalle
- I - Kahva
- J - Turvalajaiden säätöihina
- K - Käyttöohjeen säilytyslokero
- L - Päätuen säätökahva
- M - G-CELL-sivuturvajärjestelmä
- N - ClimaFlow-ilmanvaihto

TURVALLISUUS

- Turvaistuin on tarkoitettu käytettäväksi vain autossa.
- Turvaistuin on kehitetty noin 12 vuoden intensiivistä käyttöä varten.
- Älä käytä muita kuin ohjeissa kuvattuja ja turvaistuimeen merkittyjä kuormituspisteitä.

Pearl Slide Pro turvaistuin autossa:

- Turvaistuinta voidaan kääntää 360 astetta ja liu'uttaa sisään ja ulos autosta asentamalla se Maxi-Cosi FamilyFix Slide Pro -kääntöjalustaan. Tämän avulla lapsesi on helppo asettaa ja ottaa pois autosta. Kääntäminen sallii lisäksi istuimen asennon vaihtamisen selkä menosuuntaan -asennosta kasvat menosuuntaan -asettoon.
- Kun lapsen turvaistuin on asennettu kaikkiin ääriasetoihinsa, se ei saata sopia kaikkiin hyväksytyihin ajoneuvoihin. Tarkasta, että kaikki turvaistuimen mahdolliset asennot (kallistusasennot ja päätuen säätö) sopivat autoosi.

- Auton turvaistuinta on käytettävä selkä menosuuntaan -asennossa vähintään 15 kuukauden ikään saakka (enintään 75 cm) lapsen optimaalisen turvallisuuden takaamiseksi. Käytä vastasyntyneen tukipehmustetta (myydään erikseen) syntymästä 60 cm:iin asti. Maxi-Cosi suosii teiele, että käytät turvaistuinta selkä menosuuntaan siihen saakka, että lapsi on 105 cm pitkä ja painaa enintään 17,5 kg (noin 4 ikävuoteen saakka). Näin suojaat mahdollisimman hyvin pienen lapsen pään ja kaulan, jotka ovat vielä hyvin heikot tämän ikäisellä.
- Voit asentaa Pearl Slide Pro kasvat menosuuntaan, kun lapsesi on vanhempi kuin 15 kuukautta ja vähintään 76–105 cm pitkä.

VAROITUS:

- Käytä vain kasvat menosuuntaan -istuinta, joka on asennettu ECE R16 -standardia noudattavalla 3-pisteturvavyöllä.
- Turvaistuin on aina oltava lukittuna selkä menosuuntaan- tai kasvat menosuuntaan -asettoon jalustaan ajon aikana. ÄLÄ aja autolla, kun turvaistuin on käännetty sivuttaisasentoon (lapsen asettaminen tai muuhun lukitsemattomaan väliasentoon).

Lapsi Pearl Slide Pro turvaistuimessa

- Varmista, että turvalajaiden ja lapsen väliin ei mahdu kuin yksi sormi (1 cm). Jos tilaa on enemmän kuin 1 cm, kiristä turvalajaita.
- Varmista, että päätuoli on säädetty asianmukaiseen korkeuteen.

VAROITUS:

- Älä koskaan anna lapsesi kiivetä turvaistuimeen ja siirtä pois, kun FamilyFix Slide Pro -jalusta on ulos vetämisen asennossa.
- Älä koskaan sulje auton ovea FamilyFix Slide Pro:n ollessa ulos vetämisen asennossa.



- Istuimen asennon säätö ajon aikana on kiellettyä.
- Jos käytät turvaistuinta selkä menosuuntaan -asennossa etuistuimella, matkustajan ilmatyynyn poistaminen käytöstä on pakollista. Suosittelemme siirtämään ajoneuvon istuimen taakse ääriasentoonsa (lue auton käyttöopas).

HOITO

Päällys, päätuen suoja, olkapehmusteet ja haarapehmusteet voidaan irrottaa pesua varten. Jos päällys on vaihdettava, käytä vain virallisia Maxi-Cosi-päälllyksiä, koska ne muodostavat oleellisen osan turvaistuimen toimintakykyä.

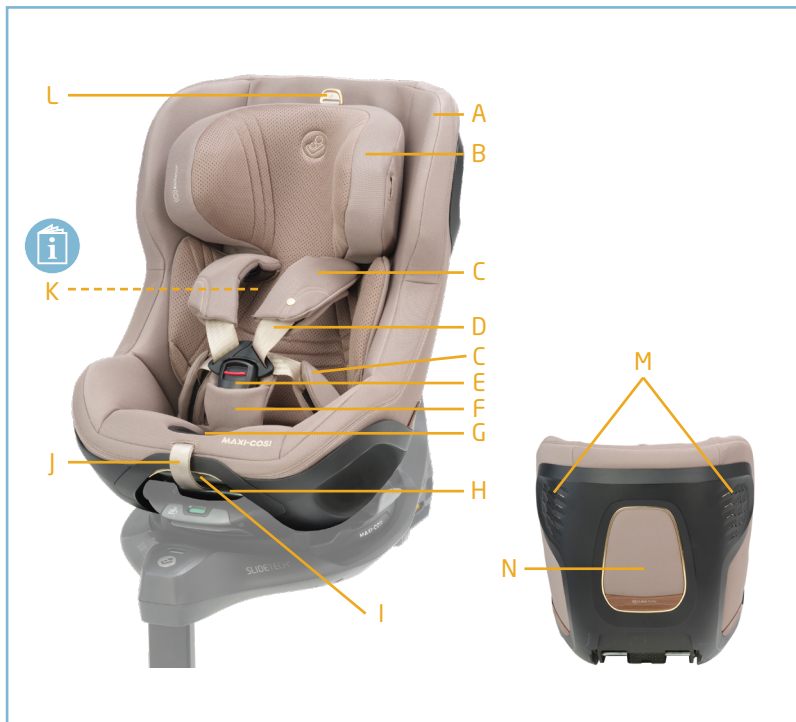



- A - Pokrowiec
- B - Regulowany zagłówek
- C - Zdejmowane ochraniacze ramion i bioder (L+P)
- D - Szelki 5-punktowe
- E - Zapięcie szelek
- F - Wkładka w kroku
- G - Przycisk regulacji szelek
- H - Pręty mocujące fotelik do podstawy
- I - Uchwyt regulacji nachylenia
- J - Pasek regulacji szelek
- K - Miejsce do przechowywania instrukcji obsługi
- L - Uchwyt regulacji zagłówka
- M - System ochrony bocznej G-CELL
- N - System wentylacji ClimaFlow

BEZPIECZEŃSTWO

- Fotelika samochodowego należy używać jedynie w samochodzie.
- Fotelik stworzono z myślą o intensywnym użytkowaniu przez okres około 12 lat.
- Nie należy stosować żadnych innych nośnych punktów kontaktowych niż opisane w instrukcji i oznaczone na urządzeniu przytrzymującym dla dzieci.

Fotelik Pearl Slide Pro w samochodzie:

- Fotelik samochodowy można obracać o 360° oraz wsuwać do samochodu i z niego wysuwać, jeśli jest zamocowany na obrotowej podstawie Maxi-Cosi FamilyFix Slide Pro. Ułatwia to umieszczanie dziecka w pojeździe i wyjmowanie go. Funkcja obrotu pozwala również zmienić pozycję fotelika z pozycji tyłem do kierunku jazdy na pozycję przodem do kierunku jazdy.
- Gdy fotelik jest zamontowany we wszystkich skrajnych położeniach, może nie pasować do niektórych dopuszczonych pojazdów. Należy sprawdzić, czy wszystkie możliwe pozycje fotelika (pochylenie i regulacja zagłówka) pasują do samochodu.

- W celu zapewnienia optymalnego poziomu bezpieczeństwa fotelika dla dzieci do 15. miesiąca życia (do 75 cm wzrostu) musi być montowany tyłem do kierunku jazdy. Dla dzieci w wieku niemowlęcym do osiągnięcia wzrostu 60 cm należy stosować wkładkę dla noworodków. Maxi-Cosi zaleca używanie fotelika zamocowanego tyłem do kierunku jazdy w przypadku dzieci o wroście do 105 cm i wadze do 17,5 kg (do ok. 4. roku życia). Znacznie zwiększa to ochronę głowy i szyi, które nie są jeszcze dostatecznie rozwinięte u niemowląt i młodszych dzieci.
- Pearl Slide Pro można zamontować przodem do kierunku jazdy w przypadku dziecka powyżej 15. miesiąca życia i o wroście od 76 do 105 cm.

OSTRZEŻENIE:

- Należy korzystać tylko z siedzenia zwróconego do przodu, które jest wyposażone w 3-punktowe pasy bezpieczeństwa zgodne z normą ECE R16.
- W trakcie podróży fotelik zawsze musi być zablokowany na podstawie w pozycji przodem lub tyłem do kierunku jazdy. NIE WOLNO podróżować z dzieckiem obróconym do pozycji bocznej (do umieszczania dziecka w foteliku) lub w jakiegokolwiek innej niezablokowanej pozycji pośredniej.

Dziecko w foteliku Pearl Slide Pro

- Należy upewnić się, że pod szelki, w które zapięte jest dziecko, można wsunąć nie więcej niż jeden palec (1 cm). Jeżeli luz jest większy niż 1 cm, należy bardziej zaciągnąć pasy szelek.
- Należy sprawdzić, czy zagłówek znajduje się na odpowiedniej wysokości.

OSTRZEŻENIE:

- Nigdy nie wolno pozwalać dziecku wchodzić do fotelika samochodowego i z niego wychodzić, gdy podstawa FamilyFix Slide Pro jest w pozycji wysuniętej.



- Nigdy nie wolno zamykać drzwi samochodu, gdy FamilyFix Slide Pro znajduje się w pozycji wysuniętej.
- Regulowanie pozycji fotelika w trakcie jazdy jest zabronione.
- W przypadku ustawienia fotelika na przednim siedzeniu samochodu tyłem do kierunku jazdy należy koniecznie wyłączyć poduszkę powietrzną pasażera. Zalecamy odsunięcie siedzenia samochodu maksymalnie do tyłu (szczegóły w instrukcji obsługi pojazdu).

KONSERWACJA

Pokrowiec fotelika, pokrowiec zagłówka, ochraniacze na ramiona i uda można zdejmować do prania. Jeśli pokrowiec wymaga wymiany, należy koniecznie zastosować oryginalny pokrowiec Maxi-Cosi, ponieważ stanowi on integralną część systemu urządzenia przytrzymującego.

NO

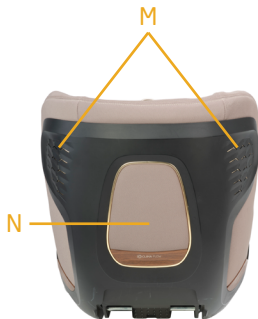
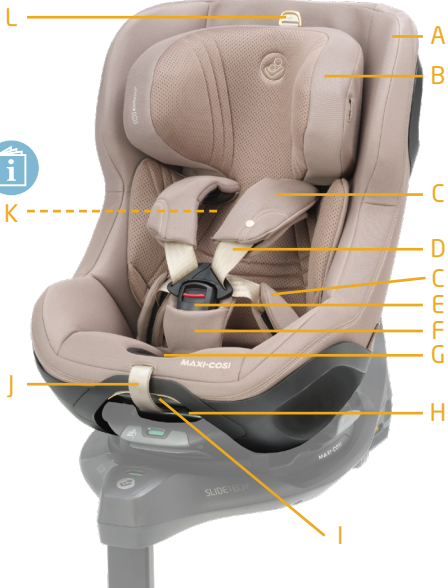



- A - Setetrekk
- B - Justerbar nakkestøtte
- C - Avtakbare puter for skulder og ben (V+H)
- D - 5-punktssele
- E - Beltespenne
- F - Skrittpute
- G - Knapp for selejustering
- H - Monteringsstolper for base
- I - Innstillingshåndtak
- J - Stropp for justering av sele
- K - Oppbevaringsplass for brukerhåndbok
- L - Justeringshåndtak for hodestøtte
- M - G-CELL Sidebeskyttelsesystem
- N - ClimaFlow luftventilasjon

SIKKERHET

- Bilsetet er kun beregnet for bruk i biler.
- Barnesetet er utviklet for intensivt bruk i ca. 12 år.
- Ikke bruk andre lastbærende kontaktpunkter enn de som er beskrevet i anvisningene og merket på barneselen.

Pearl Slide Pro bilsetet i bilen:

- Bilsetet kan roteres 360° og skyves inn og ut av bilen ved å installere det på Maxi-Cosi FamilyFix Slide Pro rotasjonsokkel. Det hjelper deg med å få barnet ditt inn og ut av bilen på en enkel måte. Rotasjonen lar deg også endre posisjonen til setet fra bakovervendt til forovervendt.
- Når barnesetet installeres i alle maksimale posisjonene, kan det ikke passe i alle godkjente kjøretøyer. Sjekk at alle mulige posisjoner i bilsetet (tilbakelent posisjon og nakkestøttejustering) passer i bilen din.

- Barnesetet må brukes i bakovervendt posisjon til barnet er minst 15 måneder (opp til 75 cm) for å garantere optimal sikkerhet for barnet. Bruk nyfødtinnlegget (selges separat) fra fødsel til 60 cm. Maxi-Cosi anbefaler at du bruker setet i bakovervendt posisjon opptil 105 cm og maks. 17,5 kg (til ca. 4 år). Dette gjør det mulig å betydelig forbedre beskyttelsen av barnets hode og nakke, som fortsatt er veldig skjør i denne alderen.
- Du kan installere Pearl Slide Pro i en posisjon der ansiktet vender forover når barnet ditt er eldre enn 15 måneder og minst 76 opptil 105 cm lang.

ADVARSEL:

- Bruk kun forovervendte seter utstyrt med et 3-punkts sikkerhetsbelte som er samsvar med standarden ECE R16.
- Bilsetet må alltid låses i bakover- eller forovervendt posisjon på basen når du kjører. IKKE kjør når bilsetet er rotert til en sidestilling (laste) eller til en annen ulast mellomstilling.

Ditt barn i Pearl Slide Pro bilsetet

- Sørg for at du ikke får plass til mer enn én finger mellom selene og barnet ditt (1 cm). Hvis det er mer plass enn 1 cm, stram selebeltet ytterligere.
- Sørg for at hodestøtten er justert i riktig høyde.

ADVARSEL:

- La aldri barnet ditt klatre inn og ut av bilsetet når FamilyFix Slide Pro-basen er i utskyvningsposisjon.
- Lukk aldri bildøren med FamilyFix Slide Pro i utskyvningsposisjon.
- Det er forbudt å justere seteposisjonen mens du reiser.
- Hvis du bruker bilsetet i bakovervendt posisjon på forsetet, er det påbudt å deaktivere å airbagen. Vi anbefaler å flytte bilsetet helt tilbake (se bilens bruksanvisning).



PLEIE

Trekket, hodestøttedekselet, skulderputene, setet og lap padene, kan tas av for vask. Hvis trekket må skiftes ut, bruk kun offisielle trekk fra Maxi-Cosi ettersom det utgjør en nødvendig del av sikringssystemets ytelse.



- A - Обивка
- B - Регулируемый подголовник
- C - Съемные плечевые и межножные подкладки (A+П)
- D - 5-точечные ремни безопасности
- E - Пряжка для ремней
- F - Межножная мягкая прокладка
- G - Кнопка регулировки ремней
- H - Монтажные планки для основания
- I - Ручка для откидывания сиденья
- J - Регулирующая лямка ремней
- K - Отделение для хранения руководства по эксплуатации
- L - Ручка регулировки подголовника
- M - Система боковой защиты G-CELL
- N - Система воздушной вентиляции ClimaFlow

БЕЗОПАСНОСТЬ

- Автокресло предназначено только для использования в автомобиле.
- Автокресло разработано для интенсивного использования в течение срока около 12 лет.
- Используйте только те опорные контактные точки, которые указаны в инструкциях и отмечены в устройстве удержания ребенка.

Использование автокресла Pearl Slide Pro в автомобиле:

- Если использовать поворотное основание Maxi-Cosi FamilyFix Slide Pro, автокресло может поворачиваться на 360° и выдвигаться из автомобиля и вдвигаться в него. Оно позволяет упростить посадку ребенка в автомобиль и высадку из него. Возможность вращения также позволяет перемещать автокресло из положения лицом назад в положение лицом вперед.

- При установке системы удержания ребенка во всех максимальных положениях оно может не подходить для всех утвержденных автомобилей. Убедитесь, что все возможные положения автокресла (откидывание и регулировка подголовника) подходят для вашего автомобиля.
- Для обеспечения оптимальной безопасности автокресло следует использовать в положении лицом назад как минимум до достижения ребенком возраста 15 месяцев (роста до 75 см). Для транспортировки детей ростом до 60 см используйте вкладыш для новорожденных (приобретается отдельно). Maxi-Cosi рекомендует использовать автокресло в положении лицом назад для детей ростом не более 105 см и весом не более 17,5 kg (в возрасте примерно до 4 лет). Это позволяет значительно повысить степень защиты головы и шеи ребенка, которые в этом возрасте являются все еще очень хрупкими.
- Вы можете установить кресло Pearl Slide Pro в положение лицом вперед, после достижения вашим ребенком возраста более 15 месяцев и роста от 76 до 105 см.

ПРЕДУПРЕЖДЕНИЕ:

- Допускается использовать только сиденье для езды по ходу движения, оснащенное трехточечным ремнем безопасности и соответствующее стандарту ECE R16.
- Во время движения установленное на основании автокресло всегда должно быть заблокировано в положении лицом назад или вперед. НЕ начинайте движение, если автокресло повернуто в боковое (прасадочное) положение или в любое другое разблокированное промежуточное положение.



Нахождение ребенка в автокресле Pearl Slide Pro

- Убедитесь, что зазор между ребенком и ремнем безопасности не превышает толщину одного пальца (1 см). Если это расстояние превышает 1 см, затяните ремни потуже.
- Убедитесь, что подголовник установлен на правильной высоте.

ПРЕДУПРЕЖДЕНИЕ:

- Когда основание FamilyFix Slide Pro находится в выдвинутом положении, не разрешайте ребенку самостоятельно забираться на автокресло и вставать с него.
- Запрещается закрывать дверцу автомобиля, когда FamilyFix Slide Pro находится в выдвинутом положении.
- Запрещено регулировать положение автокресла во время движения.
- При использовании автокресла в положении лицом назад на переднем сиденье, обязательно отключите подушку безопасности пассажира. Мы рекомендуем максимально отодвинуть сиденье автомобиля назад (См. инструкцию по эксплуатации автомобиля).

УХОД

Чехол, чехол подголовника, подплечники и межножные прокладки можно снимать для стирки или чистки. Для замены чехла необходимо использовать только фирменное изделие Maxi-Cosi, поскольку оно является неотъемлемой частью, обеспечивающей функциональную эффективность всей системы удержания ребенка.

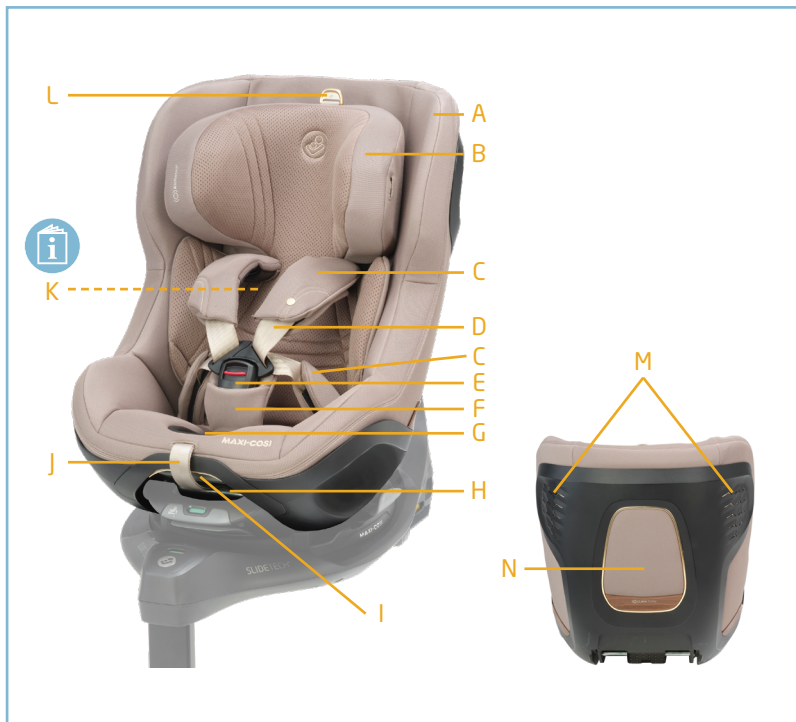



- A - Koltuk kılıfı
- B - Ayarlanabilir baş dayanağı
- C - Çıkarılabilir omuz ve kucak yastıkları (Sol+Sağ)
- D - 5 noktalı kemer
- E - Kemer tokası
- F - Bacak arası yastığı
- G - Kemer ayar düğmesi
- H - Taban ünitesi montaj çubukları
- I - Geriye yatırma kolu
- J - Kemer ayar kayışı
- K - Kullanım kılavuzu depolama kompartımanı
- L - Baş dayanağı ayar kolu
- M - G-CELL Yan Koruma Sistemi
- N - ClimaFlow Havalandırma

GÜVENLİK

- Çocuk oto güvenlik koltuğu yalnızca araçta kullanıma yöneliktir.
- Oto güvenlik koltuğu yaklaşık 12 yıllık yoğun kullanım için geliştirilmiştir.
- Talimatlarda belirtilen ve çocuk emniyet sistemi üzerinde işaretli noktaların dışında herhangi bir yük taşıyıcı temas noktası kullanmayın.

Araç içinde Pearl Slide Pro oto güvenlik koltuğu:

- Oto güvenlik koltuğu, Maxi-Cosi FamilyFix Slide Pro döner taban ünitesine takılmak suretiyle 360° döndürülebilir ve kaydırılarak araca yerleştirilebilir ve araçtan çıkarılabilir. Çocuğunuzu araca kolayca bindirmenize ve araçtan kolayca indirmenize yardımcı olur. Bu döndürme işlemi ayrıca sürüş yönünün tersine dönük koltuk konumunu değiştirerek sürüş yönüne dönük konuma getirebilmenizi sağlar.
- Çocuk emniyet sistemi tüm ayarlar maksimum konumda olacak şekilde takıldığında her onaylı araca sığmayabilir. Lütfen oto güvenlik koltuğunun tüm olası pozisyonlarının (geriye yatırma konumları ve baş dayanağı ayarı) otomobilinize sığmadığını kontrol edin.

- Çocuğunuzun emniyetinin en yüksek seviyede olmasını garantilemek amacıyla, oto güvenlik koltuğu minimum 15 aylığa kadar (en fazla 75 cm) sürüş yönünün tersine doğru bakarak kullanılmalıdır. Doğumdan itibaren 60 cm'ye kadar yenidoğan destek pedini kullanın (ayrı olarak satılır). Maxi-Cosi, çocuk 105 cm boya ve maks. 17.5 kg ağırlığa ulaşınca kadar (yaklaşık 4 yaşına kadar) koltuğu sürüş yönünün tersine dönük konumda kullanmanızı önerir. Bu konum, çocuğun bu yaşta hala son derece hassas olan kafasının ve boyununun çok daha iyi korunmasına imkan verir.
- Çocuğunuz 15 aylıktan büyük ve en az 76 ila 105 cm boyunda olduğunda Pearl Slide Pro koltuğu sürüş yönüne dönük konumda takabilirsiniz.

UYARI:

- Yalnızca 3 noktalı emniyet kemeri ile sabitlenmiş, ECE R16 standardına uygun ve sürüş yönüne dönük bir koltuk kullanın.
- Seyahat sırasında oto güvenlik koltuğu her zaman sürüş yönünün tersine dönük veya sürüş yönüne dönük konumda taban ünitesine kilitlemiş olmalıdır. Oto güvenlik koltuğu yanal (çocuğu yerleştirme) konuma veya diğer bir kilitle olmayan ara konuma döndürülmüşken seyahat ETMEYİN.

Pearl Slide Pro oto güvenlik koltuğundaki çocuğunuz

- Kemer ile çocuğunuz arasında bir parmaklık (1 cm) fazla boşluk kalmadığından emin olun. 1 cm'den fazla boşluk varsa kemeri biraz daha sıkın.
- Baş dayanağının uygun yüksekliğe ayarlandığından emin olun.

UYARI:

- Hiçbir zaman FamilyFix Slide Pro taban ünitesi dışarı kaydırma konumundayken çocuğunuzun oto güvenlik koltuğuna tırmanmasına veya inmesine izin vermeyin.



- Hiçbir zaman FamilyFix Slide Pro dışarı kaydırma konumundayken aracınızın kapısını kapatmayın.
- Seyahat sırasında oto güvenlik koltuğunun konumunun ayarlanması yasaktır.
- Oto güvenlik koltuğunu ön koltukta sürüş yönüne dönük konumda kullanmanız durumunda yolcu hava yastığının devre dışı bırakılması zorunludur. Araç koltuğunun mümkün olan en geri konuma getirilmesi önerilir (Lütfen aracınızın kılavuzuna bakın).

BAKIM

Kılıf, baş dayanağı kılıfı, omuz yastıkları ve kucak yastıkları yıkanmak üzere çıkarılabilir. Kılıfın herhangi bir zamanda değiştirilmesi gerekirse yalnızca orijinal Maxi-Cosi kılıflarını kullanın. Çünkü bu kılıf emniyet performansının tamamlayıcı bir bileşenini oluşturur.

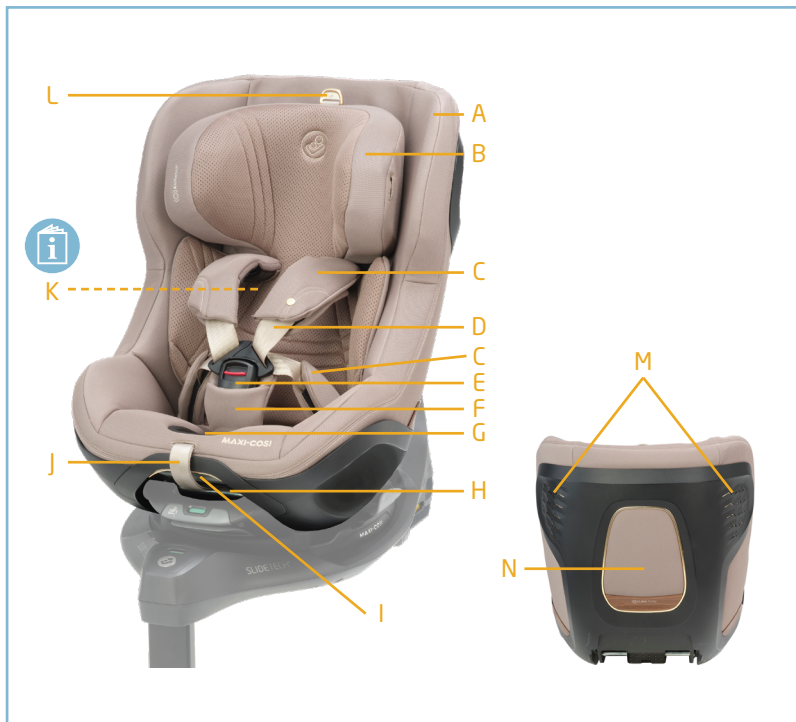



- A - Navlaka sjedala
- B - Prilagodljivi naslon za glavu
- C - Jastučići za ramena i krilo koji se mogu ukloniti (L+D)
- D - Pojas u 5 točaka
- E - Kopča pojasa
- F - Međunožni jastučić
- G - Gumb za namještanje pojasa
- H - Šipke za postavljanje baze
- I - Ručica za spuštanje naslona
- J - Remen za namještanje pojasa
- K - Pretinac za korisnički priručnik
- L - Ručica za podešavanje naslona za glavu
- M - Sustav bočne zaštite G-CELL
- N - Prozračivanje KlimaFlow

SIGURNOST

- Autosjedalica je namijenjena za korištenje isključivo u automobilu.
- Autosjedalica je razvijena za intenzivnu uporabu tijekom otprilike 12 godina.
- Nemojte upotrebljavati nijedne druge dodirne točke preuzimanja opterećenja osim onih koje su opisane u uputama za uporabu i označene na dječjoj autosjedalici.

Autosjedalica Pearl Slide Pro u automobilu:

- Autosjedalica se može zakrenuti za 360° i kliznuti prema unutra i van ako je postavite na rotirajuću bazu FamilyFix Slide Pro Maxi-Cosi. Lakše ćete staviti dijete u vozilo i izvaditi ga iz njega. Ta vam rotacija omogućuje i da promijenite autosjedalicu iz položaja u smjeru vožnje u položaj suprotan od smjera vožnje.
- Ako su remenja za dijete postavljena u svim maksimalnim položajima, možda neće stati u sva odobrena vozila. Provjerite mogu li svi mogući položaji autosjedalice (spušteni položaj i prilagodba naslona) stati u vaš automobil.

- Autosjedalica se treba koristiti u smjeru suprotnom od smjera vožnje barem do dobi od 15 mjeseci (do 75 cm) radi optimalne sigurnosti vašeg djeteta. Upotrebljavajte umetak za novorođenče (prodaje se zasebno) od rođenja do 60 cm. Maxi-Cosi preporučuje upotrebu autosjedalice u položaju suprotnom od smjera vožnje do 105 cm i maksimalno 17,5 kg (do približno 4. godine). To omogućuje vrlo značajno poboljšanje zaštite glave i vrata djeteta, koji su još uvijek vrlo krhki u toj dobi.
- Pearl Slide Pro možete postaviti u položaj u smjeru vožnje ako je vaše dijete visoko od 76 do 105 cm i starije od 15 mjeseci.

UPOZORENJE:

- Koristite se samo sjedalom usmjerenim prema naprijed koje je postavljeno sa sigurnosnim pojasom u tri točke u skladu s normom ECE R16.
- Autosjedalica pri vožnji uvijek mora biti zaključana na bazi u položaju u smjeru vožnje ili u položaju suprotnom od smjera vožnje. NEMOJTE voziti kada je autosjedalica okrenuta u bočni položaj (za stavljanje) ili kada se nalazi u bilo kojem otključanom prijelaznom položaju.

Dijete u autosjedalici Pearl Slide Pro

- Osigurajte da se između pojasa i djeteta ne može uputati više od debljine jednog prsta (1 cm). Ima li više prostora od 1 cm, jače pritegnite pojas.
- Provjerite je li naslon za glavu postavljen na prikladnu visinu.

UPOZORENJE:

- Nikada nemojte djetetu dopustiti da izlazi iz autosjedalice kada je baza FamilyFix Slide Pro u položaju za klizanje prema van.
- Nikada nemojte zatvarati vrata automobila dok je FamilyFix Slide Pro u položaju za klizanje prema van.
- Zabranjeno je prilagođavati položaj autosjedalice u vožnji.



- Ako upotrebljavate autosjedalicu u položaju u smjeru vožnje na prednjem sjedalu, obavezno je deaktivirati zračni jastuk suputnika. Savjetujemo vam da pomaknete sjedalo vozila na maksimalan položaj (pročitajte priručnik za automobil).

ODRŽAVANJE

Navlaka, navlaka za glavu, jastučići za ramena i uložak za krilo mogu se skinuti radi pranja. Ako navlaku treba zamijeniti, koristite samo originalne navlake Maxi-Cosi jer predstavljaju dio sustava za sigurno vezanje.

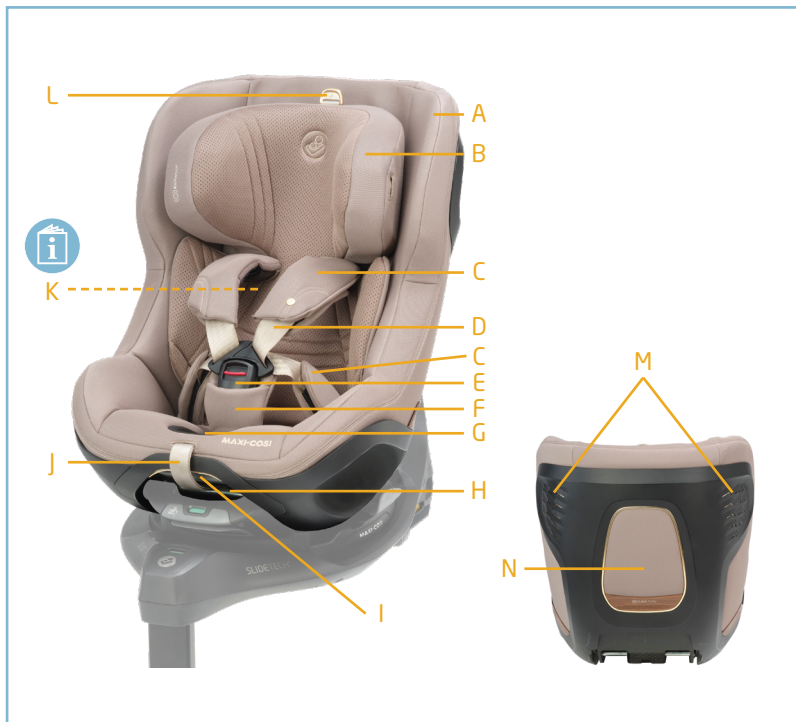



- A - Potah sedačky
- B - Nastaviteľná opierka hlavy
- C - Odnímateľné ramenné a brušné vypchávký (L+P)
- D - 5-bodový popruh
- E - Spona popruhov
- F - Vypchávka v rozkroku
- G - Nastavovacie tlačidlo popruhov
- H - Montážne tyče pre základňu
- I - Sklápacia rukoväť
- J - Nastavovacia páska popruhov
- K - Priestor na uloženie používateľskej príručky
- L - Nastavovacia rukoväť opierky hlavy
- M - Systém bočnej ochrany G-CELL
- N - Ventilácia ClimaFlow Air

BEZPEČNOSŤ

- Detská autosedačka je určená len na použitie v aute.
- Autosedačka bola vyvinutá tak, aby ju bolo možné intenzívne používať približne 12 rokov.
- Nepoužívajte žiadne iné záťažové spojovacie body ako tie, ktoré sú popísané v pokynoch a vyznačené na zadržiavacom systéme dieťaťa.

Autosedačka Pearl Slide vo vozidle:

- V prípade inštalácie na otočnú základňu Maxi-Cosi FamilyFix Slide Pro je možné autosedačku otáčať o 360° a vysúvať a zasúvať. To pomáha s jednoduchým umiestňovaním vášho dieťaťa do vozidla a jeho vyberanie z neho. Otáčanie rovnako umožňuje zmenu polohy sedačky z otočenia proti smeru jazdy do polohy v smere jazdy.
- Ak je detský zadržiavací systém nainštalovaný vo všetkých maximálnych polohách, nemusí sa zmesť do všetkých schválených vozidiel. Skontrolujte, či všetky možné polohy autosedačky (polohy sklopenia a nastavenia opierky hlavy) zapadajú do vášho vozidla.

- Sedačku do auta je potrebné umiestniť proti smeru jazdy do minimálne 15 mesiacov veku dieťaťa (do výšky 75 cm), aby bola zaručená optimálna bezpečnosť vášho dieťaťa. Vložka pre novorodencov (predávaná samostatne) od narodenia do výšky 60 cm. Maxi-Cosi odporúča používať sedačku v polohe proti smeru jazdy až do okamihu, keď dieťa dosiahne výšku 105 cm a max. hmotnosť 17,5 kg (do pribl. 4 rokov veku). Vďaka tomu je možné veľmi výrazne zvýšiť ochranu hlavy a krku dieťaťa, ktoré sú v tomto veku ešte veľmi zraniteľné.
- Pearl Slide Pro môžete nainštalovať do polohy v smere jazdy vtedy, keď je vaše dieťa staršie ako 15 mesiacov a má výšku min. od 76 do 105 cm.

VAROVANIE:

- V smere jazdy používajte len také sedadlá, ktoré sú vybavené 3-bodovým bezpečnostným pásom, ktorý je v súlade s normou ECE R16.
- V priebehu jazdy musí byť autosedačka vždy zaistená v polohe v smere jazdy či proti smeru jazdy. NEJAZDITE, pokiaľ je autosedačka otočená do bočnej (usádzacej) polohy či v akejkolvek inej nezaistenej stredovej polohe.

Dieťa v autosedačke Pearl Slide Pro

- Uistite sa, že medzi bezpečnostnými pásmi a vašim dieťaťom nie je miesto väčšie ako prst (1 cm). Pokiaľ je vôľa väčšia ako 1 cm, dotiahnite popruhy.
- Uistite sa, že je opierka hlavy nastavená na správnu výšku.

VAROVANIE:

- Dieťaťu nikdy nedovoľte nastupovať do autosedačky alebo z nej vystupovať, pokiaľ je základňa FamilyFix Slide Pro vo vysunutej polohe.
- Dvere vozidla nikdy nezatvárajte, pokiaľ je FamilyFix Slide Pro vo vysunutej polohe.



- Je zakázané upravovať polohu sedačky v priebehu jazdy.
- Ak používate autosedačku na prednom sedadle v polohe proti smeru jazdy, je potrebné deaktivovať airbag spolujazdca. Odporúčame posunúť sedadlo vozidla dozadu na doraz (pozrite si návod na obsluhu vozidla).

STAROSTLIVOSŤ

Poťah, poťah opierky hlavy, ramenné vypchávky a brušné vypchávky je možné odstrániť pre potreby prania. Ak je potrebné poťah vymeniť, použite iba originálny poťah Maxi-Cosi, pretože predstavuje neoddeliteľnú súčasť zadrživacej funkcie.

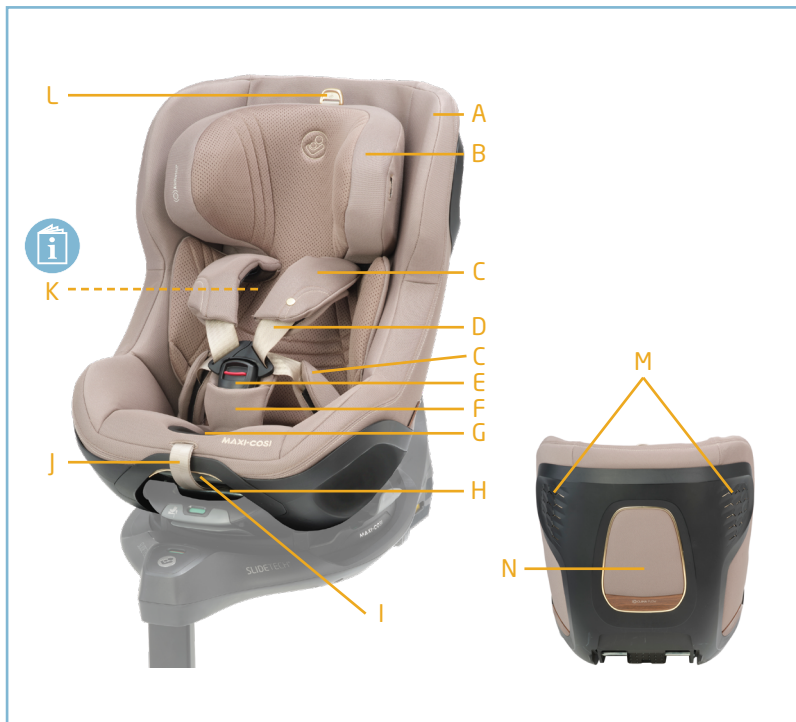



- A - Покривало за столчето
- B - Регулируема облегалка за глава
- C - Сменяеми раменни и поясни подплънки (A+D)
- D - 5-точков колан
- E - Ключалка за колан
- F - Подплънки за чатала
- G - Бутон за регулиране на колана
- H - Елементи за монтиране на основата
- I - Ръкохватка за регулиране на наклон
- J - Ремък за регулиране на колана
- K - Отделение за съхранение на ръководството за употреба
- L - Дръжка за регулиране на облегалката за глава
- M - Система за странична защита G-CELL
- N - Въздушна вентилация ClimaFlow

БЕЗОПАСНОСТ

- Столчето за кола е предназначено за употреба само в автомобил.
- Столчето за кола е разработено за интензивна употреба в продължение на приблизително 12 години.
- Не използвайте носещи товар контактни точки, различни от описаните в инструкциите и маркирани в системата за обезопасяване на деца.

Столчето Pearl Slide Pro в колата:

- Столчето за кола може да се върти на 360° и да се изважда и вкарва в автомобила с плъзгане при монтирането му на въртящата се основа Maxi-Cosi FamilyFix Slide Pro. Това Ви помага да поставяте и изваждате детето си с лекота от автомобила. Въртенето също така Ви позволява да променяте положението на столчето от обръната назад към обръната напред позиция.
- Когато системата за обезопасяване е

монтирана в някоя от максималните позиции, е възможно да не прилегне добре във всички одобрени автомобили. Проверете дали всички възможни позиции на столчето за кола (наклонени позиции и регулирана облегалката за глава) прилягат добре в колата Ви.

- Столчето за кола трябва да се използва в обръната назад позиция до минимум 15 месеца (до 75 см) на детето с цел гарантиране на оптимална безопасност за Вашето дете. Използвайте подложката за новородени (продава се отделно) от раждането до 60 см. Maxi-Cosi Ви препоръчва да използвате столчето в обръната назад позиция до 105 см ръст и до макс. 17,5 кг на детето (до около 4-годишна възраст). Това дава възможност за значително увеличаване на защитата на главата и врата на детето, което на този възраст все още е много крехко.

- Можете да монтирате Pearl Slide Pro в обръната напред позиция, ако детето Ви е по-голямо от 15 месеца и е с височина между 76 и 105 см.

ПРЕДУПРЕЖДЕНИЕ:

- Винаги използвайте обръната напред седалка, която е снабдена с 3-точков обезопасителен колан, който отговаря на стандарт ECE R16.
- Столчето за кола трябва винаги да бъде заключено в обръната назад или напред позиция върху основата по време на път. НЕ пътувайте, когато столчето за кола е странично обрънато (за поставяне) положение или в което и да е друго незаклучено междинно положение.

Детето Ви в столче за кола Pearl Slide Pro

- Разстоянието между коланите и детето трябва да е колкото да пхнете един пръст (1 см). Ако разстоянието е по-голямо от 1 см, затегнете още колана.



- Облегалката за глава трябва да се нагласи на необходимата височина.

ПРЕДУПРЕЖДЕНИЕ:

- Никога не позволявайте на детето си да се катери в и от столчето за кола, когато основата FamilyFix Slide Pro е в позиция за изваждане с плъзгане.
- Никога не затваряйте вратата на автомобила си с FamilyFix Slide Pro в позиция за изваждане с плъзгане.
- Забранено е да се регулира положението на столчето по време на път.
- Ако използвате столчето в обрната назад позиция на предната седалка, е задължително да деактивирате пасажерската въздушна възглавница. Препоръчваме Ви да преместите седалката на автомобила до най-задна позиция (проверете в ръководството на автомобила си).

ГРИЖА

Покривалото, калъфката на подложката за глава, раменните подложки и поясните подплънки могат да се премахват, за да се изперат. Ако се налага смяна на покривалото, използвайте само официално покривало Maxi-Cosi, понеже то представлява неразделна част от системата за обезопасяване и нейната ефективност.

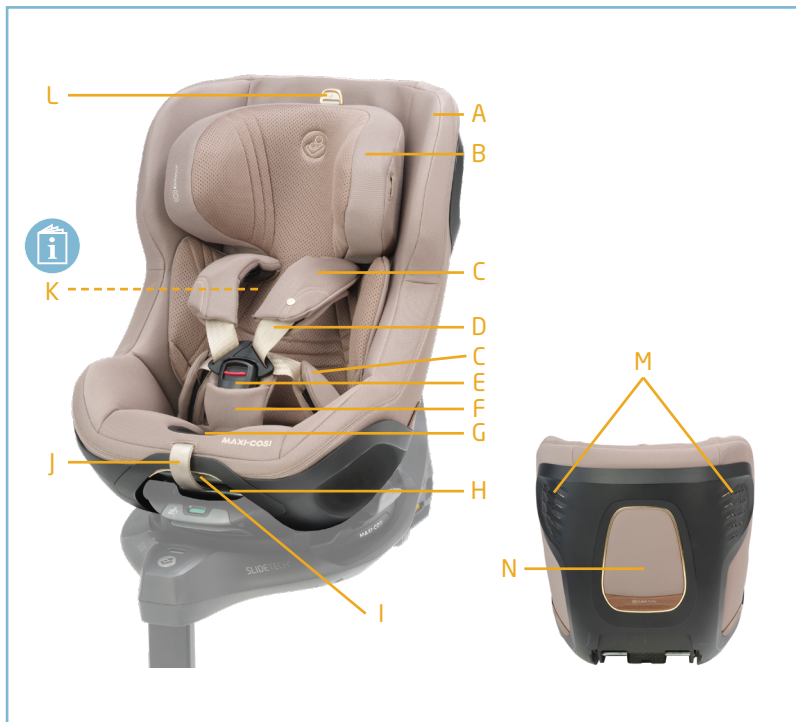



- A - Оббивка
- B - Підголівник, що регулюється
- C - Знімні підпличники і міжніжні підкладки (A+П)
- D - 5-точковий ремінь безпеки
- E - Пряжка ременя безпеки
- F - Підкладка для пахової області
- G - Кнопка регулювання ременів
- H - Монтажні планки для основи
- I - Ручка регулювання нахилу автокрісла
- J - Лямка регулювання ременя безпеки
- K - Відсік для зберігання посібника користувача
- L - Рукоятка регулювання підголівника
- M - Система бічного захисту G-CELL
- N - Система повітряної вентиляції ClimaFlow

БЕЗПЕКА

- Автомобільне крісло призначене лише для використання в автомобілі.
- Автомобільне крісло розроблено для інтенсивного використання протягом близько 12 років.
- Не використовуйте будь-які інші контактні точки, які несуть навантаження, крім тих, що описані в інструкції і позначені в дитячій утримуючій системі.

Використання автокрісла Pearl Slide Pro в автомобілі:

- Якщо встановити автокрісло на поворотну основу Maxi-Cosi FamilyFix Slide Pro, воно може обертатися на 360 градусів, а також його можна зберувати і висуувати з автомобіля. Воно дозволить вам легко садити дитину в автомобіль або витягувати її із автомобіля.

Функція обертання також дозволяє переміщати автокрісло з положення обличчям назад в положення обличчям вперед.

- При встановленні системи утримання дитини у всіх максимальних положеннях воно може не підходити для всіх затверджених автомобілів. Переконайтеся, що всі можливі положення автокрісла (відкидання і регулювання підголівника) підходять для вашого автомобіля.

- Для забезпечення оптимальної безпеки автокрісло слід використовувати в положенні обличчям назад до досягнення дитиною віку не менше 15 місяців (зріст до 75 см).

Використовуйте вкладку для новонароджених (продається окремо) від народження дитини до досягнення нею зросту 60 см. Maxi-Cosi рекомендує використовувати автокрісло в положенні обличчям назад для дітей зростом не більше 105 см і вагою не більше 17,5 кг (віком приблизно до 4 років). Це дозволяє значно покращити захист голови і шиї дитини, які все ще є дуже тендітними в цьому віці.

- Ви можете встановити Pearl Slide Pro в положення обличчям вперед, після досягнення вашою дитиною віку більше 15 місяців і зросту від 76 до 105 см.

ПОПЕРЕДЖЕННЯ:

- Допускається використовувати тільки сидіння, що розташовані обличчям вперед, оснащені триточковим ременем безпеки, що відповідає стандарту ECE R16.
- Під час руху встановлене на основу автокрісло завжди має бути зафіксоване в положенні обличчям вперед або назад. НЕ починайте рух, якщо автокрісло повернене в бічне (посадочне) положення або в будь-яке інше розблоковане проміжне положення.



Знаходження дитини в автокріслі Pearl Slide Pro

- Переконайтеся, що у проміжок між ременем та дитиною проходить не більше 1 пальця (1 см). Якщо відстань між дитиною та ременями безпеки перевищує 1 см, необхідно підтягнути ремені.
- Переконайтеся, що підголівник встановлено на правильній висоті.

ПОПЕРЕДЖЕННЯ:

- Ніколи не дозволяйте дитині залазити в автокрісло і вилізати з нього, коли основа FamilyFix Slide Pro знаходиться в положенні для висування.
- Ніколи не зачиняйте двері автомобіля, коли основа FamilyFix Slide Pro знаходиться в положенні для висування.
- Заборонено регулювати положення автокрісла під час руху.
- Якщо автокрісло використовується у положенні обличчям назад на передньому сидінні, обов'язково слід вимкнути подушку безпеки пасажирів. Ми рекомендуємо максимально відсунути сидіння автомобіля назад (Див. інструкцію з експлуатації вашого автомобіля).

ДОГЛЯД

Чохол, чохол підголівника, підплічники і міжніжні підкладки можна знімати для прання або чищення. Для заміни чохла необхідно використовувати тільки фірмовий виріб Maxi-Cosi, оскільки він є невід'ємною складовою забезпечення ефективної роботи системи утримання дитини.

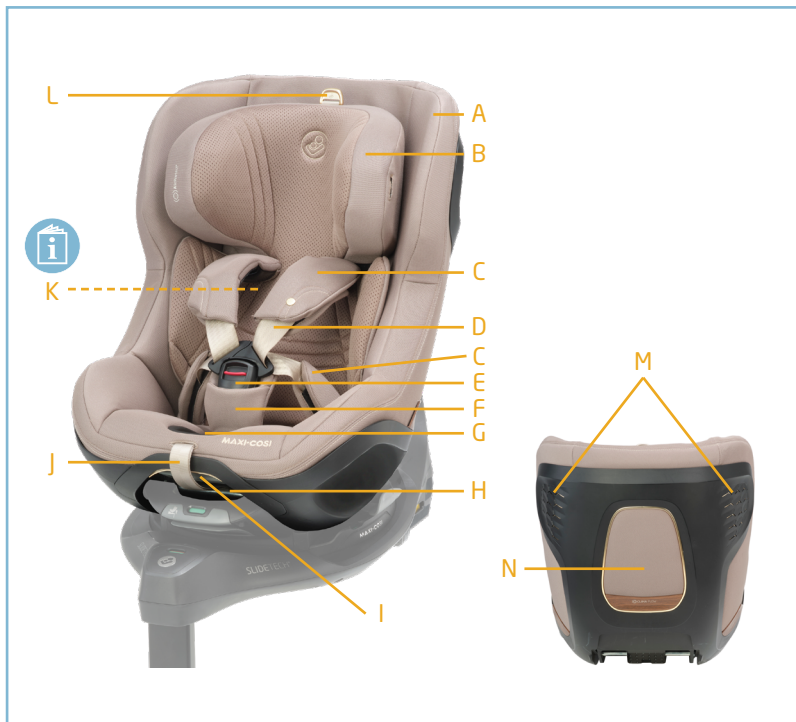



- A - Ülészuhat
- B - Állítható fejtámasz
- C - Eltávolítható váll- és övpárnák (B+J)
- D - 5-pontos háms
- E - Háms rögzítősícszja
- F - Lábak közötti párna
- G - Háms állítógombja
- H - Sínek az alaphoz történő rögzítéshez
- I - Fogantyú fekvő helyzethez
- J - Háms állítószíja
- K - A használati utasítás tárolórekesze
- L - A fejtámasz állítókarja
- M - G-CELL oldalvédelmi rendszer
- N - ClimaFlow levegőszellőzés

BIZTONSÁG

- Az autós ülés kizárólag autóban használható.
- Az autós ülést úgy terveztük, hogy annak intenzív használat esetén nagyjából 12 év az élettartama.
- A használati utasításban és a gyermekbiztonsági eszközön megjelölt helyeken kívül ne használjon egyéb teherviselő érintkezési pontot.

A(z) Pearl Slide Pro autós ülés használata az autóban:

- Az autós ülés a(z) Maxi-Cosi FamilyFix 360 forgatható alapra felszerelve 360°-ban forgatható és kicsúszatható az autóból. Segítségével könnyen behelyezheti a gyermeket a járműbe, majd kiveheti onnan. Az elforgatás továbbá azt is lehetővé teszi, hogy az ülés pozícióját megváltoztassa (a menetiránnyal ellentétes pozícióból a menetiránnyal megegyező pozícióba).

- Ha a gyermekbiztonsági eszköz minden része maximális pozícióba van állítva, előfordulhat, hogy nem fér be valamennyi jóváhagyott járműbe. Kérjük, ellenőrizze, hogy az autós ülés minden lehetséges pozícióban (hátradöntött pozíciók és a fejtámasz beállítása) befér-e az autójába.
- Az autós ülést a menetiránnyal ellentétes pozícióban kell használni a gyermek legalább 15 hónapos koráig (max. 75 cm-ig) a gyermek optimális biztonságának garantálása érdekében. Használja az újszülött kiegészítőt (amely külön kapható) a születéstől nagyjából 60 cm-es méretig. A(z) Maxi-Cosi azt javasolja, hogy az ülést 105 cm-es testmagasságig és legfeljebb 17,5 kg-os testtömegig (körülbelül 4 éves életkorig) a menetiránnyal ellentétes pozícióban használja. Ez lehetővé teszi a gyermek fejének és nyakának sokkal jelentősebb védelmét, amelyek még mindig nagyon törékeny testrészek ebben az életkorban.
- A(z) Pearl Slide Pro ülést beszerelheti a menetiránnyal megegyező pozícióban, ha a gyermek 15 hónapnál idősebb, magassága pedig 76 és 105 cm közötti.

FIGYELMEZTETÉS:

- Kizárólag olyan, menetirányba néző ülésre szerelje fel a terméket, amely az ECE R16 szabványnak megfelelő, hárompontos biztonsági övvel rendelkezik.
- Menet közben az autós ülést mindig menetiránnyal ellentétes vagy a menetiránnyal megegyező pozícióban kell rögzíteni az alapon. TILOS a járművel haladni, amikor az autós ülés oldalirányba (behelyezési és kivételi pozícióba) el van forgatva, vagy bármilyen egyéb köztes pozícióban van, és abban nincs rögzítve.

A gyermek elhelyezése a(z) Pearl Slide Pro autós ülésben

- Ellenőrizze, hogy az övek és a gyermek teste között legfeljebb ujjnyi (1 cm-es) távolság legyen. Ha a távolság több mint 1 cm, húzza meg jobban az övrendszert.



- Egyőzdődjön meg arról, hogy a fejtámasz megfelelő magasságban található-e.

FIGYELMEZTETÉS:

- Soha ne hagyja, hogy gyermeke ki- vagy bemásson az ülésbe, ha a FamilyFix Slide Pro alap kicsúsztatott állapotban van.
- Soha ne zárja be járműve ajtaját, amikor a FamilyFix Slide Pro kicsúsztatott helyzetben van.
- Menetközben tilos módosítani az ülés pozícióját.
- Ha az autósülést menetiránnyal ellentétes helyzetben használja az első ülésen, akkor kötelező kikapcsolni az utasoldali légszákot. Javasoljuk, hogy a jármű ülését tolja maximálisan hátra (Kérjük, olvassa el az autó kézikönyvét).

KARBANTARTÁS

A huzat, a fejrész-huzat, a vállpárnák és az ölbe való párnázat a mosáshoz levehető. Ha a huzatot bármikor le kell venni, akkor csak hivatalos Maxi-Cosi huzatot használjon, mert ez jelentős mértékben hozzájárul a gyermek rögzítéséhez.

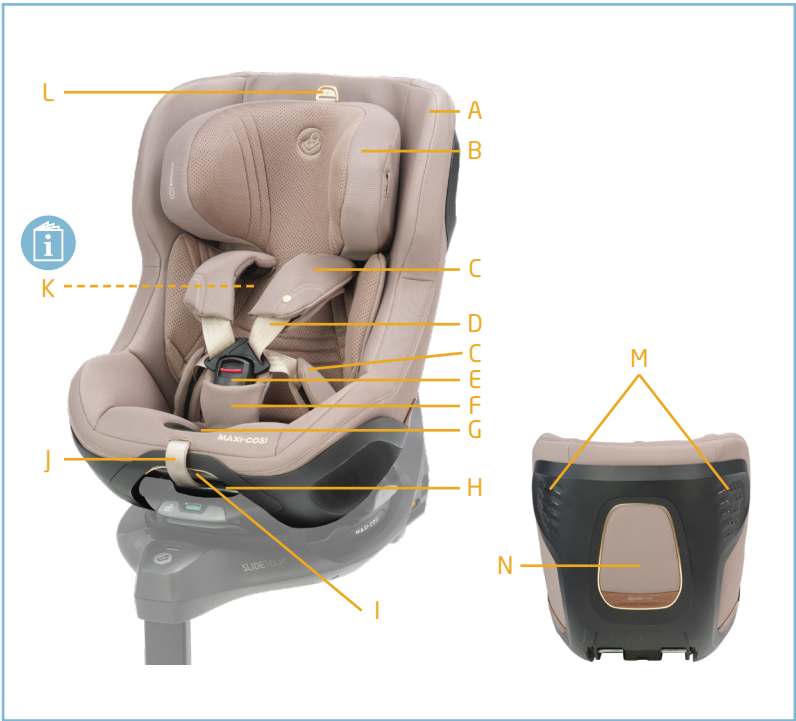



- A - Prevleka sedeža
- B - Nastavljiv naslon za glavo
- C - Snemljive blazinice za ramena in pas (L + D)
- D - 5-točkovni varnostni pas
- E - Sponka za varnostni pas
- F - Blazinica za mednožni del
- G - Gumb za nastavitve varnostnega pasu
- H - Namestitvene letvice za osnovo
- I - Ročica za nastavljanje nagiba
- J - Trak za nastavitve varnostnega pasu
- K - Prostor za shranjevanje uporabniškega priročnika
- L - Ročica za nastavitve naslona za glavo
- M - Sistem G-CELL za stransko zaščito
- N - Prezračevanje ClimaFlow

VARNOST

- Avtomobilski sedež je namenjen samo za uporabo v avtomobilu.
- Otroški sedež je bil razvit za intenzivno uporabo približno 12 let.
- Ne uporabljajte drugih nosilnih kontaktnih točk, ki niso opisane v navodilih in označene na zadrževalnem sistemu za otroke.

Otroški sedež Pearl Slide Pro v avtomobilu:

- Avtosedež je mogoče vrteti 360° in ga odstraniti ali namestiti v vozilo, če je nameščen na vrtljivo osnovo Maxi-Cosi FamilyFix Slide Pro. Tako lahko otroka enostavno namestite v vozilo oziroma ga vzamete iz vozila. Zaradi možnosti obračanja se lahko sedež iz položaja nasproti smeri vožnje obrne v položaj v smeri vožnje.
- Ko je otroški avtosedež nameščen v vseh končnih položajih, morda ne bo ustrezal namestitvi v vsa odobrena vozila. Preverite, ali vsi možni položaji otroškega sedeža (položaji nagiba in prilagoditve naslona za glavo) ustrezajo vašem avtomobilu.

- Dojenčki se morajo voziti v nazaj obrnjenem otroškem avtosedežu do najmanj 15. meseca starosti (višina do 75 cm), kar zagotavlja optimalno varnost otroka. Uporabljajte vložek za novorojenčke (naprodaj posebej), dokler vaš dojenček ne preseže višine 60 cm. Maxi-Cosi priporoča, da sedež uporabljate v položaju namestitve nasprotno smeri vožnje, za otroka do 105 cm in najv. 17,5 kg (približno do 4. leta starosti). Tako boste znatno povečali varnost za otrokovo glavo in vrat, ki sta v tej starosti še vedno zelo ranljiva.
- Pearl Slide Pro lahko namestite v položaj v smeri vožnje, ko vaš otrok dopolni 15 mesecev in je visok med 76 in 105 cm.

OPOZORILO:

- Uporabljajte samo naprej usmerjen sedež, ki je opremljen s 3-točkovnim varnostnim pasom in je skladen z določili standarda ECE R16.
- Avtosedež mora biti med vožnjo vedno zaklenjen na osnovi v položaju v smeri vožnje ali v nasprotni smeri vožnje. **NE VOZITE**, ko je otroški sedež obrnjen v stranski položaj (za vstavitve v vozilo) ali ko je nastavljen na kateri koli nezaklenjen vmesni položaj.

Vaš otrok v otroškem sedežu Pearl Slide Pro

- Prepričajte se, da med varnostni pas in otroka ne morete vstaviti več kot enega prsta (1 cm). Če je prostora več kot 1 cm, zategnite varnostni pas.
- Preverite, ali je naslon za glavo nastavljen na pravilno višino.

OPOZORILO:

- Nikoli ne dovolite otroku, da pleza na avtosedež ali z njega, če je osnova FamilyFix Slide Pro v izvlečenem položaju.
- Nikoli ne zapirajte vrat vozila, če je osnova FamilyFix Slide Pro v izvlečenem položaju.



- Nastavljanje položaja sedeža med vožnjo je prepovedano.
- Če avtosedež uporabljate v nasprotni smeri vožnje na prednjem sedežu, obvezno izključite sovoznikovo zračno blazino. Priporočamo, da avtomobilski sedež pomaknete čim bolj nazaj (prosimo, glejte priročnik z navodili za vaš avtomobil).

NEGA

Prevleko, prevleko vzglavnika, naramne podloge in medenične blazinice je mogoče odstraniti za namene pranja. Če je treba prevleko kadar koli zamenjati, uporabite izključno prevleke uradne znamke Maxi-Cosi, ker tvori sestavni del učinkovitosti delovanja zadrževalnega sistema.

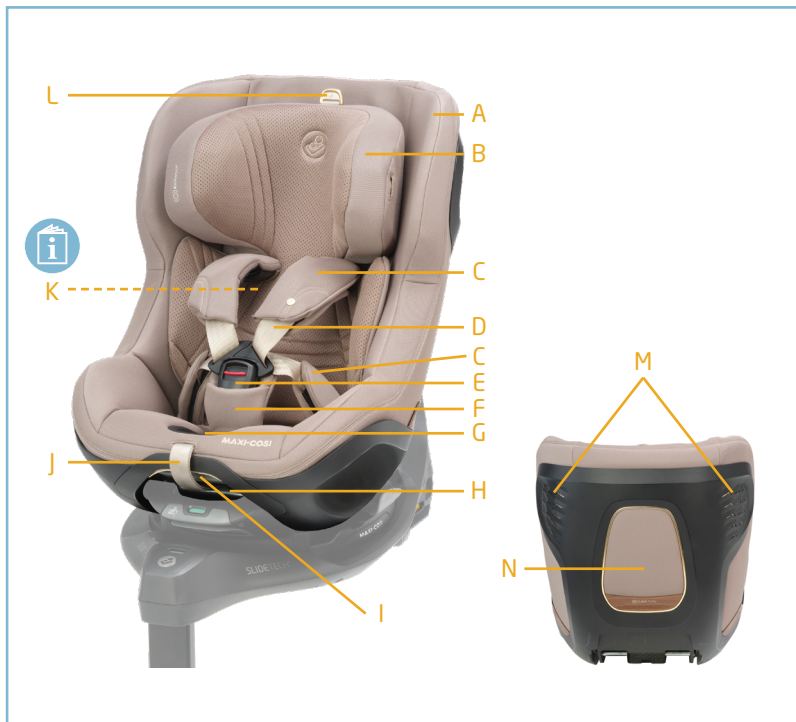



- A - Istmekate
- B - Seadistatav peatugi
- C - Eemaldatavad õla- ja sülepadjad (vasak + parem)
- D - 5-punkti kinnitusega traksvöö
- E - Rihmapannal
- F - Jalgevahe padi
- G - Rihma reguleerimisnupp
- H - Aluse paigaldusvardad
- I - Lamamisasendi käepide
- J - Rihma reguleerimisklamber
- K - Kasutusjuhendi panipaik
- L - Peatoe reguleerimiskang
- M - Külgmine kaitsesüsteem G-CELL
- N - Ventilatsioon ClimaFlow Air

OHUTUS

- See turvatool on mõeldud ainult autos kasutamiseks.
- See turvatool on ette nähtud intensiivseks kasutamiseks umbes 12 aasta jooksul.
- Ärge kasutage mingeid koormust kandvaid punkte peale nende, mida on juhendis kirjeldatud ja mis on turvatoolile märgitud.

Turvatool Pearl Slide Pro autos:

- Turvatooli saab pöörata 360° ning libistada autosse ja sealt välja, paigaldades selle Maxi-Cosi FamilyFix 360 Pro pöördalusele. See aitab lapsel paremini sõidukisse ja sealt välja pääseda. See pööramine võimaldab muuta ka turvatooli asendit seljaga sõidusuunas ja nööga sõidusuunas asendi vahel.
- Turvatooli paigaldamisel maksimaalsesse asendisse, ei pruugi see kõigisse heaks kiidetud sõidukitesse mahtuda. Kontrollige turvatooli mahtumist sõidukisse kindlis võimalikes asendites (lamamisasendid ja peatoe reguleerimine).
- Turvatooli tuleb kasutada seljaga sõidu suunas vähemalt kuni 15 kuu vanuste (kuni 75 cm pikkuste)

laste puhul, et tagada lapse optimaalne turvalisus. Kasutage vastsündinu sisekätet (müüakse eraldi) alates sünnist kuni lapse 60 cm pikkuseks saamiseni. Maxi-Cosi soovib kasutada turvatooli kuni 105 cm ja max 17,5 kg laste puhul (umbes kuni 4-aastaseni) seljaga sõidusuunas. See aitab märgatavalt paremini kaitsta lapse pead ja kaela, kuna need kehaosad on selles eas veel väga nõrgad.

- Võite paigaldada turvatooli Pearl Slide Pro nööga sõidusuunas, kui teie laps on üle 1,5 kuu vanune ning tema pikkus on 76 kuni 105 cm.

HOIATUS:

- Kasutage ainult ettevaatega istmel, kus peab olema 3-punkti turvavöö, mis vastab standardile ECE R16.
- Turvatool peab olema sõidu ajal alati lukustatud asendisse selja või nööga sõidusuunas. ÄRGE alustage sõitu, kui turvatool on pööratud külgmisse asendisse või mis tahes vahepealsesse lukustamata asendisse. .

Teie laps turvatoolis Pearl Slide Pro

- Kontrollige, et turvavööde ja lapse vahele ei jääks enam kui ühe sõrme jagu vaba ruumi (1 cm). Kui ruumi on üle 1 cm, pingutage turvavööd.
- Jälgige, et peatugi oleks seadistatud õigele kõrgusele.

HOIATUS:

- Ärge lubage oma lapsel kunagi turvatooli sisse ja sealt välja ronida, kui FamilyFix 360 Pro alus on väljalibistamise asendis.
- Ärge kunagi sulgege autoust, kui FamilyFix 360 Pro on väljalibistamise asendis.
- Autoistet ei tohi sõidu ajal reguleerida.
- Kui te kasutate turvatooli esistmel seljaga sõidusuunas, tuleb turvapadi kindlasti välja lülitada. Soovitame sõiduki istme maksimaalselt taha lükata (vaadake oma auto kasutusjuhendit).



HOOLDUS

Katte, peatoe katte ning õla- ja vööpehmedused saab pesemiseks eemaldada. Kui kate tuleb mis tahes ajal välja vahetada, kasutage ainult Maxi-Cosi originaalkatet, kuna see on oluline turvatooli osa.

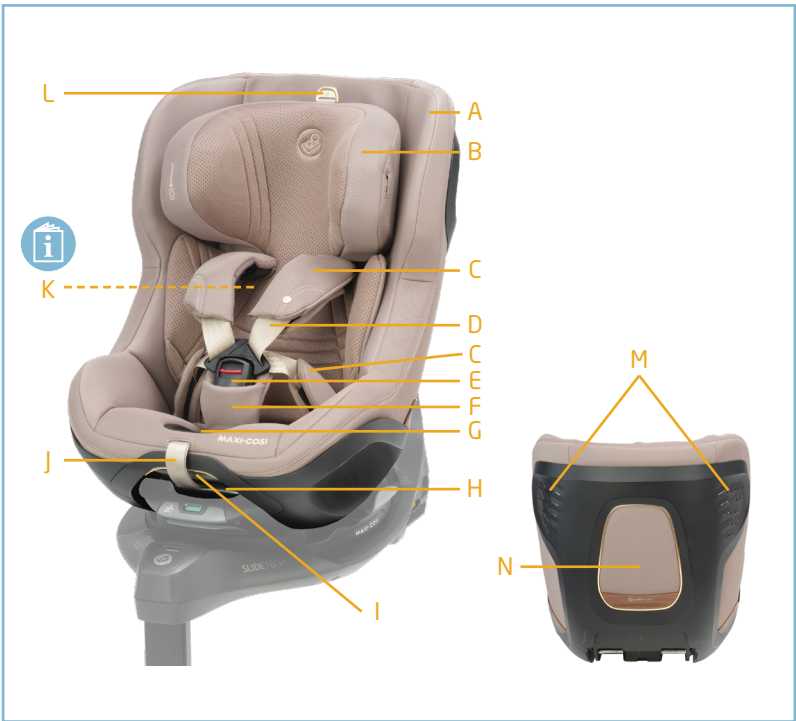



- A - Potah sedadla
- B - Nastavitelná opěrka hlavy
- C - Odnímatelné polstrovaní na ramenní a břišní pásy (L+P)
- D - 5bodový popruh
- E - Spona popruhu
- F - Rozkroková vycpávka
- G - Tlačítko pro nastavení popruhu
- H - Upevňovací lišty základny autosedačky
- I - Rukojeť pro sklopení
- J - Pásek pro nastavení popruhu
- K - Prostor na uložení návodu k použití
- L - Rukojeť pro nastavení opěrky hlavy
- M - Systém boční ochrany G-CELL
- N - Ventilace ClimaFlow

BEZPEČNOST

- Dětská autosedačka je určena výhradně pro použití ve vozidle.
- Autosedačka byla vyvinuta pro intenzivní používání po dobu přibližně 12 let.
- Nepoužívejte žádná jiná místa styku přenášející zatížení než ta, která jsou popsána v pokynech a která jsou označena v dětském zádržném systému.

Autosedačka Pearl Slide Pro ve vozidle:

- Autosedačku lze díky instalaci na otočnou základnu Maxi-Cosi FamilyFix Slide Pro otáčet o 360° a zasunout do vozidla či ji z něj vysunout. Díky tomu snadno dostanete své dítě do vozidla a z něj. Otáčení umožňuje rovněž změnu polohy sedačky z polohy proti směru jízdy do polohy ve směru jízdy.
- Je-li dětská sedačka ve všech polohách instalována na maximum, nemusí se vejít do všech schválených vozidel. Zkontrolujte, zda se autosedačka vejde do vašeho vozu ve všech možných polohách (sklopení a nastavení opěrky hlavy).

- Autosedačka by se měla používat v poloze proti směru jízdy minimálně až do 15. měsíce věku dítěte (až do 75 cm), aby byla zajištěna optimální bezpečnost vašeho dítěte. Vložku pro novorozence (prodávanou samostatně) použijte od narození až do dosažení výšky 60 cm. Maxi-Cosi doporučuje autosedačku používat v pozici proti směru jízdy až do 105 cm výšky a max. 17,5 kg hmotnosti (do věku přibližně 4 let). Tím znatelně zvýšíte ochranu hlavy a krku dítěte, které jsou v tomto věku stále velmi slabé.
- Pearl Slide Pro můžete nainstalovat v pozici po směru jízdy, pokud je vaše dítě starší 15 měsíců a vysoké minimálně 76 až 105 cm.

VAROVÁNÍ:

- Používejte pouze na sedadle směřujícím dopředu vybaveném 3bodovým bezpečnostním pásem, které splňuje normu ECE R16.
- Během jízdy musí být sedačka na základně vždy zajištěna v poloze proti nebo ve směru jízdy. **NEZAHAJUJTE JÍZDU**, pokud je autosedačka otočená do boční (usazovací) polohy, či v jakékoliv jiné nezajištěné mezipoloze.

Dítě v autosedačce Pearl Slide Pro

- Ujistěte se, že mezera mezi popruhy a vašim dítětem není větší než jeden prst (1 cm). Pokud je mezera větší než 1 cm, popruhy dotáhněte.
- Ujistěte se, že je opěrka hlavy nastavena na správnou výšku.

VAROVÁNÍ:

- Nikdy svému dítěti nedovolte nastupovat do autosedačky nebo z ní vystupovat, pokud je základna FamilyFix Slide Pro ve vysunutou poloze.
- Dvěve vozidla nikdy nezavírejte s FamilyFix Slide Pro vysunutou z polohy.
- Během jízdy je zakázáno polohu sedačky upravovat.



- Pokud máte autosedačku na předním sedadle v poloze proti směru jízdy, je nutné deaktivovat airbag spolujezdce. Doporučujeme posunout sedadlo vozidla maximálně dozadu (viz návod k obsluze vašeho vozidla).

PÉČE

Potah, potah opěrky hlavy, ramenní vycpávky a břišní polstrování se dají odstranit za účelem praní. Pokud bude kdykoli třeba potah vyměnit, nahrad'te jej pouze oficiálním potahem Maxi-Cosi, jelikož potah tvoří nedílnou součást vlastností zádržného systému.

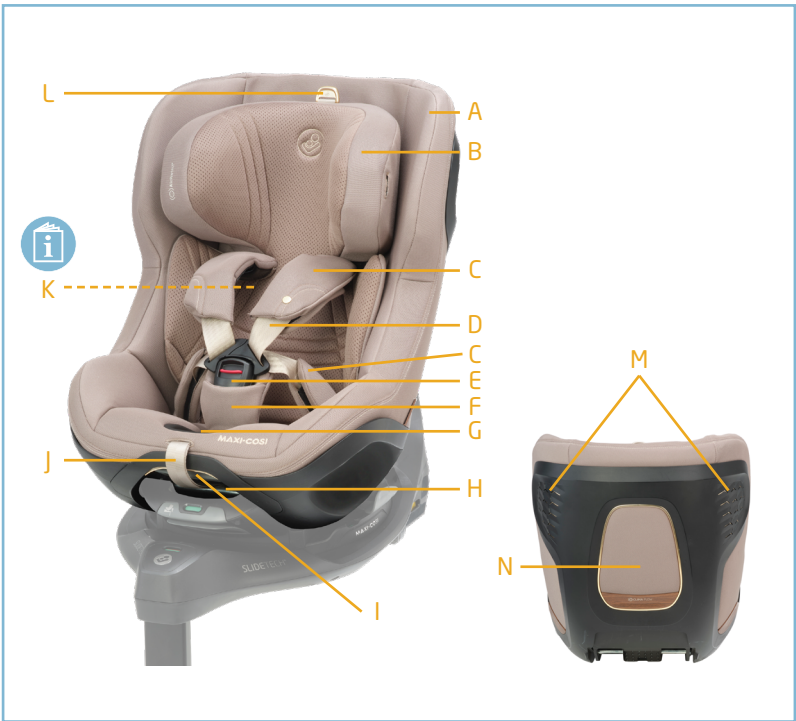



- A - Κάλυμμα καθίσματος
- B - Ρυθμιζόμενο υποστηρίγμα για το κεφάλι
- C - Αποσπώμενα μαξιλαράκια ώμων και ισχίων (A + D)
- D - Ζώνη 5 σημείων
- E - Κουμπωμα ζώνης
- F - Μαξιλαράκι για ανάμεσα στα πόδια
- G - Κουμπί ρύθμισης ζώνης
- H - Ράβδοι στερέωσης για τη βάση
- I - Λαβή ανάκλιση
- J - Ιμάντας ρύθμισης ζώνης
- K - Χώρος αποθήκευσης εγχειριδίου χρήσης
- L - Λαβή ρύθμισης υποστηρίγματος για το κεφάλι
- M - Σύστημα πλευρικής προστασίας G-CELL
- N - Σύστημα εξαερισμού ClimaFlow

ΑΣΦΑΛΕΙΑ

- Το καθισματάκι αυτοκινήτου προορίζεται για χρήση μόνο στο αυτοκίνητο.
- Το καθισματάκι αυτοκινήτου έχει σχεδιαστεί για διαρκή χρήση περίπου 12 ετών.
- Μην χρησιμοποιείτε ανθεκτικά σημεία επαφής διαφορετικά από αυτά που περιγράφονται στις οδηγίες και σημειώνονται στο σύστημα πρόσδεσης παιδιών.

Το καθισματάκι αυτοκινήτου Pearl Slide Pro στο αυτοκίνητο:

- Τοποθετώντας το καθισματάκι αυτοκινήτου στην περιστροφική βάση Maxi-Cosi FamilyFix Slide Pro, μπορείτε να το περιστρέψετε 360° και να το σύρετε μέσα ή έξω από το αυτοκίνητο. Σας βοηθά να βγάτε και να βγάξετε έξω εύκολα το παιδί σας από το αυτοκίνητο. Η περιστροφή σας δίνει επίσης τη δυνατότητα να αλλάξετε τη θέση του καθίσματος από τη στραμμένη προς τα πίσω στη στραμμένη προς τα εμπρός θέση.

- Το σύστημα συγκράτησης παιδιών μπορεί να μην ταιριάζει σε όλα τα εγκεκριμένα οχήματα εάν έχουν επιλεγεί όλες οι μέγιστες θέσεις κατά τη ρύθμισή του. Ελέγξτε εάν είναι δυνατοί όλοι οι τρόποι τοποθέτησης του καθίσματος αυτοκινήτου σας (θέση ανάκλισης και υποστηρίγμα κεφαλιού) στο αυτοκίνητό σας.
- Το καθισματάκι αυτοκινήτου πρέπει να είναι στραμμένο προς τα πίσω μέχρι την ηλικία τουλάχιστον των 15 μηνών (έως 75 cm) για να εγγυάται τη βέλτιστη ασφάλεια του παιδιού σας. Χρησιμοποιείτε το ένθετο μαξιλαράκι για βρέφη (πωλείται χωριστά) από τη γέννηση μέχρι το ύψος των 60 cm. Η Maxi-Cosi συνιστά να χρησιμοποιείτε το καθισματάκι με προσανατολισμό προς τα πίσω για παιδιά ύψους έως και 105 cm και βάρους έως και 17.5 κιλά (περίπου ως την ηλικία των τεσσάρων). Βελτιώνεται κατ' αυτό τον τρόπο σε μεγάλο βαθμό η προστασία του κεφαλιού και του αυχένα του παιδιού σας που στην προκειμένη ηλικία είναι ακόμα ιδιαίτερα εύθραυστα.
- Όταν το παιδί σας είναι μεγαλύτερο των 15 μηνών και έχει ύψος τουλάχιστον 76 έως 105 cm θα πρέπει να τοποθετείτε το Pearl Slide Pro με προσανατολισμό προς τα πίσω.

ΠΡΟΕΙΔΟΠΟΙΗΣΗ:

- Χρησιμοποιείτε μόνο κάθισμα στραμμένο προς τα εμπρός με ζώνη ασφαλείας 3 σημείων που συμμορφώνεται με το πρότυπο ECE R16.
- Το καθισματάκι του αυτοκινήτου θα πρέπει πάντα να ασφαλίσει στη στραμμένη προς τα πίσω ή τη στραμμένη προς τα εμπρός θέση, όταν ταξιδεύετε. ΜΗΝ ταξιδεύετε ενώ το καθισματάκι αυτοκινήτου περιστρέφεται σε πλευρική (φόρτωσης) θέση ή σε οποιαδήποτε άλλη ενδιάμεση ασφαλισμένη θέση.



Το παιδί σας στο Pearl Slide Pro καθισματάκι αυτοκινήτου

- Βεβαιωθείτε ότι το κενό ανάμεσα στις ζώνες και το παιδί σας είναι περίπου 1cm (ένα δάκτυλο). Εάν το κενό είναι μεγαλύτερο από 1 cm, σφίξτε περισσότερο τις ζώνες.
- Βεβαιωθείτε ότι το υποστήριγμα κεφαλιού έχει ρυθμιστεί στο σωστό ύψος.

ΠΡΟΕΙΔΟΠΟΙΗΣΗ:

- Μην επιτρέπετε ποτέ στο παιδί σας να σκαφαλώνει για να μπει ή να βγει από το καθισματάκι αυτοκινήτου όταν η βάση του FamilyFix 360Pro έχει τραβηχθεί προς τα έξω.
- Μην κλείνετε ποτέ την πόρτα του αυτοκινήτου σας όταν το FamilyFix Slide Pro έχει τραβηχθεί προς τα έξω.
- Απαγορεύεται η ρύθμιση της θέσης του καθίσματος σε πορεία.
- Εάν χρησιμοποιείτε το καθισματάκι αυτοκινήτου με προς τα πίσω προσανατολισμό, είναι υποχρεωτική η απενεργοποίηση του αερόσακου του καθίσματος του συνοδηγού. Συνιστούμε να μετακινείτε το κάθισμα του αυτοκινήτου όσο πιο πίσω γίνεται (Συμβουλευτείτε το εγχειρίδιο του αυτοκινήτου σας).

ΦΡΟΝΤΙΔΑ

Μπορείτε να αφαιρέσετε το κάλυμμα, το κάλυμμα του υποστηρίγματος κεφαλιού, τα μαξιλαράκια για τους ώμους και το υπογάστριο για να τα πλύνετε. Εάν χρειαστεί να αντικαταστήσετε το κάλυμμα οποιαδήποτε στιγμή, χρησιμοποιείτε μόνο τα επίσημα καλύμματα Maxi-Cosi, τα οποία παίζουν σημαντικό ρόλο στην απόδοση του συστήματος πρόσδεσης.



- A - Husă pentru scaun
- B - Tetieră reglabilă
- C - Pernuțe detașabile pentru umăr și poală (S+D)
- D - Ham în 5 puncte
- E - Catarama hamului
- F - Pernuța pentru zona genitală
- G - Buton de reglare a hamului
- H - Bare de montare pentru bază
- I - Mâner de înclinare
- J - Chingă reglare ham
- K - Compartiment de depozitare a manualului de utilizator
- L - Mâner reglare tetieră
- M - Sistem protecție laterală G-CELL
- N - Ventilație ClimaFlow

SIGURANȚĂ

- Scaunul auto este proiectat doar pentru utilizare în autovehicul.
- Scaunul auto este proiectat pentru utilizare intensivă timp de aproximativ 12 ani.
- Nu utilizați niciun alt punct de contact portant în afară de cele descrise în instrucțiuni și marcate în sistemul de fixare a copilului.

Scaunul Pearl Slide Pro în mașină:

- Scaunul auto poate fi rotit la 360° și glisat pentru a fi poziționat sau scos din mașină prin instalarea sa pe baza rotativă Maxi-Cosi FamilyFix 360. Vă ajută să poziționați și să scoateți copilul cu ușurință din autovehicul. Această rotație vă permite, de asemenea, să schimbați poziția scaunului, din poziția opusă sensului de mers în poziția sensului de mers.

- Atunci când sistemul de siguranță pentru copii este instalat în toate pozițiile maxime, este posibil ca acesta să nu se potrivească în toate vehiculele omologate. Verificați dacă toate pozițiile posibile ale scaunului auto (pozițiile înclinate și reglarea tetierei) se potrivesc în mașina dumneavoastră.
- Scaunul auto trebuie utilizat în poziție opusă sensului de mers până la o vârstă de minim 15 luni (până la 75 cm) pentru a garanta o siguranță optimă a copilului. Utilizați inserția pentru nou-născuți (vândută separat) pentru nou-născuți și copii cu înălțimea de până la 60 de cm. Maxi-Cosi recomandă utilizarea scaunului în poziția opusă sensului de mers până la 105 cm și max. 17,5 kg (aprox. până la 4 ani). Acest lucru ajută la îmbunătățirea semnificativă a protecției capului și gâtului copilului, care este încă foarte fragil la această vârstă.
- Puteți instala Pearl Slide Pro în poziția sensului de mers atunci când copilul are mai mult de 15 luni și cel puțin între 76 și 105 cm lungime.

AVERTISMENT:

- Utilizați numai scaunele mașinii care sunt orientate în sensul de mers și sunt dotate cu o centură de siguranță în 3 puncte, conformă cu standardul ECE R16.
- În timpul călătoriei, scaunul trebuie să fie blocat pe bază în poziția sensului de mers sau în poziția opusă sensului de mers. NU călătoriți cu scaunul auto rotit în poziție laterală (de încărcare) sau în orice altă poziție intermediară, neblocată.

Copilul dvs. în scaunul auto Pearl Slide Pro

- Asigurați-vă că nu puteți introduce mai mult de un deget între hamuri și corpul copilului (1 cm). Dacă spațiul este mai mare de 1 cm, strângeți și mai mult cureaua hamului.
- Asigurați-vă că tetiera este reglată la înălțimea corespunzătoare.



AVERTISMENT:

- Nu lăsați niciodată copilul să urce sau să coboare din scaunul mașinii atunci când baza FamilyFix Slide Pro este glisată pentru scoaterea din mașină.
- Nu închideți niciodată ușa mașinii atunci când FamilyFix Slide Pro este glisat pentru a fi scos din mașină.
- Este interzisă reglarea poziției scaunului în timpul călătoriei.
- Dacă utilizați scaunul auto în poziția opusă sensului de mers pe scaunul din față, este obligatorie dezactivarea airbag-ului pasagerului. Vă recomandăm să dați scaunul vehiculului în spate la maxim (Vă rugăm să consultați manualul auto).

ÎNTREȚINERE

Husa, husa țetierei, pernuțele de umăr și pernuțele pentru poală pot fi scoase pentru a fi spălate. Dacă husa trebuie înlocuită, utilizați doar o husă originală Maxi-Cosi deoarece reprezintă o parte integrată a sistemului de fixare pentru copii.



- A - Sėdynės apmušalas
- B - Reguluojama galvos atrama
- C - Nuimami pečių ir juosmens diržai (K+D)
- D - 5 taškų diržas
- E - Diržų sagtis
- F - Tarpukojo įklotas
- G - Diržų reguliavimo mygtukas
- H - Montavimo strypai pagrindu
- I - Atlošimo rankena
- J - Diržų reguliavimo juosta
- K - Naudotojo vadovo laikymo skyrius
- L - Galvos atramos reguliavimo rankena
- M - „G-CELL“ šoninės apsaugos sistema
- N - „ClimaFlow“ oro ventiliacija

SAUGA

- Automobilio kėdutė gali būti naudojama tik automobilyje.
- Automobilinė kėdutė sukurtą intensyviame naudojimui maždaug 12 metų.
- Nenaudokite jokių apkrovas laikiančių kontaktinių taškų, išskyrus aprašytus instrukcijoje ir pažymėtus ant vaiko apsaugos priemonės.

Pearl Slide Pro automobilinė kėdutė automobilyje:

- Automobilinę kėdutę galima sukti 360° kampu ir įstumti bei išstumti iš automobilio, sumontavus Maxi-Cosi „FamilyFix Slide Pro“ sukiojamą pagrindą. Jis padeda lengvai įsodinti ir iškelti vaiką iš automobilio. Sukiojimas taip pat leidžia pakeisti kėdutės padėtį iš apgręžtos į atgręžtą į priekį.
- Kai vaiko apsaugos sistema montuojama visose maksimaliose padėtyse, ji gali netikti visiems patvirtintiems automobiliams. Patikrinkite, ar visos įmanomos automobilinės kėdutės padėtys (atlošimo padėtys ir galvos atramos reguliavimas) tinka jūsų automobiliui.

- Automobilinė kėdutė turi būti naudojama atsukus į galą iki mažiausiai 15 mėnesių amžiaus (iki 75 cm ūgio), kad būtų užtikrintas optimalus jūsų vaiko saugumas. Naujagimio įdėklą (parduodamas atskirai) naudokite nuo pat gimimo iki 60 cm. Maxi-Cosi rekomenduoja sėdynę naudoti į galą nukreiptoje padėtyje iki 105 cm ūgiui ir iki 17,5 kg (iki maždaug 4 metų amžiaus). Tai leidžia labai pagerinti šiam etape vis dar trapios kūdikio galvos ir kaklo apsaugą.
- Galite sumontuoti Pearl Slide Pro į priekį nukreiptoje padėtyje, kai jūsų vaikas yra vyresnis nei 15 mėnesių, o jo ūgis yra nuo 76 cm iki 105 cm.

ĮSPĖJIMAS:

- Naudokite tik atgręžtą į priekį sėdynę, kurioje yra trijuose taškuose tvirtinamas saugos diržas, atitinkantis ECE R16 standarto reikalavimus.
- Kelionės metu automobilinė kėdutė visada turi būti ant pagrindo užfiksuota apgręžtoje arba atgręžtoje į priekį padėtyje. NEVAŽIUOKITE, kai automobilinė kėdutė yra pasukta į šoninę (įkėlimo) padėtį arba į bet kurią kitą neužfiksuotą tarpinę padėtį.

Jūsų vaikas Pearl Slide Pro automobilinėje kėdutėje

- Įsitinkinkite, kad tarp diržų ir vaiko galite įkišti ne daugiau kaip vieną pirštą (1 cm). Jei yra daugiau nei 1 cm vietos, labiau priveržkite apsaugos sistemos diržą.
- Įsitinkinkite, kad pagalvėlė yra tinkamame aukštyje.

ĮSPĖJIMAS:

- Niekada neleiskite vaikui įlipti ir išlipti iš automobilinės kėdutės, kai „FamilyFix Slide Pro“ pagrindas yra išstumiamoje padėtyje.
- Niekada neuzdarykite automobilio durelių, kai „FamilyFix Slide Pro“ yra išstumiamoje padėtyje.
- Keliaujant kėdutės padėtį reguliuoti draudžiama.



- Jei automobilinę kėdutę naudojate ant priekinės sėdynės į galą atsuktoje padėtyje, būtina išjungti keleivio oro pagalvę. Patariame maksimaliai atlošti automobilinę sėdynę atgal (žr. automobilio naudojimo instrukciją).

PRIEŽIŪRA

Apmušalą, galvos atramos apmušalą, pečių ir juosmens pagalvėles ir naujagimio įdėklą skalbimui galima išimti. Jei apmušalą bet kada reikia pakeisti, naudokite tik oficialius Maxi-Cosi apmušalus, nes jie yra neatskiriama apsaugos sistemos eksploataavimo dalis.



- לעולם אין לסגור את דלת הרכב כאשר בסיס FamilyFix Slide Pro נמצא במצב החלקה החוצה.
- אסור לכוון את מיקום המושב בזמן נסיעה.
- אם משתמשים במושב הבטיחות במנח עם הפנים לאחור במושב הקדמי, חובה לנטרל את כרית האוויר של הנוסע. מומלץ להזיז את מושב הרכב לאחור עד למצב המרבי (אנא עיינו במדריך הרכב שלכם).

טיפול

ניתן להוציא את הכיסוי, כיסוי משענת הראש, הרפידות לכתפיים ורפידות לברכיים כדי לכבס אותם. אם יש צורך להחליף את הכיסוי בכל עת, השתמשו רק בכיסויים רשמיים של Maxi-Cosi מכיוון שהם מהווים חלק בלתי נפרד מביצועי הריסון.



• על מושב הבטיחות להיות מופנה אחורה עד לגיל מינימלי של 15 חודשים (ועד גובה של 75 ש"מ) כדי להבטיח בטיחות מיטבית לילד. יש להשתמש בתלתל לתינוק (נמכר בנפרד) מלידה ועד גובה 60 ס"מ. Maxi-Cosi ממליצה להשתמש במושב במצב הפונה לאחור בפעוטות עד לגובה 105 ס"מ ומקסימום 17.5 ק"ג (עד גיל 4 בערך). כך ניתן לשפר משמעותית את ההגנה על הראש והצוואר של התינוק, שהינם אזורים עדינים מאוד בגיל זה.

• אפשר להתקין את Pearl Slide Pro בתנוחה הפונה לפנים כאשר הפעוט עבר את גיל 15 חודש וגובהו בין 76 ס"מ ל-105 ס"מ.

אזהרה:

- יש להשתמש אך ורק במושב הפונה לפנים שמורכב באמצעות חגורת בטיחות תואמת תקן ECE R16 בעלת 3 נקודות עיגון.
- יש לוודא שמושב הבטיחות נעול תמיד במנח עם הפנים קדימה או עם הפנים לאחור בעת נסיעה עם הילד במושב הבטיחות. אין לנסוע כאשר מושב הבטיחות מסובב למנח צידי (מנח הושבה) או לכל מנח ביניים אחר שאינו נעול, כאשר הילד נמצא במושב הבטיחות.

הילד שלכם במושב הבטיחות לילד Pearl Slide Pro

- במושבים לרכב הפונים לפנים, יש להרכיב את מושב הבטיחות רק בתנוחה הפונה לאחור.
- בזמן נסיעה, מושב הבטיחות חייב להיות תמיד נעול במצב פנייה לאחור. אין לנסוע כשמושב הבטיחות מסובב לתנוחה רחבית (לצורך)

אזהרה:

- לעולם אין לאפשר לילדכם לטפס לתוך מושב הבטיחות או לצאת ממנו כאשר בסיס FamilyFix Slide Pro נמצא במצב החלקה החוצה.

A	- כיסוי מושב
B	- משענת ראש מתכווננת
C	- רפידות כתפיים ומומן ניתנות להסרה (שמאל+מימין)
D	- רתמה בעלת 5 נקודות עיגון
E	- אבזם רתמה
F	- רפידת מפשעה
G	- כפתור כיוון רתמה
H	- תושבות ההרכבה של הבסיס
I	- ידית הטיה
J	- רצועת כיוון רתמה
K	- תא אחסון למדריך למשתמש
L	- ידית כיוון משענת ראש
M	- מערכת הגנה צדדית G-CELL
N	- מערכת אוורור ClimaFlow

בטיחות

- מושב הבטיחות נועד לשימוש בכלי רכב בלבד.
- מושב הבטיחות פותח לצורך שימוש אינטנסיבי למשך 12-2 שנים.
- אין להשתמש בנקודות מגע נושאות עומס מלבד אלה המתוארות בהוראות ומסומנות במושב הבטיחות לילד.

מושב הבטיחות לילד Pearl Slide Pro ברכב

- ניתן לטובב את מושב הבטיחות ב-360° ולהחליק אותו פנימה והחוצה מהרכב באמצעות התקנתו על בסיס סיבובי FamilyFix Slide Pro של Maxi-Cosi. תכונה זאת מקלה על הכנסה של הילד לתוך הרכב והוצאה ממנו. היא מאפשרת גם לשנות את תנוחת המושב, מפנייה לאחור לפנייה לפנים.
- כאשר ריסון הילדים מותקן במצב הפונה לאחור המרב, יתכן שהוא לא יתאים לכל הרכבים המאושרים. יש לבדוק ולוודא כי כל התנוחות האפשריות של מושב הבטיחות (תנוחות ההטיה וכוונן משענת הראש) אפשריות ברכב שלכם.

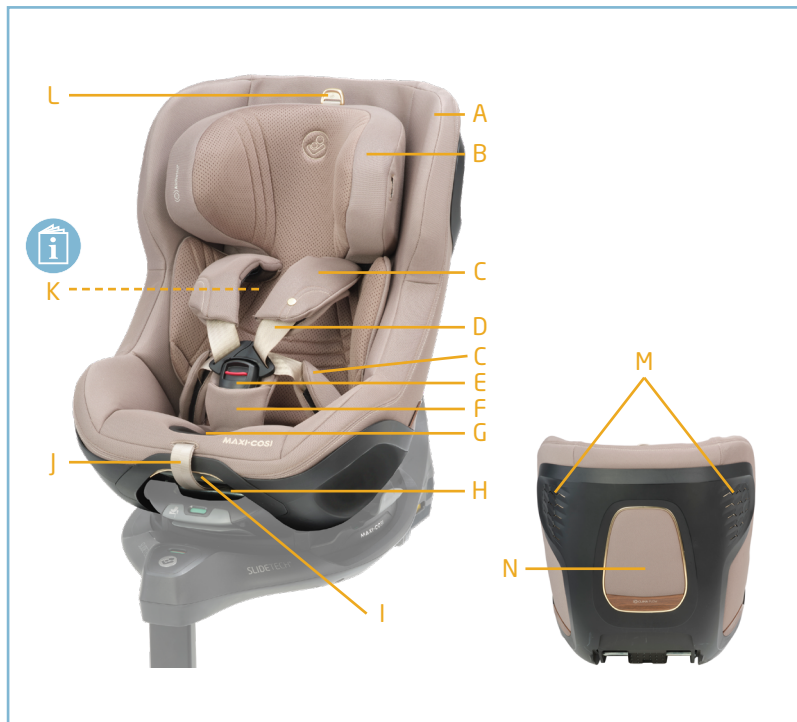



- إذا كنت تستخدم مقعد السيارة في وضعية المواجهة للخلف على المقعد الأمامي، فمن الضروري إلغاء تفعيل الوسادة الهوائية للراكب. نحن نوصي بتحرك مقعد المركبة للخلف إلى أقصى حد ممكن (يرجى الرجوع إلى دليل السيارة لديك).

العناية بالمنتج

يمكن إزالة الغطاء، وغطاء مسند الرأس، ووسائد الكتف، ووسائد الخصر، لغسلها. وإذا استلزم الأمر استبدال الغطاء في أي وقت، فما عليك سوى استخدام الأغطية المعتمدة من Maxi-Cosi نظرًا لأنها جزء لا يتجزأ من أداء نظام ممانعة حركة الطفل.



- يجب استخدام مقعد السيارة في الوضعية المواجهة للجزء الخلفي للأطفال الذين تبلغ أعمارهم 15 شهراً كحد أدنى (وحتى 75 سم) لضمان الدرجة المثلى من الأمان لطفلك. استخدم البطانة المخصصة للأطفال حديثي الولادة (تباع على حدة) من الولادة حتى طول 60 سم. توصيك Maxi-Cosi باستخدام المقعد في الوضعية المواجهة للخلف عندما يصل طول الطفل إلى 105 سم، ويزن 17.5 كجم كحد أقصى (حتى ما يقارب 4 سنوات من العمر). يتيح هذا الأمر إمكانية الارتقاء بمستوى حماية رأس الطفل وعنقه، حيث لا يزال الطفل في هذا العمر ضعيف البنية لدرجة كبيرة.
- يمكنك تركيب Pearl Slide Pro في وضعية المواجهة للأمام عندما يتجاوز عمر طفلك 15 شهراً ولا يقل طوله عن 76 سم وحتى 105 سم.

تحذير:

- لا تستخدم إلا المقعد المواجه للجزء الأمامي من السيارة الذي يتم تثبيته بواسطة حزام الأمان المزود بثلاث نقاط تثبيت والذي يتوافق مع المعيار ECE R16.
- يجب دائماً تثبيت مقعد السيارة في الوضع المتجه للخلف أو الأمام على القاعدة عند التحرك بالسيارة. لا تحرك السيارة عندما يتم تدوير مقعد السيارة إلى الوضع الجانبي (تحميل) أو إلى أي موضع وسيط آخر غير مؤمن.

وضع طفلك في مقعد السيارة Pearl Slide Pro

- تأكد من أن المسافة بين طفلك والأحزمة لا تزيد عن مساحة تسمح بإدخال إصبع واحد فقط (1 سم). إذا زادت المسافة عن 1 سم، فقم بتضييق الحزام أكثر مما كان عليه.
- تأكد من ضبط مسند الرأس على الارتفاع المناسب.

تحذير:

- لا تسمح أبداً لطفلك بالتمسك داخل أو خارج مقعد السيارة عندما تكون القاعدة FamilyFix Slide Pro في وضعية الخروج.
- لا تغلق أبداً باب السيارة بينما يكون نظام FamilyFix Slide Pro في وضعية الخروج.
- يحظر ضبط وضعية المقعد أثناء سير السيارة.

- A غطاء المقعد
- B مسند للرأس قابل للضبط
- C وسائد للكف والخصر قابلة للخلع (يسار + يمين)
- D حزام بخمس نقاط تثبيت
- E إزيم الحزام
- F وسادة لما بين الفخذين
- G زر ضبط الحزام
- H قضبان تثبيت القاعدة
- I مقبض للإمالة للخلف
- J رباط ضبط الحزام
- K حجرة تخزين دليل المستخدم
- L مقبض لضبط مسند الرأس
- M تقنية امتصاص الصدمات G-CELL
- N تقنية ClimaFlow للتهدئة

الأمان

- إن مقعد السيارة مخصص للاستخدام داخل السيارات فقط. لقد تم تصميم مقعد السيارة ليتناسب مع الاستعمال المكثف الذي يستمر إلى مدة 12 عاماً تقريباً.
- لا تقم باستخدام أي نقاط اتصال لدعم الحمل غير تلك المذكورة في الإرشادات والمحددة في نظام تأمين سلامة الطفل.

مقعد Pearl Slide Pro في السيارة:

- يمكن تدوير مقعد السيارة بزاوية 360 درجة، وإخلاقه وإخراجه من السيارة عن طريق تركيبه على القاعدة النورية Maxi-Cosi FamilyFix Slide Pro. يساعدك هذا على إدخال طفلك إلى السيارة وإخراجه منها بسهولة. وكذلك يتيح لك التدوير القيام بتغيير موضع المقعد من الوضعية المواجهة للجزء الخلفي من السيارة إلى الوضعية المواجهة للجزء الأمامي من السيارة. عندما يكون مانع حركة الطفل مثبتاً بكل الوضعية القصوى، فقد لا يكون مناسباً لكل السيارات المعتمدة. يرجى التحقق من ملائمة كل الوضعية الممكنة لمقعد السيارة (أوضاع الإمالة وضبط مسند الرأس) لسيارتك.

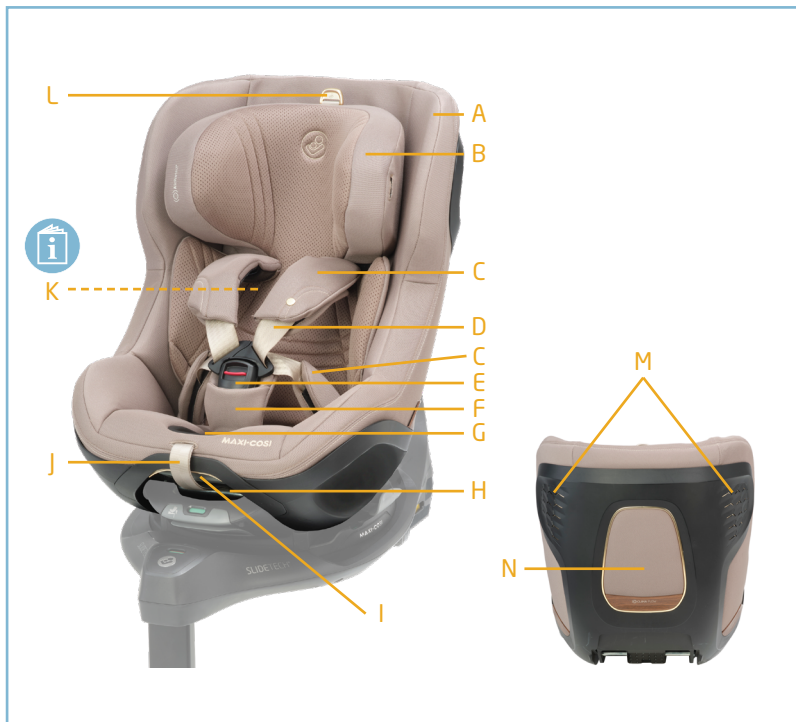



EN Non-contractual photos **FR** Photos non contractuelles **DE** Fotos nicht bindend **NL** Niet-contractuele foto's **ES** Fotografías no contractuales **IT** Foto non contrattuali **PT** Fotografias não contratuais **SV** Bilderna kan avvika från den faktiska produkten **DA** Ikke-kontraktlige billeder **FI** Kuvat eivät ole sitovia **PL** Użyte zdjęcia służą tylko do prezentacji jako przykład **NO** Bilder kan avvike fra det faktiske produkt **RU** Фотография может отличаться от товара **TR** Fotoğraflar bağlayıcı değildir **HR** Neobvezujuće fotografije **SK** Skutočný výrobok sa môže od vyobrazeného líšiť **BG** Извъндоговорни снимки **UK** Фотографії, які не тягнуть договірних зобов'язань **HU** Tájékoztató jellegű fotók **SL** Nepogodbene fotografije **ET** Lepinguvälised pildid **CS** Nesmluvní fotografie **EL** Οι εικόνες που χρησιμοποιούνται στον παρόντα οδηγό ενδέχεται να διαφέρουν από το πραγματικό προϊόν **RO** În funcție de model **LT** Nesutartinės nuotraukos **HE** תמונות ללא חוץ **AR** الصور غير التعاقدية



Pearl Slide Pro

61 - 105 cm / max. 17.5 kg / 3M - 4Y

(from 40 cm with newborn inlay)

DOREL FRANCE S.A.S.

Z.I. - 9 bd du Poitou
BP 905
49309 Cholet Cedex
FRANCE

DOREL EUROPE B.V.

P.O. Box 6071
5700 ET Helmond
NEDERLAND

DOREL (U.K.) LTD

Imperial Place 4
Maxwell Road
Borehamwood
Hertfordshire WD6 1JN
UNITED KINGDOM

DOREL GERMANY GMBH

Hugo-Eckener Straße 20
D-50829 Köln
DEUTSCHLAND

DOREL ITALIA S.P.A.

Via Verdi, 14
24060 Telgate (BG)
ITALIA

DOREL HISPANIA S.A.U.

Edificio Barcelona Moda Centre
Ronda Maiols, 1
Planta 3ª, local 340
08192 Sant Quirze del Vallès
ESPAÑA

DOREL PORTUGAL

Rua Pedro Dias, 25
4480-614 Rio Mau (VDC)
PORTUGAL

DOREL JUVENILE

SWITZERLAND S.A.
Chemin de la Colice 4
1023 Crissier
SWITZERLAND / SUISSE

DOREL POLSKA Sp. z o.o.

ul. Inwestycyjna 14
41-208 Sosnowiec
POLAND

014863801B